

STELBERRY®

Пульты громкого оповещения F-700, F-701, F-702, F-740, F-741, F-742

Инструкция



stelberry.ru

Однозонные пульты громкого оповещения

F-700 (60 Ватт)

F-701 (120 Ватт)

F-702 (180 Ватт)

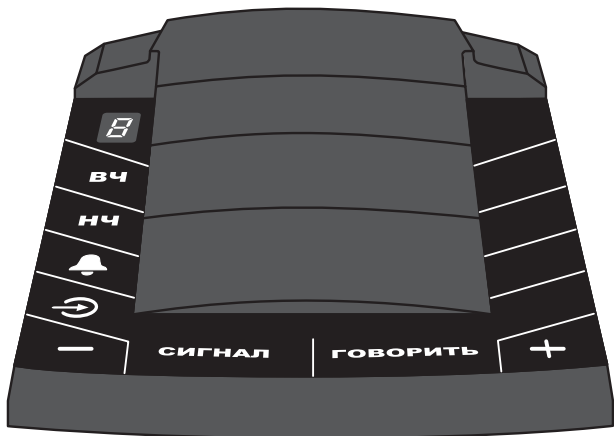

Распиновка разъемов RJ-45 для систем громкого оповещения Stelberry

Обжим разъемов производится по стандарту T-568B

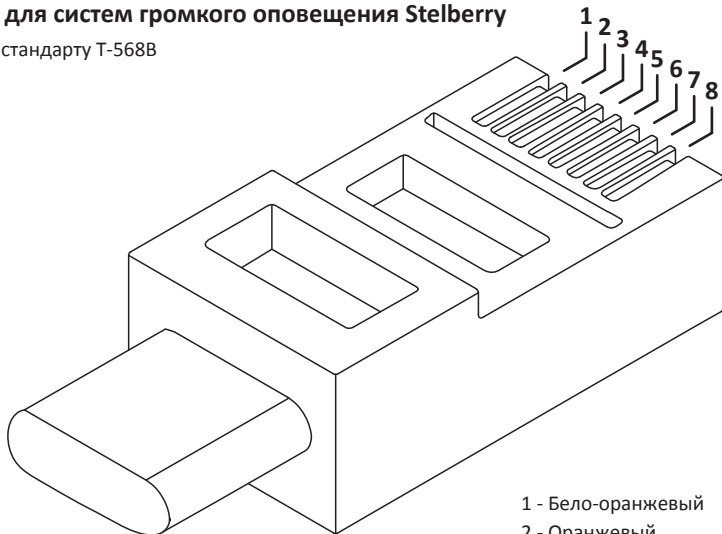
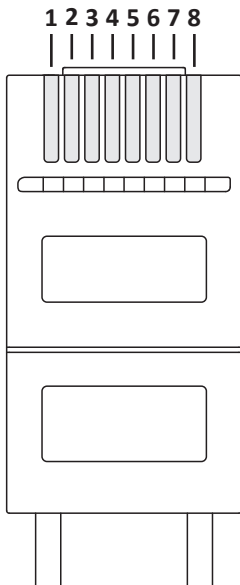

Передача сигналов и питания в системах громкого оповещения Stelberry производится по собственному стандарту, поэтому запрещается подключать пульты и громкоговорители к коммутаторам, маршрутизаторам и другому стороннему оборудованию!!!

- 1 - Бело-оранжевый
- 2 - Оранжевый
- 3 - Бело-зелёный
- 4 - Синий
- 5 - Бело-синий
- 6 - Зелёный
- 7 - Бело-коричневый
- 8 - Коричневый

Простой принцип расчёта мощности громкого оповещения для помещений при высоте потолка 3 метра

Тип помещения	Уровень шума в помещении	Удельная мощность громкого оповещения
Нешумные	55-65 дБ	1 Вт / 10 м ²
С маленьким уровнем шума	65-70 дБ	2 Вт / 10 м ²
Шумные помещения	70-75 дБ	3 Вт / 10 м ²
С повышенным уровнем шума	75-80 дБ	4 Вт / 10 м ²
Очень шумные	более 80 дБ	5 Вт / 10 м ²

Например, если площадь помещения с маленьким уровнем шума составляет 60 квадратных метров, значит для его озвучивания необходимо 12 Ватт ($60/10 \text{ м}^2 \times 2 \text{ Вт}$).

То есть, делим площадь помещения на 10 и умножаем на удельную мощность для соответствующего типа помещения.

Получается, что для помещения площадью 60 квадратных метров с маленьким уровнем шума необходимо разместить 2 громкоговорителя по 6 Ватт каждый.

Классическая схема подключения громкоговорителей к пультам F-700, F-701, F-702

Потолочно-настенные и рупорные громкоговорители соединяются в одну линию, а для удобства коммутации имеют входной и выходной разъёмы

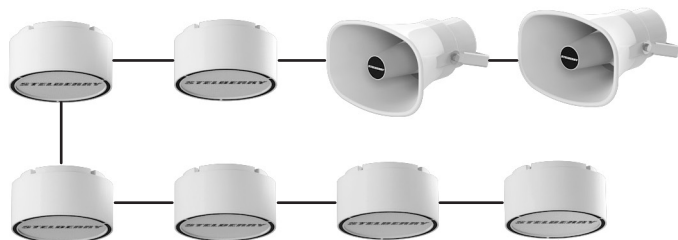

Совокупная мощность подключенных громкоговорителей не должна превышать мощность пульта

Для F-700 - 60 Ватт

Для F-701 - 120 Ватт

Для F-702 - 180 Ватт



Схема подключения звездой громкоговорителей к пультам F-700, F-701, F-702

Линию можно разветвлять при помощи разветвителя Stelberry F-104. Это очень удобно, если громкоговорители находятся в противоположных направлениях от пульта.

Совокупная мощность подключенных громкоговорителей не должна превышать мощность пульта
Для F-700 - 60 Ватт
Для F-701 - 120 Ватт
Для F-702 - 180 Ватт

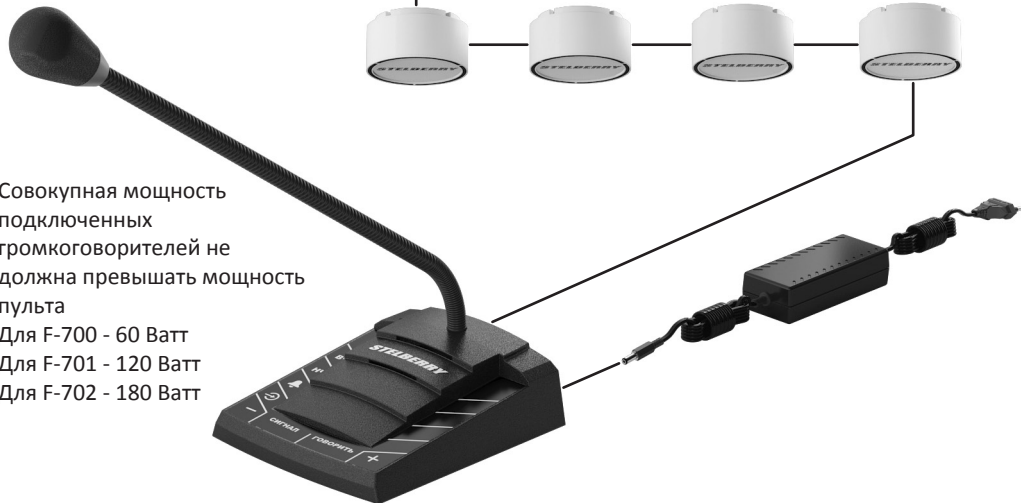
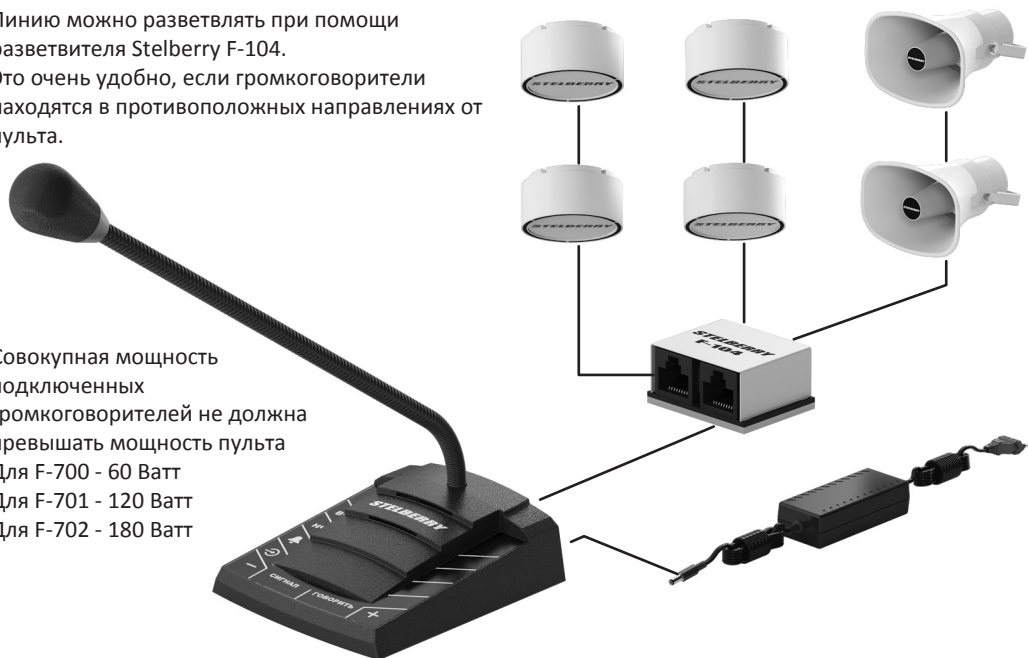

Назначение разъемов пультов F-700, F-701, F-702



Питание

К разъёму питания подключается блок питания, идущий в комплекте.

Важно!!! Сначала необходимо подключить разъём питания к пульту, а затем подключить блок питания в сеть.

Линия

К линии подключаются громкоговорители. Громкоговорители соединяются в одну линию, а для удобства коммутации имеют входной и выходной разъёмы.

Аудио вход

Предназначен для подключения внешнего источника звука, например, MP3 плеера, ноутбука.

Аудио выход

Предназначен для записи оповещений. Может быть подключен к аудиовходу IP камеры, видеорегистратору или аудиорегистратору.

Меню пультов F-700, F-701, F-702

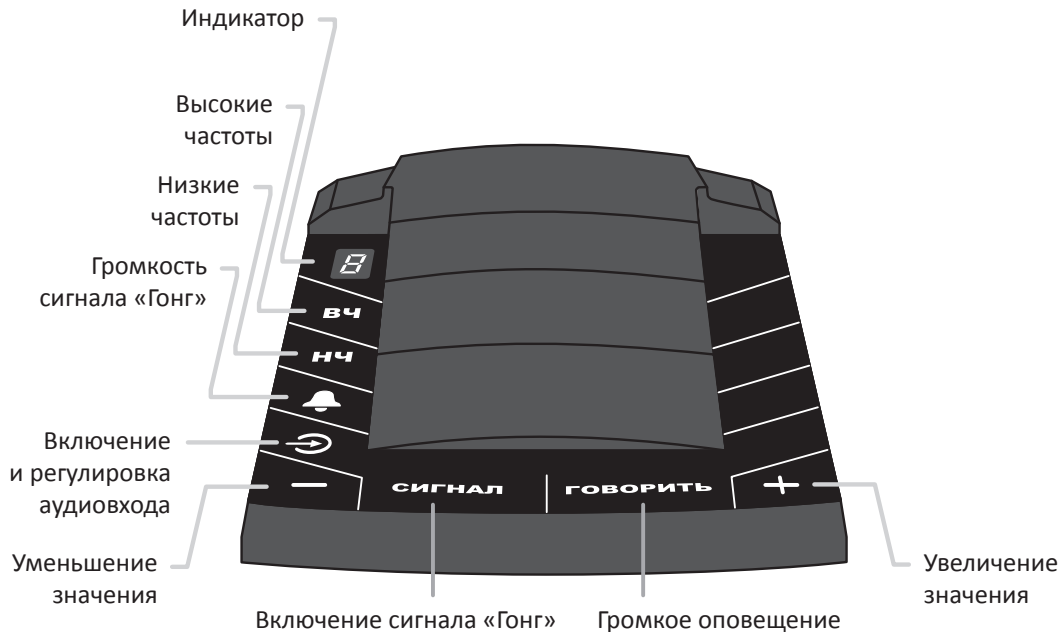

Громкое оповещение и регулировка уровня громкости оповещения

ГОВОРИТЬ

Основная кнопка для громкого оповещения

Для того, чтобы сделать объявление, необходимо нажать и удерживать эту кнопку.



Индикатор значений

По умолчанию (когда не выбрана другая функция), отображает уровень громкости. При выборе других функций отображает уровень высоких частот, уровень низких частот, громкость сигнала «Гонг», включение/отключение внешнего аудиовхода, уровень громкости с внешнего аудиовхода.

Минимальное значение громкости «0», максимальное «9.» (9,5).

Шаг регулировки «0,5» (при половинных значениях рядом с цифрой загорается точка).



Кнопка уменьшения значений

По умолчанию, (когда не выбрана другая функция), уменьшает значение громкости оповещения.



Кнопка увеличения значений

По умолчанию, (когда не выбрана другая функция), увеличивает значение громкости оповещения.

Сигнал привлечения внимания «Гонг» и регулировка уровня его громкости

СИГНАЛ

Кнопка привлечения внимания (сигнал «Гонг»)

Для подачи сигнала «Гонг», необходимо нажать кнопку «Сигнал».

Сигнал раздастся не только в громкоговорителях, но и в динамике пульта.

После окончания сигнала можно давать объявление, нажимая и удерживая кнопку «Говорить».

Также, после окончания сигнала «Гонг», кнопка «Говорить» будет мигать в течение четырёх секунд, напоминая, что сигнал привлечения внимания окончен.



Кнопка регулировки громкости сигнала «Гонг»

Нажмите на кнопку «Колокольчик», чтобы отрегулировать громкость «Гонг», кнопка засветится.

На индикаторе высветится текущее значение громкости сигнала «Гонг».

Громкость сигнала можно отрегулировать кнопками уменьшения и увеличения.

Чтобы выйти из режима, повторно нажмите кнопку «Колокольчик» или нажмите кнопку «Сигнал», для проверки выбранного вами уровня громкости сигнала «Гонг».



Значения уровней громкости для сигнала «Гонг»

Минимальный уровень громкости сигнала «Гонг» - «0».

Максимальный уровень громкости сигнала «Гонг» - «9.» (9,5).

Регулировка высоких и низких частот



Кнопка регулировки высоких частот

Для регулировки высоких частот необходимо нажать кнопку «ВЧ».

Регулировка осуществляется кнопками уменьшения и увеличения значений. Для выхода из режима, нажмите повторно кнопку «ВЧ» или нажмите кнопку «Говорить».

Выбранный уровень применяется к громкому оповещению, сигналу «Гонг» и ко внешнему аудиосигналу (например к фоновой музыке).



Кнопка регулировки низких частот

Для регулировки низких частот необходимо нажать кнопку «НЧ».

Регулировка осуществляется кнопками уменьшения и увеличения значений. Для выхода из режима, нажмите повторно кнопку «НЧ» или нажмите кнопку «Говорить».

Выбранный уровень применяется к громкому оповещению, сигналу «Гонг» и ко внешнему аудиосигналу (например к фоновой музыке).



Значения уровней ВЧ и НЧ

Минимальный уровень значений - «0».

Максимальный уровень значений - «6».

При значении «3» высокие или низкие частоты не ослабляются и не усиливаются.

Регулировка аудиовхода



Кнопка включения/отключения и регулировки усиления аудиовхода

Нажмите на кнопку, на индикаторе высветится состояние аудиовхода: «L» - отключен, «Н» - включен.



При помощи кнопок уменьшения или увеличения значений включите или отключите аудиовход.

Повторно нажмите на кнопку регулировки аудиовхода, на индикаторе высветится уровень громкости аудиовхода.

При помощи кнопок уменьшения или увеличения выберите уровень громкости (усиления) аудиовхода.



Для выхода из режима, ещё раз нажмите кнопку регулировки аудиовхода или нажмите кнопку «Говорить».

Для чего нужно включение и отключение аудиовхода

Эта функция позволяет оперативно включить или отключить фоновую музыку в громкоговорителях без отключения проигрывания во внешнем аудиоисточнике.



Значения уровней усиления аудиовхода

Минимальный уровень значений - «0».

Максимальный уровень значений - «9.» (9,5).

Габариты пультов громкого оповещения F-700, F-701, F-702

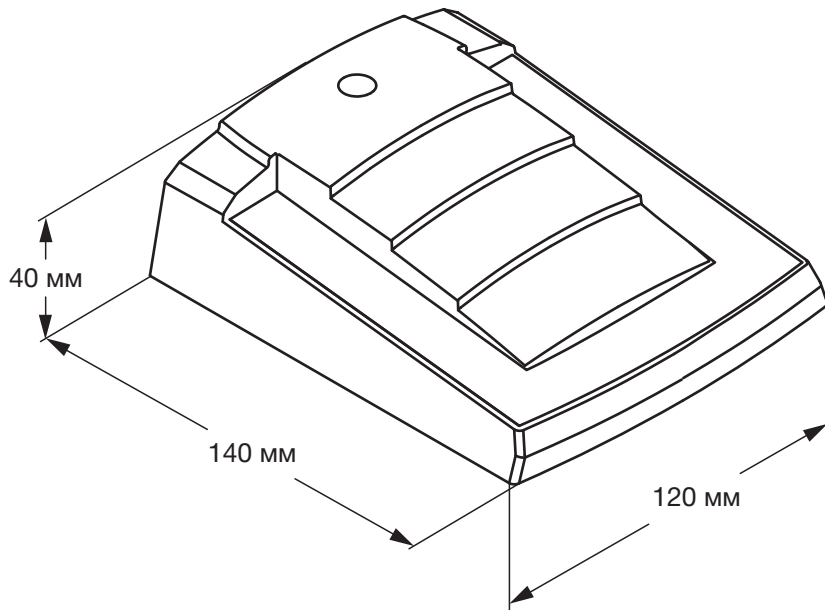

Технические характеристики пультов F-700, F-701, F-702

	F-700	F-701	F-702
Мощность	60 Ватт	120 Ватт	180 Ватт
Количество зон	1	1	1
Длина линии	до 1 000 метров	до 1 000 метров	до 1 000 метров
Полоса пропускания	50...20 000 Герц	50...20 000 Герц	50...20 000 Герц
Тип кабеля для подключения громкоговорителей	УТР Витая пара	УТР Витая пара	УТР Витая пара
Тип микрофона в стойке	Однонаправленный	Однонаправленный	Однонаправленный
Ветровая защита	Акустический спонж	Акустический спонж	Акустический спонж
Обработка сигнала внутри пульта	Цифровая	Цифровая	Цифровая
Частота оцифровки	48 000 Герц	48 000 Герц	48 000 Герц
Дискретизация	24 Бита	24 Бита	24 Бита
Диапазон регулировки громкости оповещения	0...28,5 дБ	0...28,5 дБ	0...28,5 дБ
Шаг регулировки громкости оповещения	1,5 дБ	1,5 дБ	1,5 дБ
Диапазон регулировки громкости сигнала «Гонг»	0...28,5 дБ	0...28,5 дБ	0...28,5 дБ
Шаг регулировки громкости сигнала «Гонг»	1,5 дБ	1,5 дБ	1,5 дБ

Технические характеристики пультов F-700, F-701, F-702

	F-700	F-701	F-702
Диапазон усиления сигнала аудиовхода	0...28,5 дБ	0...28,5 дБ	0...28,5 дБ
Шаг усиления сигнала аудиовхода	1,5 дБ	1,5 дБ	1,5 дБ
Диапазон регулировки высоких частот (ВЧ)	-12...+12 дБ	-12...+12 дБ	-12...+12 дБ
Шаг регулировки высоких частот (ВЧ)	2 дБ	2 дБ	2 дБ
Частоты среза высоких частот (ВЧ)	3200 и 6900 Гц	3200 и 6900 Гц	3200 и 6900 Гц
Диапазон регулировки низких частот (НЧ)	-12...+12 дБ	-12...+12 дБ	-12...+12 дБ
Шаг регулировки низких частот (НЧ)	2 дБ	2 дБ	2 дБ
Частоты среза низких частот (ВЧ)	135 и 285 Гц	135 и 285 Гц	135 и 285 Гц
Питание	48 Вольт	48 Вольт	48 Вольт
Рабочий температурный диапазон	+10...+50° С	+10...+50° С	+10...+50° С
Габариты пульта	120x140x40 мм	120x140x40 мм	120x140x40 мм
Вес пульта	300 грамм	300 грамм	300 грамм
Вес устройства в упаковке	1100 грамм	1150 грамм	1200 грамм
Габариты упаковки	305x128x67 мм	305x128x67 мм	305x128x67 мм

4-зонные пульта громкого оповещения

F-740 (60 Ватт)

F-741 (120 Ватт)

F-742 (180 Ватт)



Распиновка разъемов RJ-45 для систем громкого оповещения Stelberry

Обжим разъемов производится по стандарту T-568B

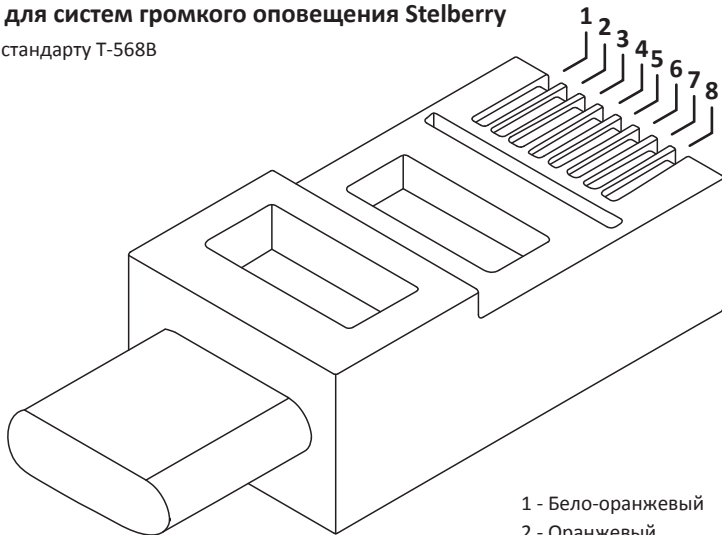
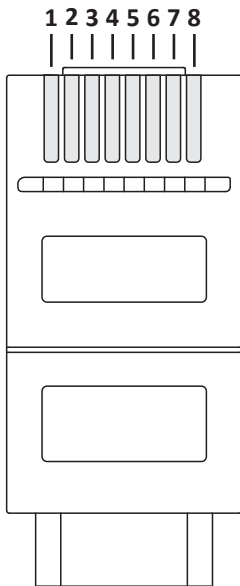

Передача сигналов и питания в системах громкого оповещения Stelberry производится по собственному стандарту, поэтому запрещается подключать пульты и громкоговорители к коммутаторам, маршрутизаторам и другому стороннему оборудованию!!!

- 1 - Бело-оранжевый
- 2 - Оранжевый
- 3 - Бело-зелёный
- 4 - Синий
- 5 - Бело-синий
- 6 - Зелёный
- 7 - Бело-коричневый
- 8 - Коричневый

Простой принцип расчёта мощности громкого оповещения для помещений при высоте потолка 3 метра

Тип помещения	Уровень шума в помещении	Удельная мощность громкого оповещения
Нешумные	55-65 дБ	1 Вт / 10 м ²
С маленьким уровнем шума	65-70 дБ	2 Вт / 10 м ²
Шумные помещения	70-75 дБ	3 Вт / 10 м ²
С повышенным уровнем шума	75-80 дБ	4 Вт / 10 м ²
Очень шумные	более 80 дБ	5 Вт / 10 м ²

Например, если площадь помещения с маленьким уровнем шума составляет 60 квадратных метров, значит для его озвучивания необходимо 12 Ватт ($60/10 \text{ м}^2 \times 2 \text{ Вт}$).

То есть, делим площадь помещения на 10 и умножаем на удельную мощность для соответствующего типа помещения.

Получается, что для помещения площадью 60 квадратных метров с маленьким уровнем шума необходимо разместить 2 громкоговорителя по 6 Ватт каждый.

Схема подключения громкоговорителей к пультам F-740, F-741, F-742

Громкоговорители соединяются в одну линию в пределах одной зоны, а для удобства коммутации имеют входной и выходной разъемы

Совокупная мощность подключённых громкоговорителей не должна превышать мощность пульта

- Для F-740 - 60 Ватт
- Для F-741 - 120 Ватт
- Для F-742 - 180 Ватт



Схема подключения звездой громкоговорителей к коммутатору пультов F-700, F-701, F-702

В пределах одной зоны, линию можно разветвлять при помощи разветвителя Stelberry F-104. Это очень удобно, если громкоговорители находятся в противоположных направлениях от выхода коммутатора.



Назначение разъемов пультов F-740, F-741, F-742

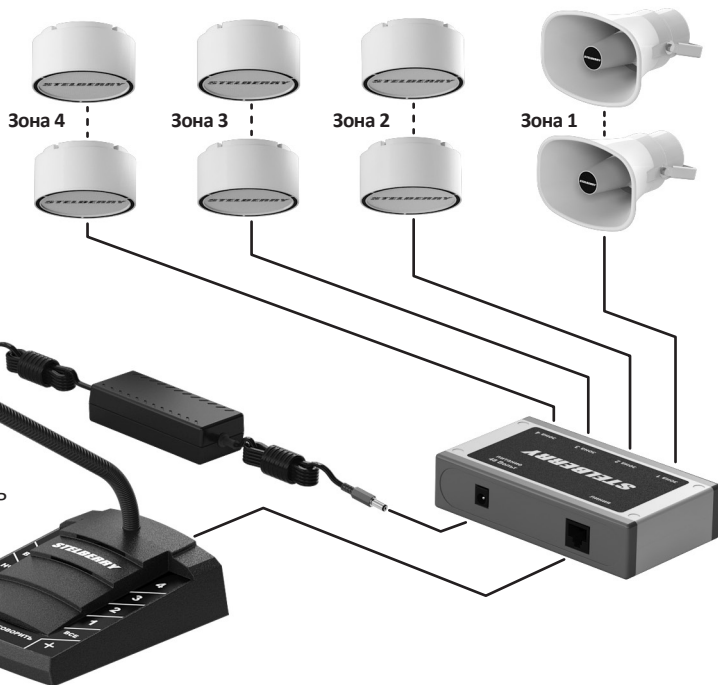
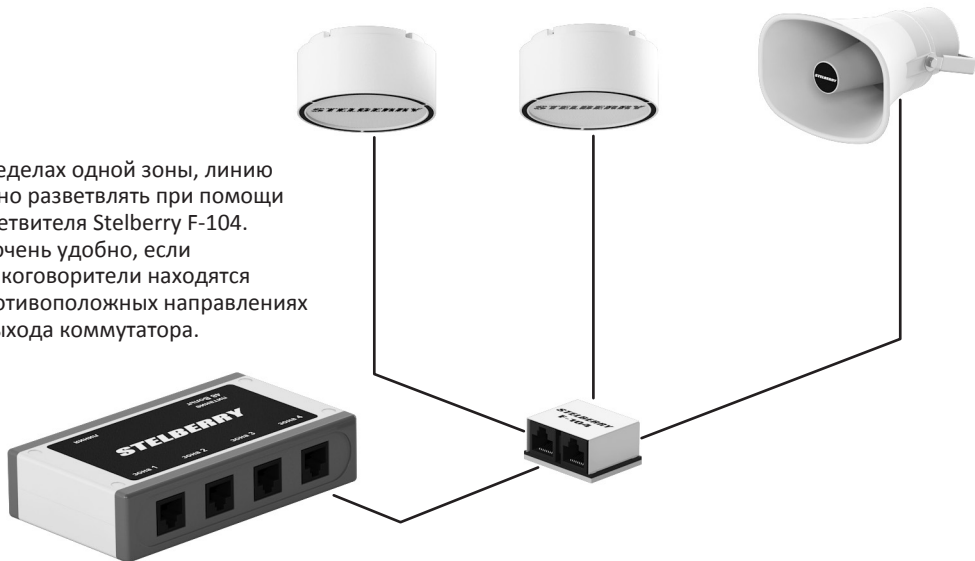

Линия

Линия соединяется с разъемом линии на коммутаторе, идущем в комплекте при помощи кабеля, также идущего в комплекте.

Аудио вход

Предназначен для подключения источника звука, фоновой музыки, например, MP3 плеера, телефона, ноутбука.

Аудио выход

Предназначен для записи оповещений. Может быть подключен к аудиовходу IP камеры, видеорегистратору или аудиорегистратору.

Назначение входов и выходов коммутаторов для пультов F-740, F-741, F-742



Питание

Важно!!! Сначала необходимо подключить разъём питания к коммутатору, а затем подключить блок питания в сеть

Линия

Соединяется с пультом при помощи кабеля, идущего в комплекте

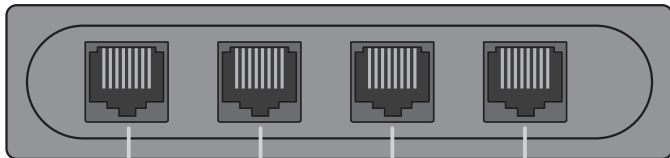

Зона 1

Зона 2

Зона 3

Зона 4

Меню пультов F-740, F-741, F-742

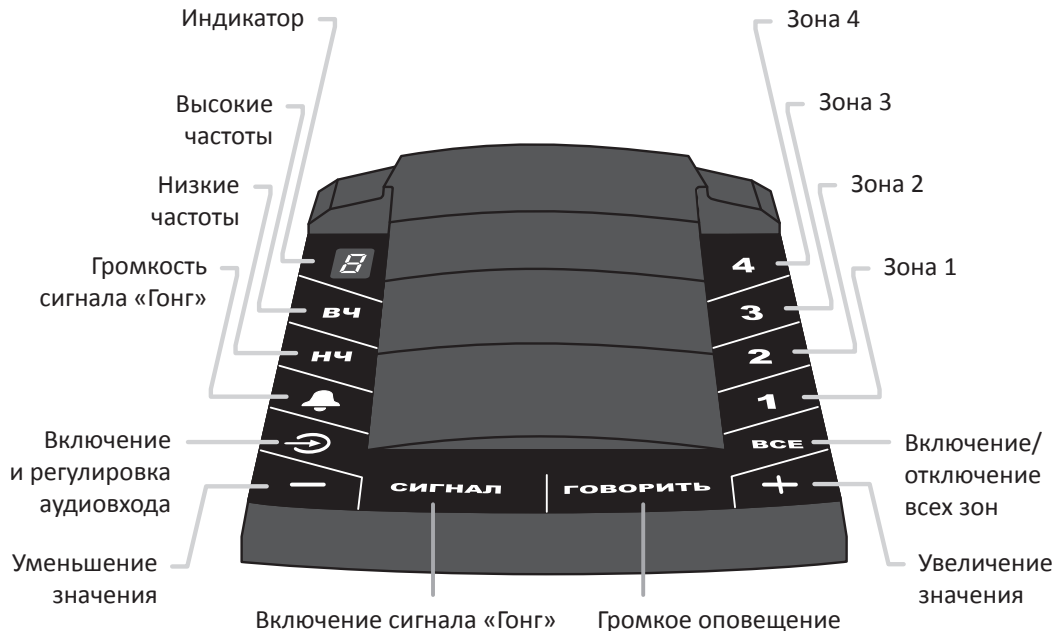

Громкое оповещение и регулировка уровня громкости оповещения

ГОВОРИТЬ

Основная кнопка для громкого оповещения

Для того, чтобы сделать объявление, необходимо нажать и удерживать эту кнопку.



Индикатор значений

По умолчанию (когда не выбрана другая функция), отображает уровень громкости. При выборе других функций отображает уровень высоких частот, уровень низких частот, громкость сигнала «Гонг», включение/отключение внешнего аудиовхода, уровень громкости с внешнего аудиовхода.

Минимальное значение громкости «0», максимальное «9.» (9,5).

Шаг регулировки «0,5» (при половинных значениях рядом с цифрой загорается точка).



Кнопка уменьшения значений

По умолчанию, (когда не выбрана другая функция), уменьшает значение громкости оповещения.



Кнопка увеличения значений

По умолчанию, (когда не выбрана другая функция), увеличивает значение громкости оповещения.

Сигнал привлечения внимания «Гонг» и регулировка уровня его громкости

СИГНАЛ

Кнопка привлечения внимания (сигнал «Гонг»)

Для подачи сигнала «Гонг», необходимо нажать кнопку «Сигнал».

Сигнал раздастся не только в громкоговорителях, но и в динамике пульта.

После окончания сигнала можно давать объявление, нажимая и удерживая кнопку «Говорить».

Также, после окончания сигнала «Гонг», кнопка «Говорить» будет мигать в течение четырёх секунд, напоминая, что сигнал привлечения внимания окончен.



Кнопка регулировки громкости сигнала «Гонг»

Нажмите на кнопку «Колокольчик», чтобы отрегулировать громкость «Гонг», кнопка засветится.

На индикаторе высветится текущее значение громкости сигнала «Гонг».

Громкость сигнала можно отрегулировать кнопками уменьшения и увеличения.

Чтобы выйти из режима, повторно нажмите кнопку «Колокольчик» или нажмите кнопку «Сигнал», для проверки выбранного вами уровня громкости сигнала «Гонг».



Значения уровней громкости для сигнала «Гонг»

Минимальный уровень громкости сигнала «Гонг» - «0».

Максимальный уровень громкости сигнала «Гонг» - «9.5» (9,5).

Регулировка высоких и низких частот



Кнопка регулировки высоких частот

Для регулировки высоких частот необходимо нажать кнопку «ВЧ». Регулировка осуществляется кнопками уменьшения и увеличения значений. Для выхода из режима, нажмите повторно кнопку «ВЧ» или нажмите кнопку «Говорить».

Выбранный уровень применяется к громкому оповещению, сигналу «Гонг» и ко внешнему аудиосигналу (например к фоновой музыке).



Кнопка регулировки низких частот

Для регулировки низких частот необходимо нажать кнопку «НЧ». Регулировка осуществляется кнопками уменьшения и увеличения значений. Для выхода из режима, нажмите повторно кнопку «НЧ» или нажмите кнопку «Говорить».

Выбранный уровень применяется к громкому оповещению, сигналу «Гонг» и ко внешнему аудиосигналу (например к фоновой музыке).



Значения уровней ВЧ и НЧ

Минимальный уровень значений - «0».

Максимальный уровень значений - «6».

При значении «3» высокие или низкие частоты не ослабляются и не усиливаются.

Регулировка аудиовхода



Кнопка включения/отключения и регулировки усиления аудиовхода

Нажмите на кнопку, на индикаторе высветится состояние аудиовхода: «L» - отключен, «Н» - включен.



При помощи кнопок уменьшения или увеличения значений включите или отключите аудиовход.

Повторно нажмите на кнопку регулировки аудиовхода, на индикаторе высветится уровень громкости аудиовхода.

При помощи кнопок уменьшения или увеличения выберите уровень громкости (усиления) аудиовхода.



Для выхода из режима, ещё раз нажмите кнопку регулировки аудиовхода или нажмите кнопку «Говорить».

Для чего нужно включение и отключение аудиовхода

Эта функция позволяет оперативно включить или отключить фоновую музыку в громкоговорителях без отключения проигрывания во внешнем аудиоисточнике.



Значения уровней усиления аудиовхода

Минимальный уровень значений - «0».

Максимальный уровень значений - «9.» (9,5).

Переключение зон оповещения

Принцип работы зон оповещения и их назначение

Зоны нужны для того, чтобы давать громкие объявления и включать фоновую музыку не во всех громкоговорителях или рупорах сразу, а выбранных помещениях или в уличной зоне.

Громкое оповещение, сигнал привлечения внимания «Гонг» и сигнал с аудиовхода будет воспроизводиться только в выбранных зонах.

1

2

3

4

Кнопки с номером зон оповещения

Для выбора зон оповещения необходимо нажать на соответствующие номера зон. Кнопки с выбранными зонами подсвечиваются.

Для отключения зоны необходимо повторно нажать на её номер. Отключить все зоны нельзя, так как в этом нет смысла.

Если у Вас включена одна зона, а сообщение необходимо сделать на другой зоне, то сначала необходимо включить нужную зону, а затем отключить ненужную.

ВСЕ

Кнопка для включения всех зон

При нажатии на эту кнопку включаются все 4 зоны.

При повторном нажатии на кнопку, включенными становятся зоны, которые были активны ранее.

Также, можно включить все зоны и отключить ненужные, нажав на их номера.

Габариты пультов громкого оповещения F-740, F-741, F-742

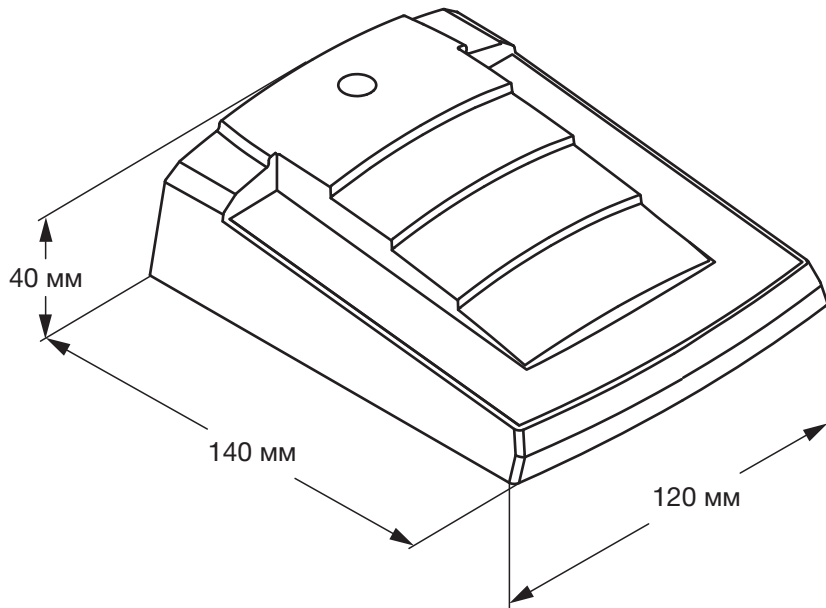

Технические характеристики пультов F-740, F-741, F-742

	F-740	F-741	F-742
Мощность	60 Ватт	120 Ватт	180 Ватт
Количество зон	4	4	4
Длина линии	до 1 000 метров	до 1 000 метров	до 1 000 метров
Полоса пропускания	50...20 000 Герц	50...20 000 Герц	50...20 000 Герц
Тип кабеля для подключения громкоговорителей	УТР Витая пара	УТР Витая пара	УТР Витая пара
Тип микрофона в стойке	Однонаправленный	Однонаправленный	Однонаправленный
Ветровая защита	Акустический спонж	Акустический спонж	Акустический спонж
Обработка сигнала внутри пульта	Цифровая	Цифровая	Цифровая
Частота оцифровки	48 000 Герц	48 000 Герц	48 000 Герц
Дискретизация	24 Бита	24 Бита	24 Бита
Диапазон регулировки громкости оповещения	0...28,5 дБ	0...28,5 дБ	0...28,5 дБ
Шаг регулировки громкости оповещения	1,5 дБ	1,5 дБ	1,5 дБ
Диапазон регулировки громкости сигнала «Гонг»	0...28,5 дБ	0...28,5 дБ	0...28,5 дБ
Шаг регулировки громкости сигнала «Гонг»	1,5 дБ	1,5 дБ	1,5 дБ

Технические характеристики пультов F-740, F-741, F-742

	F-740	F-741	F-742
Диапазон усиления сигнала аудиовхода	0...28,5 дБ	0...28,5 дБ	0...28,5 дБ
Шаг усиления сигнала аудиовхода	1,5 дБ	1,5 дБ	1,5 дБ
Диапазон регулировки высоких частот (ВЧ)	-12...+12 дБ	-12...+12 дБ	-12...+12 дБ
Шаг регулировки высоких частот (ВЧ)	2 дБ	2 дБ	2 дБ
Частоты среза высоких частот (ВЧ)	3200 и 6900 Гц	3200 и 6900 Гц	3200 и 6900 Гц
Диапазон регулировки низких частот (НЧ)	-12...+12 дБ	-12...+12 дБ	-12...+12 дБ
Шаг регулировки низких частот (НЧ)	2 дБ	2 дБ	2 дБ
Частоты среза низких частот (ВЧ)	135 и 285 Гц	135 и 285 Гц	135 и 285 Гц
Питание	48 Вольт	48 Вольт	48 Вольт
Рабочий температурный диапазон	+10...+50° С	+10...+50° С	+10...+50° С
Габариты пульта	120x140x40 мм	120x140x40 мм	120x140x40 мм
Вес пульта	300 грамм	300 грамм	300 грамм
Вес устройства в упаковке	1200 грамм	1250 грамм	1300 грамм
Габариты упаковки	335x150x67 мм	335x150x67 мм	335x150x67 мм

Гарантийные обязательства

Системы громкого оповещения STELBERRY имеют стандартную гарантию 3 года с момента продажи или даты выпуска.

Для надежной и долговечной работы устройства соблюдайте следующие условия:

1. Используйте в качестве источника блок питания, прилагаемый в комплекте.
2. Используйте изделие в пределах указанного температурного диапазона.
3. Не разбирайте и не ремонтируйте самостоятельно изделие.
4. Не проливайте на пульт жидкости, например чай или кофе.

Как показывает практика это частая причина выхода из строя изделия.

Номер изделия

Дата продажи

Подпись продавца
