



Руководство пользователя

к IP-камере ATIX серии AT

Оглавление

1	Расшифровка названия моделей.....	- 5 -
2	Подключение IP-камеры.....	- 6 -
3	Web-интерфейс камеры. Программа SearchTool.....	- 7 -
3.1	Изменение сетевых параметров камеры в программе SearchTool.....	- 7 -
3.2	Установка пароля. Смена языка web-интерфейса.....	- 8 -
4	Восстановление пароля. Сброс к заводским настройкам.....	- 10 -
4.1	Восстановление пароля.....	- 10 -
4.2	Сброс к заводским настройкам.....	- 12 -
5	Установка плагина.....	- 13 -
6	Просмотр.....	- 16 -
7	PTZ.....	- 18 -
8	Архив.....	- 19 -
9	Фото событий.....	- 20 -
10	Настройка.....	- 21 -
10.1	Локальные настройки.....	- 21 -
10.1.1	Запись фрагмента видео.....	- 21 -
10.1.2	Сохранение фото (скриншота).....	- 24 -
10.2	Системные настройки.....	- 25 -
10.2.1	Настройки времени.....	- 25 -
10.2.2	Безопасность.....	- 25 -
10.3	Сетевые настройки.....	- 27 -
10.3.1	TCP/IP.....	- 27 -
10.3.2	HTTPS.....	- 28 -
10.3.3	DDNS.....	- 28 -
10.3.4	PPPoE.....	- 29 -
10.3.5	FTP.....	- 29 -
10.3.6	SNMP.....	- 30 -
10.3.7	Прочее.....	- 31 -
10.3.8	QoS.....	- 31 -
10.3.9	802.1X.....	- 32 -
10.3.10	P2P.....	- 32 -
10.3.11	IPEYE.....	- 33 -
10.3.12	E-mail.....	- 35 -
10.3.13	RTSP.....	- 39 -
10.4	Настройки видео.....	- 40 -
10.5	Настройки аудио.....	- 43 -

10.5.1	Звук тревоги.....	- 44 -
10.5.2	Подключение внешнего микрофона	- 44 -
10.5.3	Подключение внешнего динамика.....	- 46 -
10.6	Изображение	- 47 -
10.6.1	Настройки изображения	- 47 -
10.6.2	Настройки экспозиции	- 47 -
10.6.3	Режим дня и ночи	- 48 -
10.6.4	Баланс белого.....	- 49 -
10.6.5	Регулировка видео.....	- 49 -
10.6.6	Улучшение изображения.....	- 50 -
10.6.7	VLC/HLC.....	- 51 -
10.7	OSD	- 51 -
11	События: Обычное событие	- 53 -
11.1	Движение. Детекция человека.....	- 53 -
11.2	Маскирование.....	- 56 -
11.3	Заслон зоны	- 58 -
11.4	Тревожный вход	- 59 -
11.5	Тревожный выход.....	- 61 -
11.6	Системные ошибки.....	- 62 -
11.7	ROI	- 63 -
12	События: Smart событие	- 64 -
12.1	Вторжение в зону.....	- 64 -
12.2	Вход в зону	- 67 -
12.3	Выход из зоны.....	- 68 -
12.4	Детекция пересечения линии.....	- 69 -
12.5	Обнаружение празднующихся.....	- 71 -
12.6	Скопление людей	- 72 -
12.7	Детекция лиц	- 73 -
13	Настройка записи.....	- 75 -
13.1	Расписание и параметры. Видео.....	- 75 -
13.2	Расписание и параметры. Фото.....	- 76 -
14	Управление хранением	- 79 -
14.1	Настройка записи.....	- 79 -
14.2	Облачное хранение (Google)	- 81 -
15	Обслуживание	- 86 -
15.1	Информация.....	- 86 -
15.2	Обновление ПО.....	- 86 -

15.3	По умолчанию.....	- 87 -
15.4	Перезагрузка.....	- 87 -
15.5	Импорт и экспорт.....	- 88 -
15.6	Журнал.....	- 88 -

1 Расшифровка названия моделей



Рис. 1.1

2 Подключение IP-камеры

Подключите IP-камеру к сетевому устройству (коммутатор, PoE-коммутатор, роутер), используя патч-корд. Если Вы используете сетевое устройство без функции PoE, то следует подключить внешний блок питания (в комплект не входит).

Характеристики БП: 12 В 1 А.

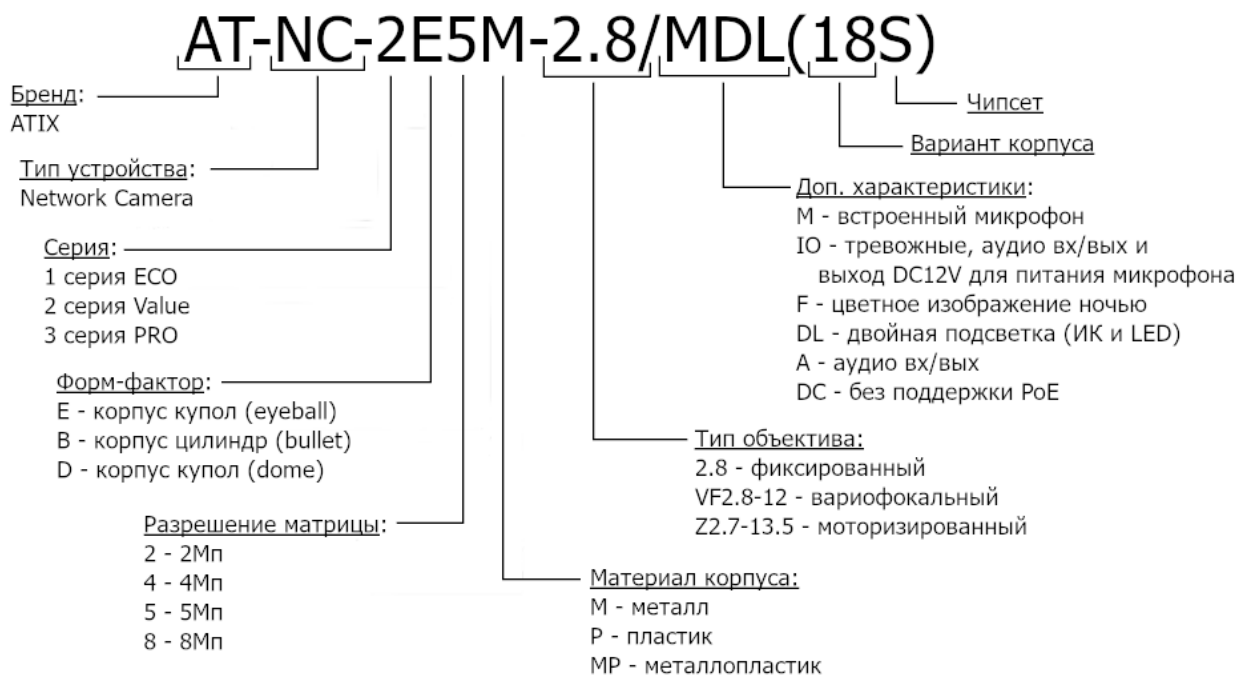

Рис. 2.1



Рис. 2.2

3 Web-интерфейс камеры. Программа SearchTool

3.1 Изменение сетевых параметров камеры в программе SearchTool

По умолчанию сетевые настройки камеры:

IP-адрес	192.168.1.168
маска подсети	255.255.255.0
шлюз	192.168.1.1

Таблица 1

*Примечание: IP-адрес Вашего компьютера должен принадлежать к первой подсети. Если компьютер и камера находятся в разных подсетях, то используйте программу **SearchTool** для изменения сетевых параметров IP-камеры.*



Рис. 3.1

1. Чтобы изменить сетевые настройки IP-камеры, поставьте галочку в квадрате слева в строке данной камеры.
2. Справа в окне «**Network Param**» внесите сетевые настройки согласно параметрам Вашей локальной сети.

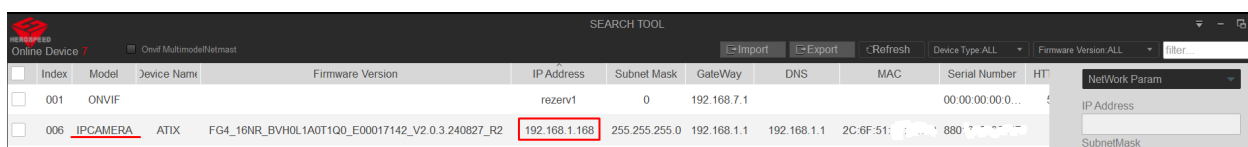

Рис. 3.2

3. В окне «**Security Verify**» укажите логин и пароль (по умолчанию: username – admin; Password – admin или 123456) и нажмите «**Modify**».
4. Если логин и пароль указан верно, то появится окно со статусом «**Modify Success**».

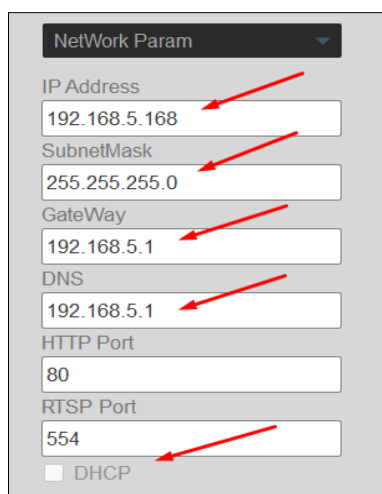

Рис. 3.3

5. Далее нажмите кнопку «**Refresh**», чтобы обновить список отображаемых сетевых устройств. IP-камера должна появиться с новыми сетевыми настройками.

3.2 Установка пароля. Смена языка web-интерфейса

1. Откройте на компьютере браузер и в адресную строку впишите назначенный IP-адрес камеры. Откроется окно входа в web-интерфейс камеры.
2. В правом верхнем углу страницы Вы можете выбрать язык интерфейса.

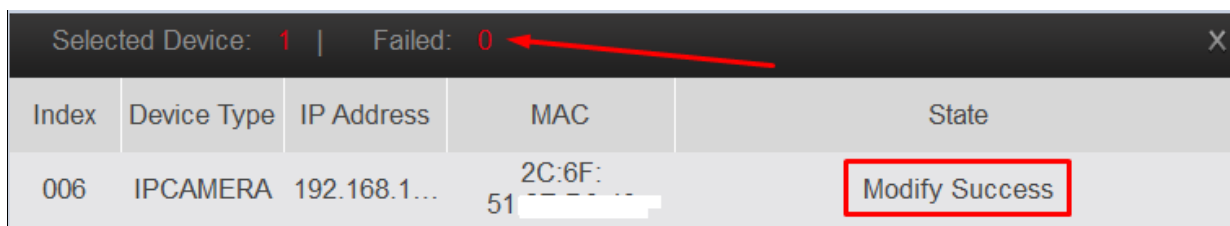

Рис. 3.4

3. Заполните поля «**Имя пользователя**», «**Пароль**» (по умолчанию: Имя пользователя – admin; Пароль – admin или 123456) и нажмите «**Вход**».
4. Появится окно с предложением изменить пароль. Вы можете пропустить этот шаг, нажав «**Через 60 минут**».

Рекомендуем изменить пароль и настроить способ восстановления доступа к устройству.

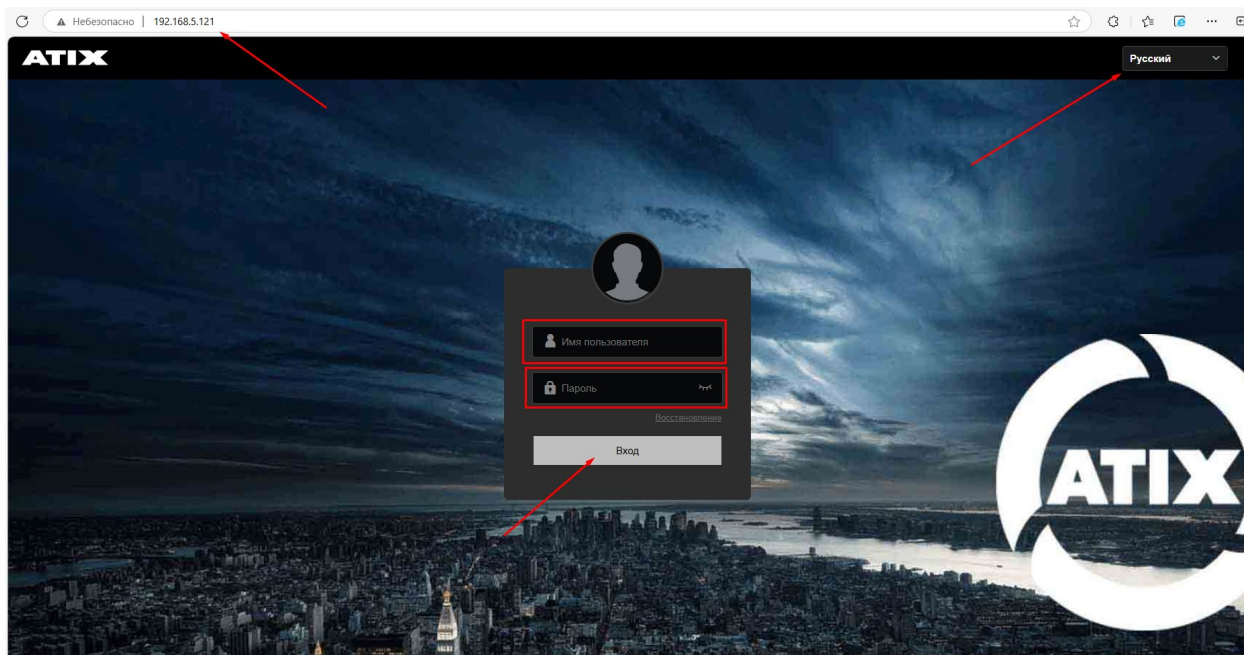

Рис. 3.5

5. Нажмите «**Изменить**»
6. В открывшемся окне введите пароль по умолчанию, далее новый пароль, выберите контрольные вопросы и укажите ответы на них. Выполните экспорт файла ключей. Укажите электронную почту.

7. Нажмите «Ок».

восстановления пароля?

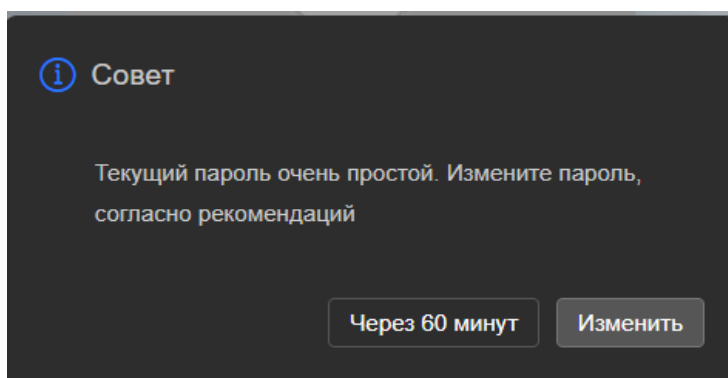
Вопрос1 Обязательный

Ответ1

Вопрос2

Ответ2

Вопрос3

Ответ3

Экспорт ключей

Если Вы не можете ответить на вопросы восстановления пароля и у Вас нет файла ключа, Вам необходимо вернуть оборудование продавцу

сброс почтового ящика безопасности

E-mail

Укажите адрес электронной почты для получения проверочного кода и сброса пароля

Ок

Рис. 3.6

4 Восстановление пароля. Сброс к заводским настройкам

4.1 Восстановление пароля

В случае утери пароля для доступа к камере восстановить его можно несколькими способами.

1. На web-странице входа в IP-камеру нажмите **«Восстановление»**.



Рис. 4.1

2. Далее выберите режим аутентификации:
 - **Проверка секретного вопроса** – ответьте на проверочные вопросы, которые Вы указывали при установке пароля.
 - **Проверка ключа безопасности** – импортируйте файл, который Вы создавали при установке пароля.
 - **Безопасность электронной почты** – установите на Ваш телефон приложение BitVision или Atix View Control (регистрировать учетную запись не обязательно). Далее выполните действия в зависимости от используемого приложения:
 - **Atix View Control:** с главной страницы перейдите в **«Профиль»**, далее **«Сбросить пароль устройства»** - **«Сканировать QR»** и наведите камеру телефона на экран монитора, чтобы отсканировать QR-код. На Вашу почту, которую Вы указали при установке пароля, придет код для сброса. Введите код в соответствующее поле web-интерфейса камеры, нажмите **«Следующая страница»** и установите новый пароль.

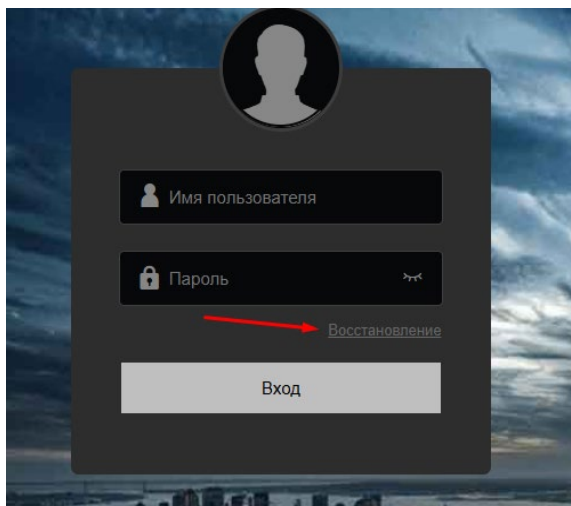

Рис. 4.2

- **BitVision:** перейдите в настройки, нажмите на область учетной записи, далее «Сбросить пароль устройства» - «Сканировать QR-код» и наведите камеру телефона на экран монитора, чтобы отсканировать QR-код. На Вашу почту, которую Вы указали при установке пароля, придет код для сброса. Введите код в соответствующее поле web-интерфейса камеры, нажмите «Следующая страница» и установите новый пароль.

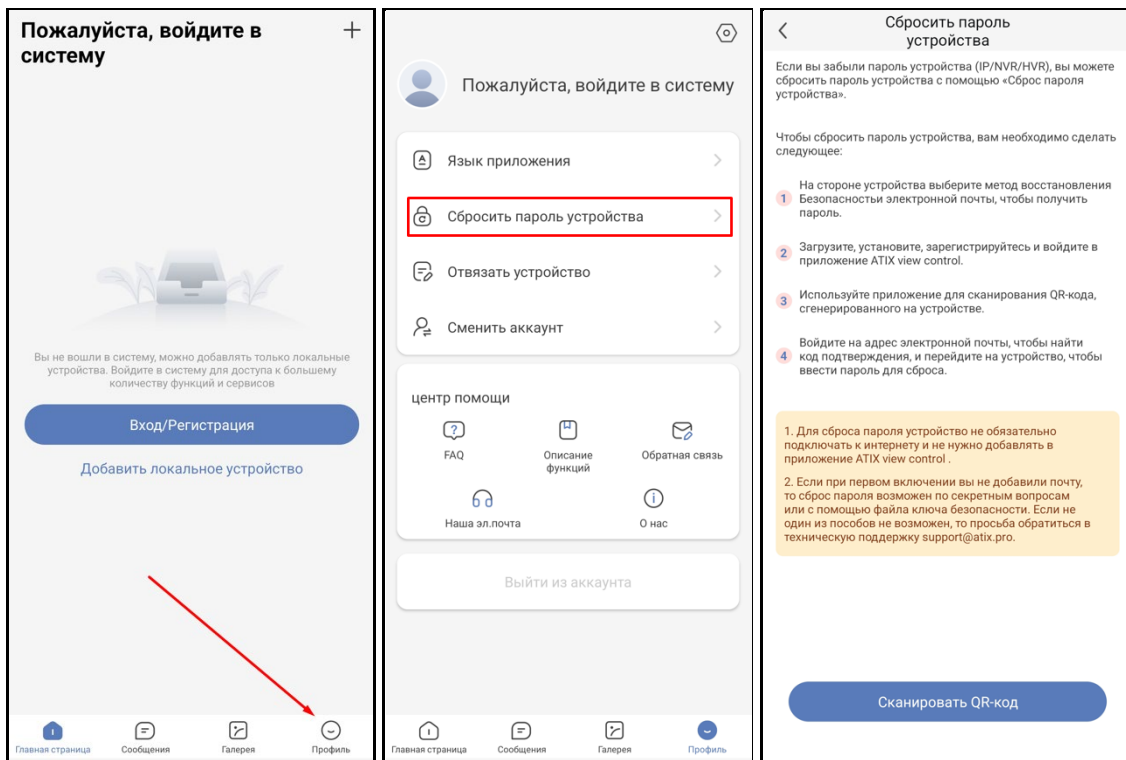

Рис. 4.3

4.2 Сброс к заводским настройкам

Если ни один из способов выше Вам не подходит, то можно вернуть IP-камеру к заводским настройкам, замкнув и удерживая в течение 10 секунд контакты (RST и GND) на основной плате камеры. Для этого нужно разобрать корпус камеры. На рисунке ниже приведен пример расположения контактов на одной из камер (на других камерах расположение контактов отличается). Контакты, которые нужно замкнуть между собой, отмечены стрелками.

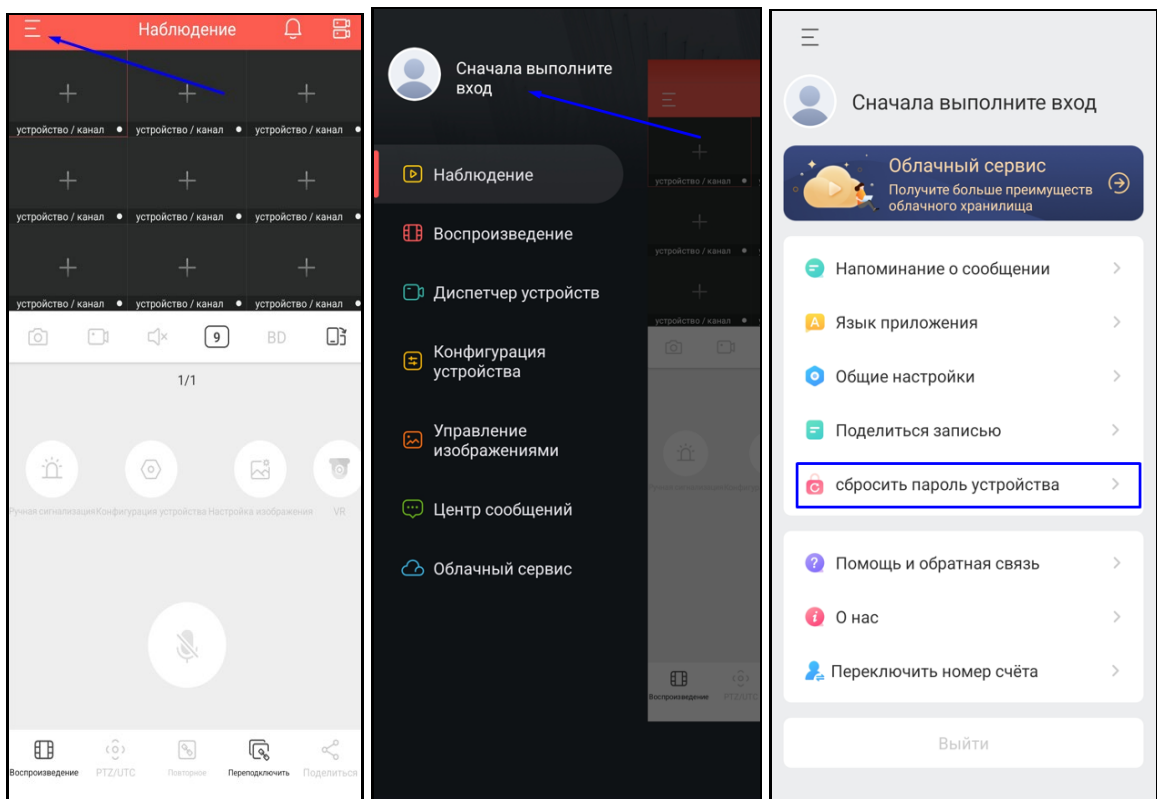

Рис. 4.4

Примечание: если на корпусе есть лючок для установки карты памяти, то кнопка сброса располагается за ним.

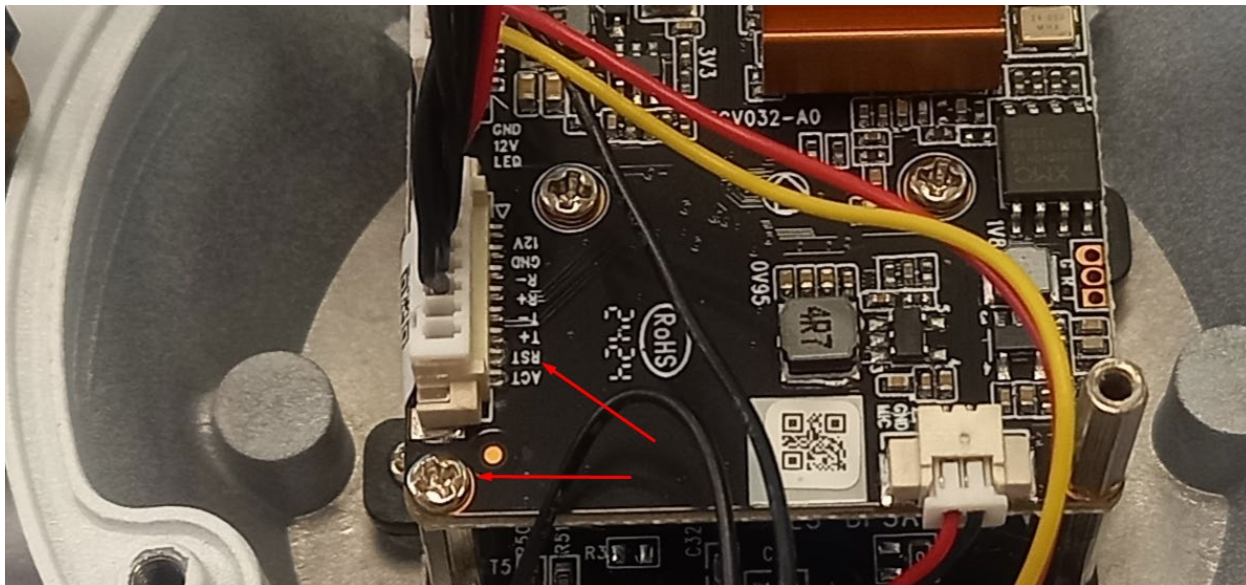

Рис. 4.5

5 Установка плагина

Установите плагин для отображения видеопотока с IP-камеры. Если Вы подключаете камеру Atix впервые, то система автоматически предложит установить плагин.

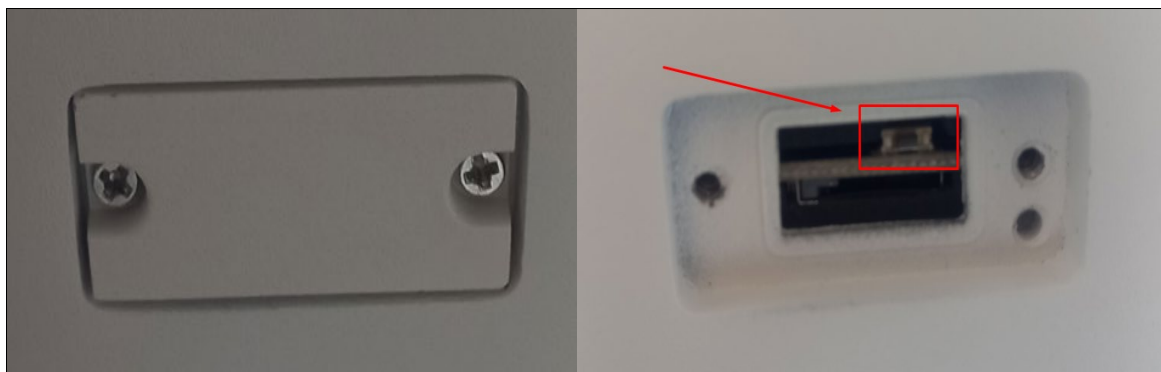

Рис. 5.1

Чтобы загрузить и установить плагин нажмите «Ок».

Примечание: Если Вы отменили загрузку плагина во всплывающем окне, то Вы можете скачать плагин, нажав на пиктограмму (расположена вверху справа)

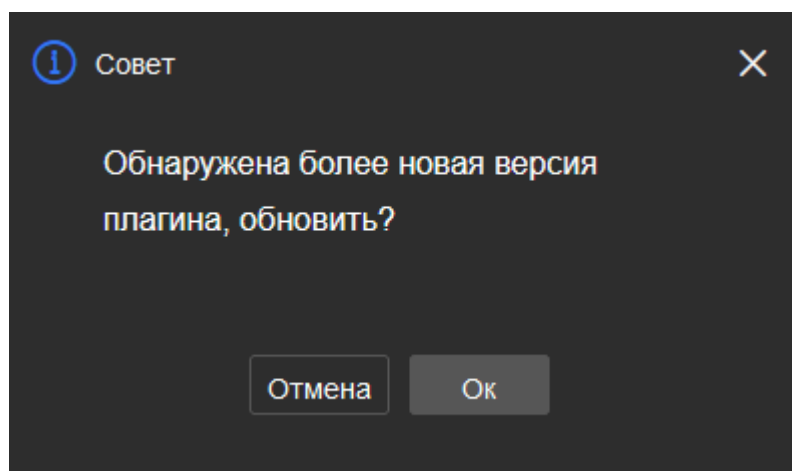

Рис. 5.2

На Ваш компьютер будет загружен установочный пакет для установки плагина.



Рис. 5.3

Для корректной установки плагина закройте все браузеры и выполните установку.



Рис. 5.4

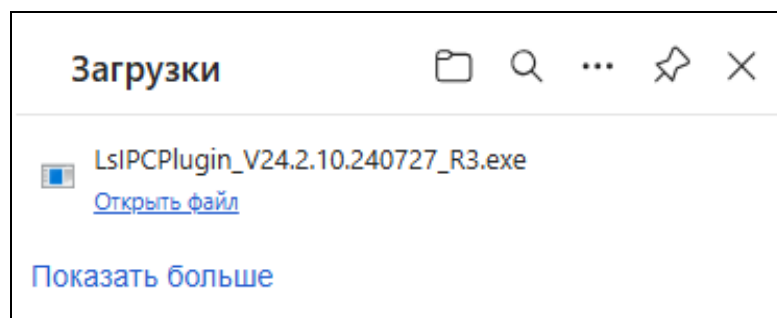

Puc. 5.5

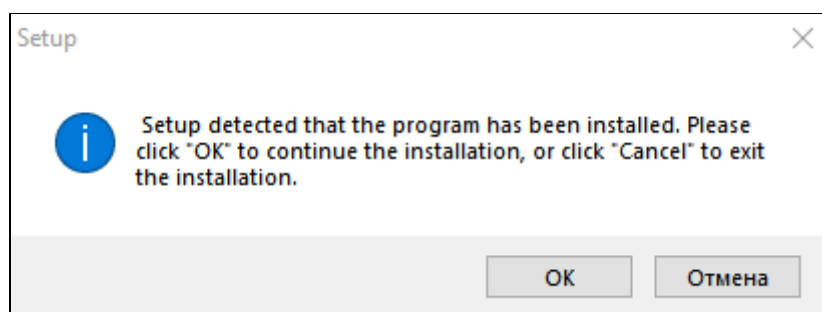
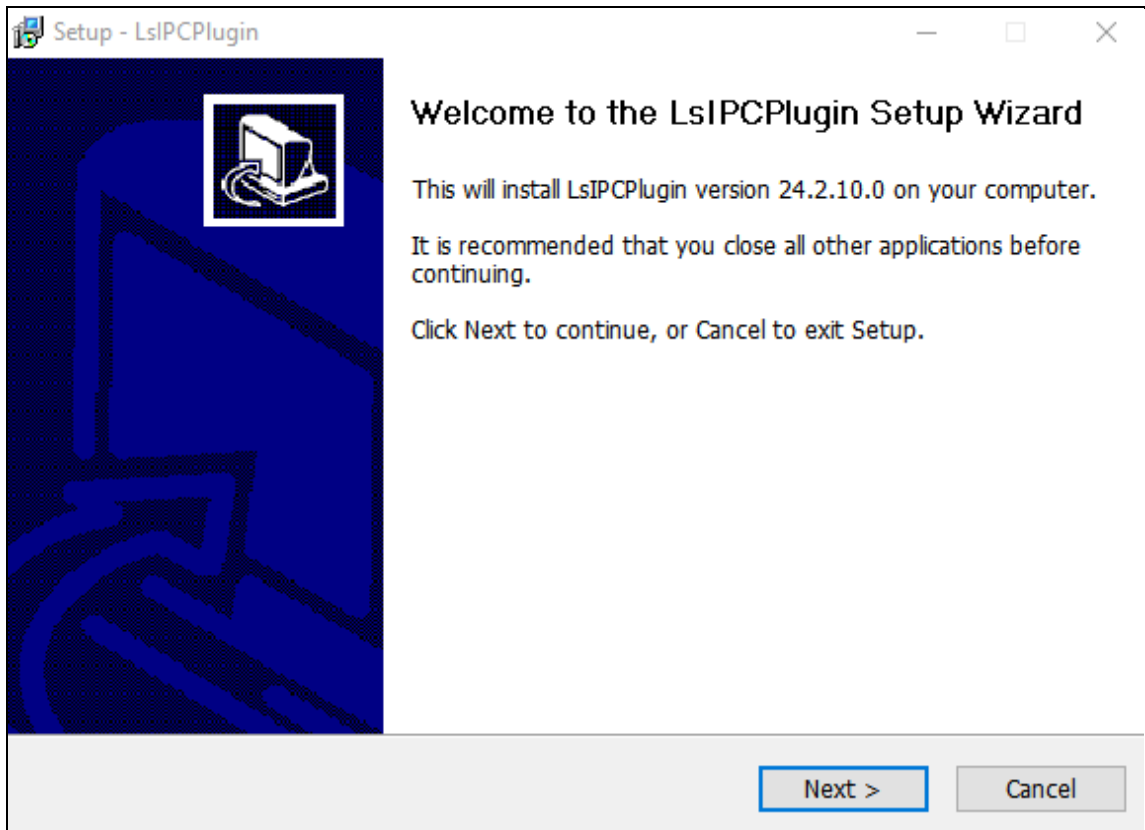
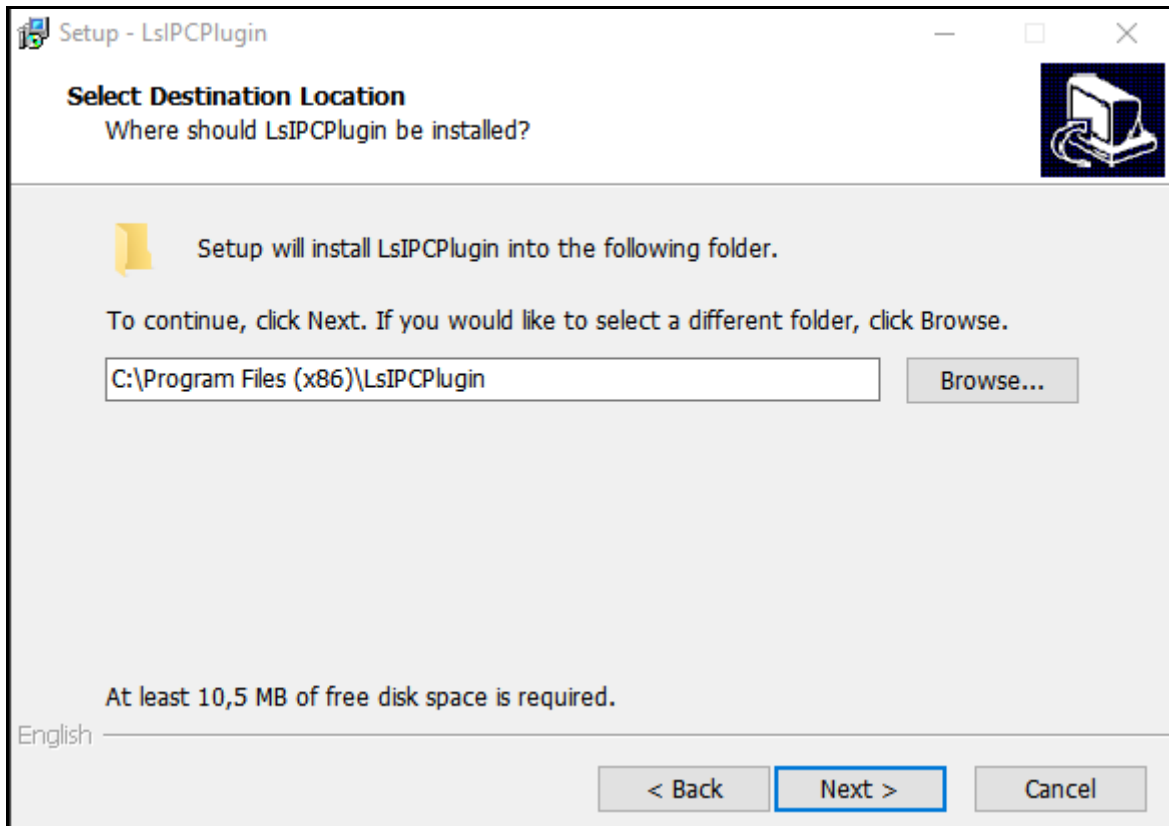

Puc. 5.6



Рис. 5.7

После завершения установки плагина заново откройте браузер и пройдите авторизацию.

6 Просмотр



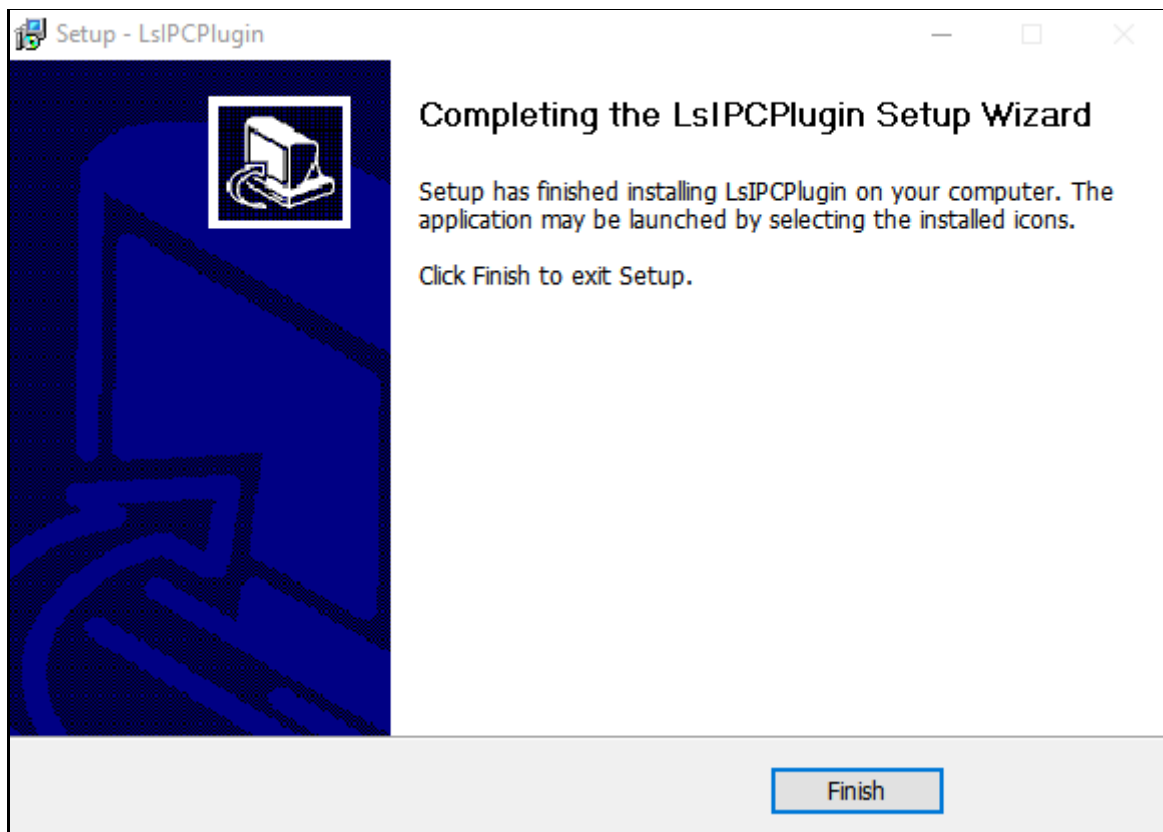





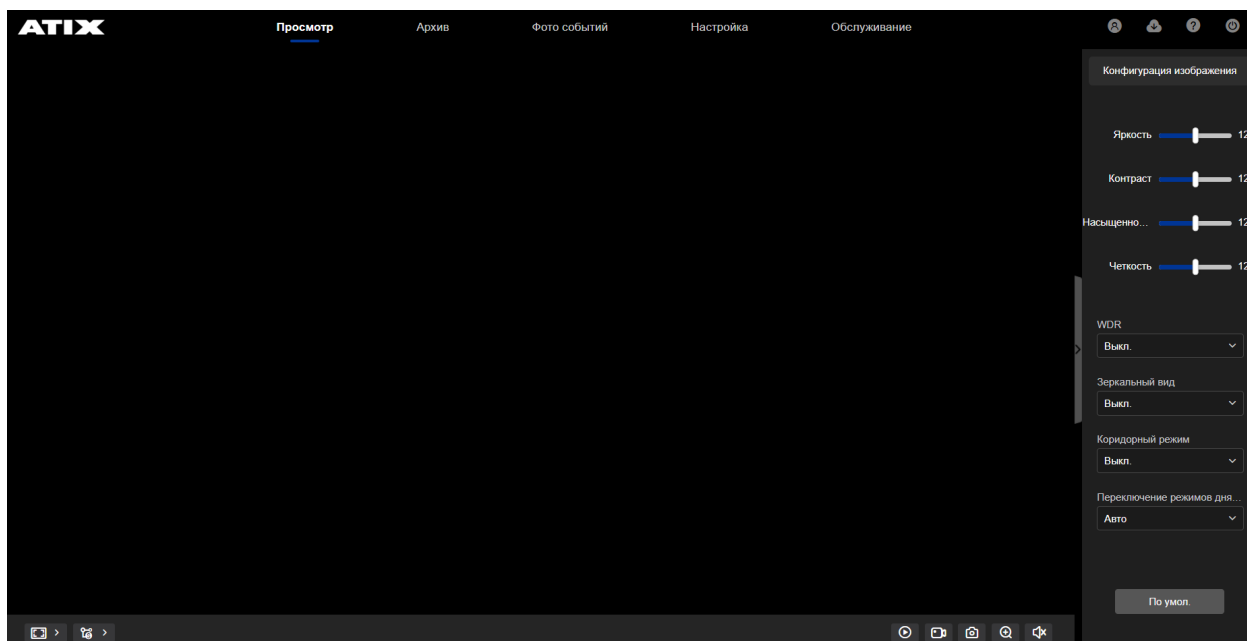
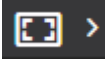

Рис. 6.1

Интерфейс просмотра предназначен для отображения видео с камеры в реальном времени, захвата скриншотов и изменения некоторых параметров изображения.

Внизу экрана находится панель инструментов (для корректного отображения пиктограмм установите последнюю версию web-плагина):

-  - изменение соотношения сторон изображения (4:3; 16:9; 1:1);
-  - переключение видео потоков (первичный/вторичный);
-  - вкл/откл просмотра видео с камеры;
-  - запуск/остановка записи видеофрагмента (запись небольшого видео);
-  - фотография экрана (сохраняет снимок экрана);
-  - цифровой зум (во время просмотра Вы можете выделить область, которую хотите увеличить);
-  - вкл/откл микрофона IP-камеры (прослушивание аудиопотока с камеры);

В правой области экрана расположено меню «**Конфигурация изображения**», где можно изменить настройки изображения (Яркость, Контраст, Насыщенность, Четкость, WDR), изменить вид отображения (зеркальный режим, коридорный режим), а также изменить режим переключения дня/ночи.

Чтобы выполнить возврат настроек к заводским, нажмите «**По умол.**». Чтобы скрыть данное меню, нажмите .



Рис. 6.2

7 PTZ

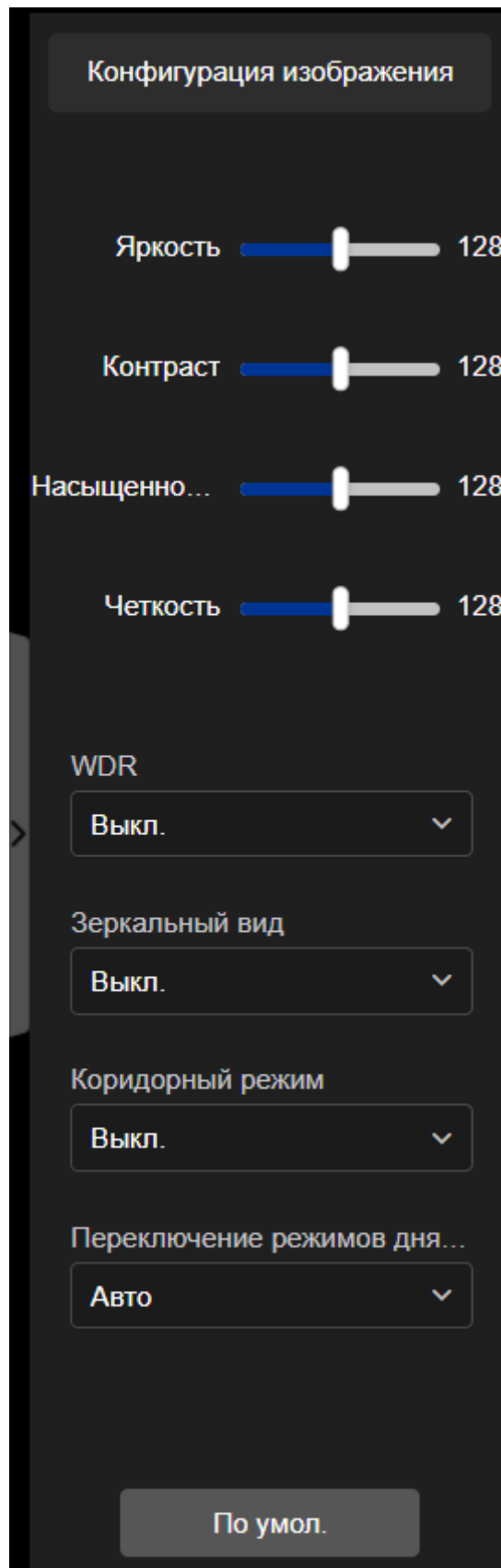

Рис. 7.1

Моторизированный объектив позволяет изменять фокусное расстояние и угол обзора камеры, обеспечивая оптимальное покрытие зоны наблюдения и получение четкого изображения на любом расстоянии.

Иконка	Описание
	Нажмите «+» для увеличения фокусного расстояния, чтобы приблизить удаленный объект (угол обзора уменьшается). Нажмите «-» для уменьшения фокусного расстояния, угол обзора увеличивается, объект наблюдения отдалается.
	В режиме ручной фокусировки нажмите "Фокус -", чтобы сделать близлежащие объекты более четкими, или "Фокус +", чтобы сделать удаленные объекты более четкими.
	Увеличение/уменьшение раскрытия диафрагмы (*поддерживается не во всех моделях)
	Автофокусировка изображения. После нажатия на кнопку система автоматически подстроит фокус изображения.
	Слежение за человеком (*поддерживается в PTZ камерах)
	Инициализация объектива

Таблица 2

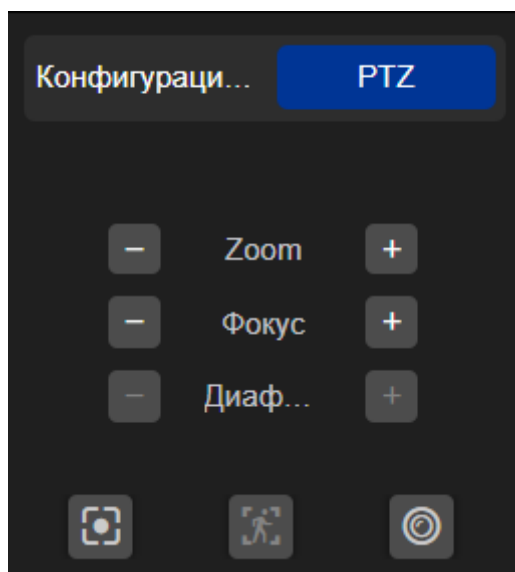
8 Архив





Рис. 8.1

1. Выберите в календаре дату для просмотра архивной записи.
2. Укажите интервал для поиска, указав **Время начала** и **Время завершения**.
3. Выберите «**Тип файла**» (тип события).
4. Нажмите «**Поиск**».
5. При наличии сохраненных записей на выбранную дату на временной шкале будут показаны записанные события.
6. Нажмите для воспроизведения на пиктограмму . Повторное нажатие поставит воспроизведение на паузу.

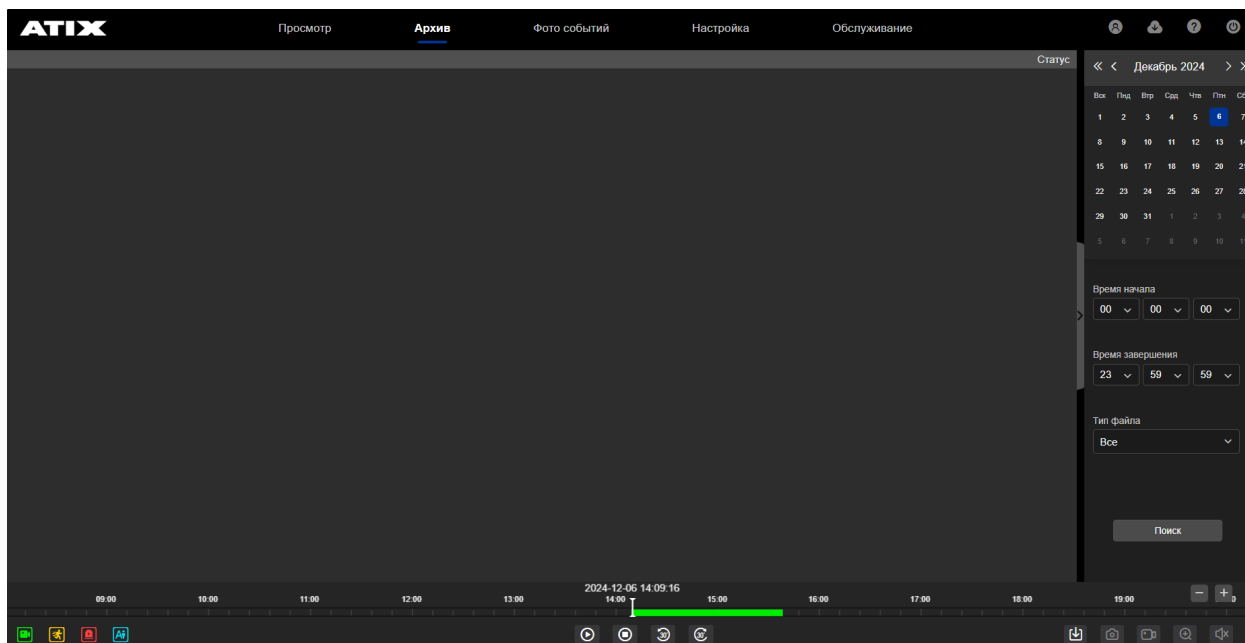

- выбор желаемой скорости воспроизведения (x1/8; x1/4; x1/2; x1; x2; x4; x8; x16).

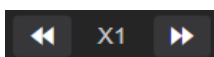

- для перемотки вперед/возврата на 30 секунд при воспроизведении.



- для завершения просмотра видеозаписи (чтобы найти архивную запись на другую дату, сначала нужно завершить просмотр текущей).



- запуск/остановка записи видеофрагмента (запись небольшого видео);



- фотография экрана (сохраняет снимок экрана);



- цифровой зум (после активации Вы можете выделить область, которую нужно увеличить);



- вкл/откл микрофона IP-камеры (прослушивание аудиопотока с камеры);



- изменение масштаба временной шкалы.

9 Фото событий



Рис. 9.1

В разделе «**Фото событий**» можно просмотреть и скачать снимки полученные при наступлении событий. Укажите в «**Тип файла**» снимки какого события Вы хотите просмотреть. Задайте «**Время начала**» и «**Время завершения**», затем нажмите «**Поиск**». В правой части интерфейса система выгрузит сохраненные фотографии.

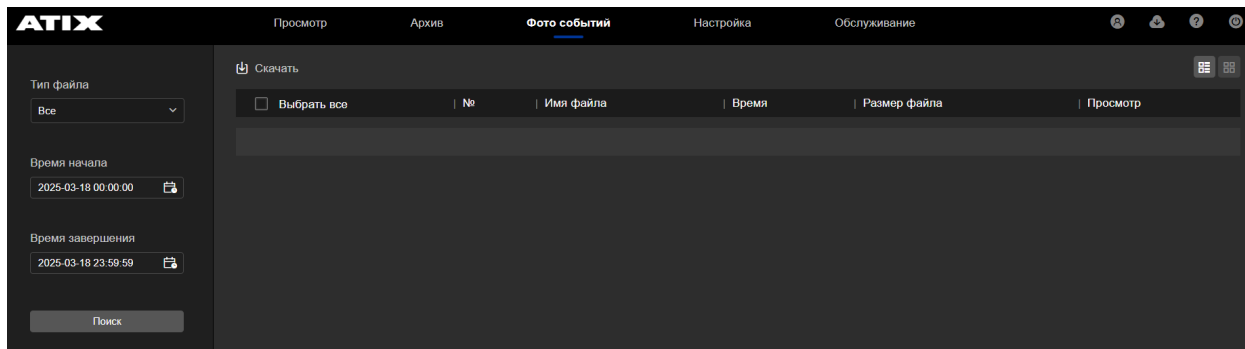

Рис. 9.2

10 Настройка

10.1 Локальные настройки

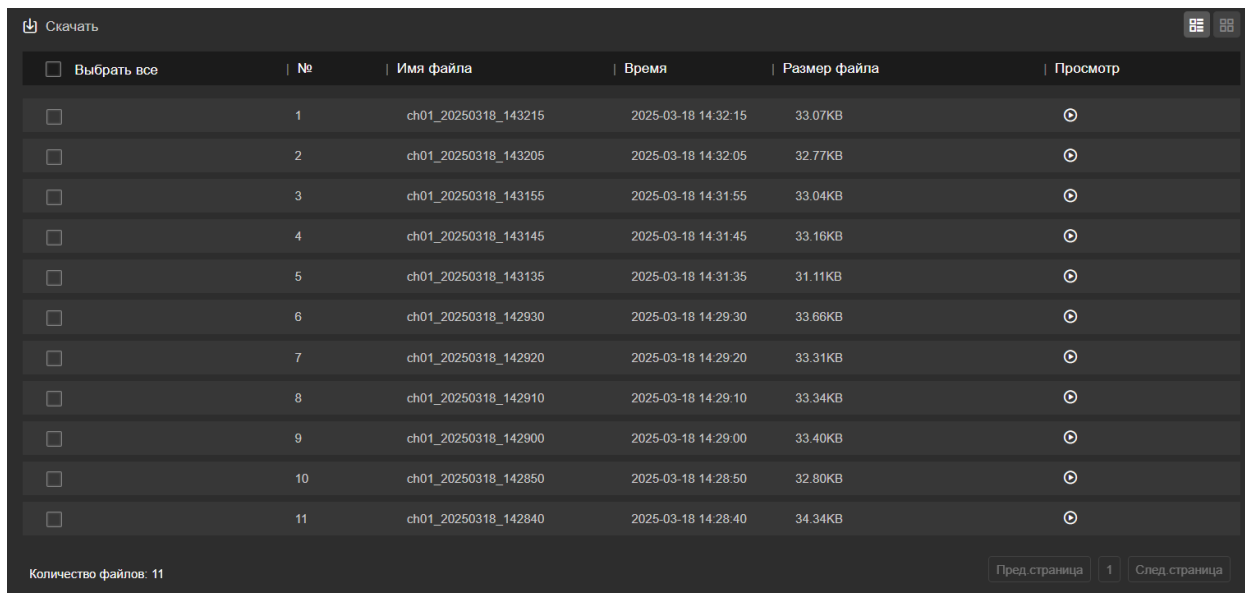

Рис. 10.1

В интерфейсе «**Локальные настройки**» можно указать папки для сохранения файлов видео и фото на ПК, которые Вы сохраните во время просмотра в реальном времени (вкладка «**Просмотр**») или при воспроизведении архива (вкладка «**Архив**»).

10.1.1 Запись фрагмента видео

Записать фрагмент видео из «Просмотра» в...

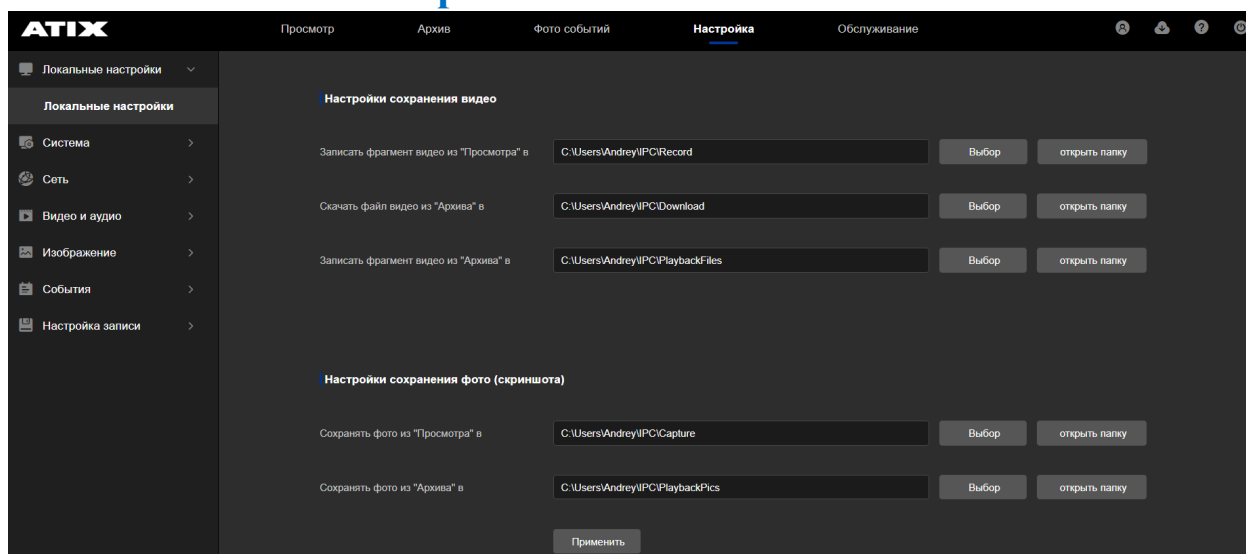





Рис. 10.2

1. Перейдите в «**Просмотр**».
2. Выберите видеопоток .
3. Если просмотр с камеры не запустился, то нажмите .

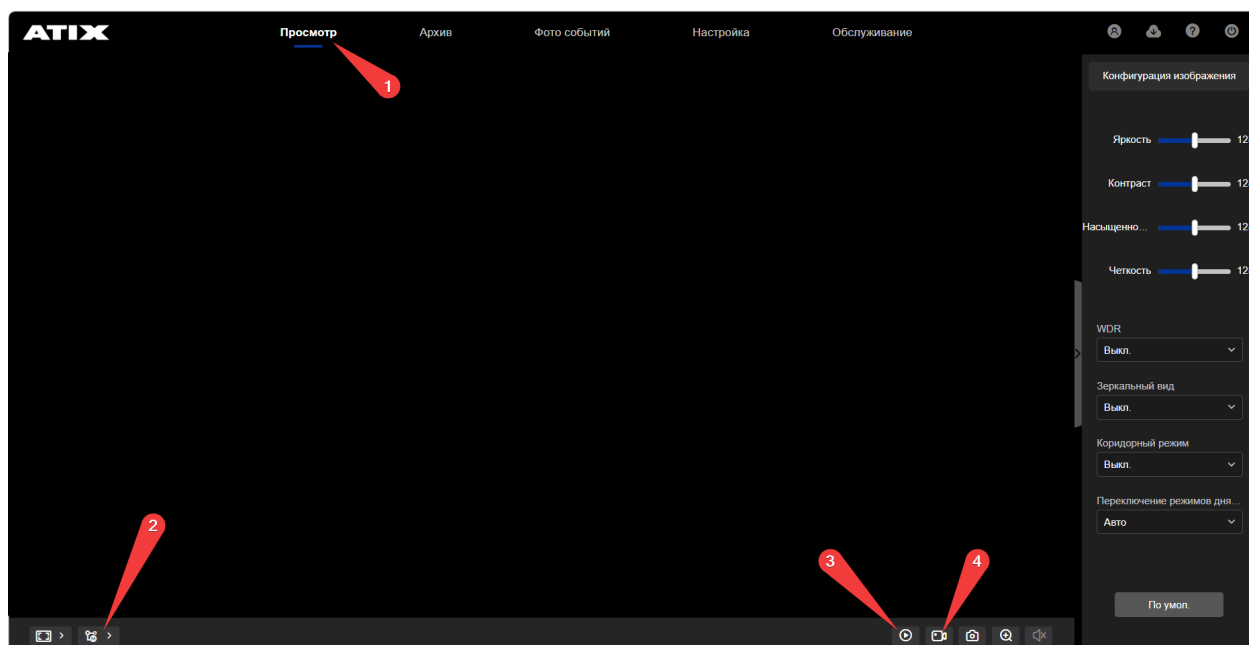
4. Для начала записи нажмите . Цвет пиктограммы станет синим. В правом верхнем углу появится надпись «REC». Файл записывается в формате .avi. Включает в себя видео и аудио данные.

Примечание: если пиктограмма отсутствует, то выполните обновление плагина (см. [Установка плагина](#))

Примечание: для записи аудио в настройках должен быть активирован микрофон (см. [Настройки аудио](#))

5. Для завершения записи нажмите повторно . Файл записи будет создан и сохранен в назначенную папку.

В панели задач рабочего стола автоматически откроется папка с файлом. Также перейти в папку можно, если нажать на «Открыть папку» в разделе «Локальные настройки».

Скачать файл видео из «Архива» в...

1. Перейдите в «Архив».
2. Нажмите .



Рис. 10.3

3. Выберите «Тип файла» (тип события), «Время начала», «Время завершения» и нажмите «Поиск»
Выберите файлы, которые Вы хотите сохранить. И нажмите «Скачать».

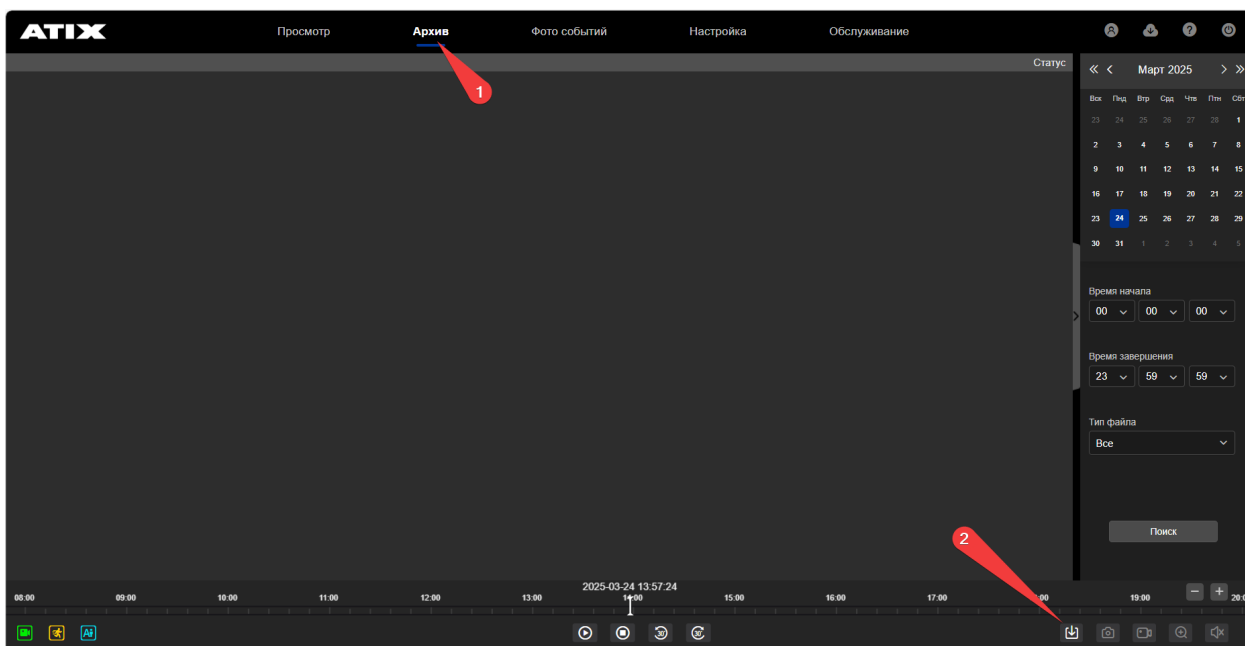

Рис. 10.4

Файлы записи будут сохранены в назначенную папку.

В панели задач рабочего стола автоматически откроется папка с файлом. Также перейти в папку можно, если нажать на «Открыть папку» в разделе «Локальные настройки».

Записать фрагмент видео из «Архива» в...

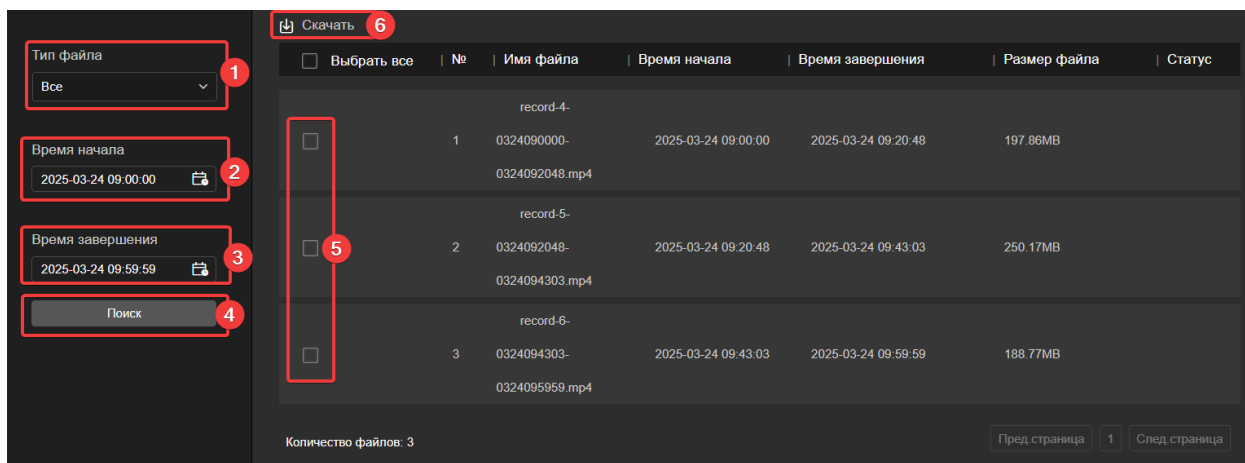
1. Перейдите в «Архив»
2. Укажите «Дату», «Время начала» и «Время завершения»
3. Выберите «Тип файла» (тип события)
4. Нажмите «Поиск».







Рис. 10.5

5. Нажмите  для запуска воспроизведения видео из архива.
6. Для начала записи нажмите . Цвет пиктограммы станет синим. В правом верхнем углу появится надпись «REC». Файл записывается в формате **.avi**. Включает в себя видео и аудио данные.
7. Для завершения записи нажмите повторно . Файл записи будет создан и сохранен в назначенную папку.

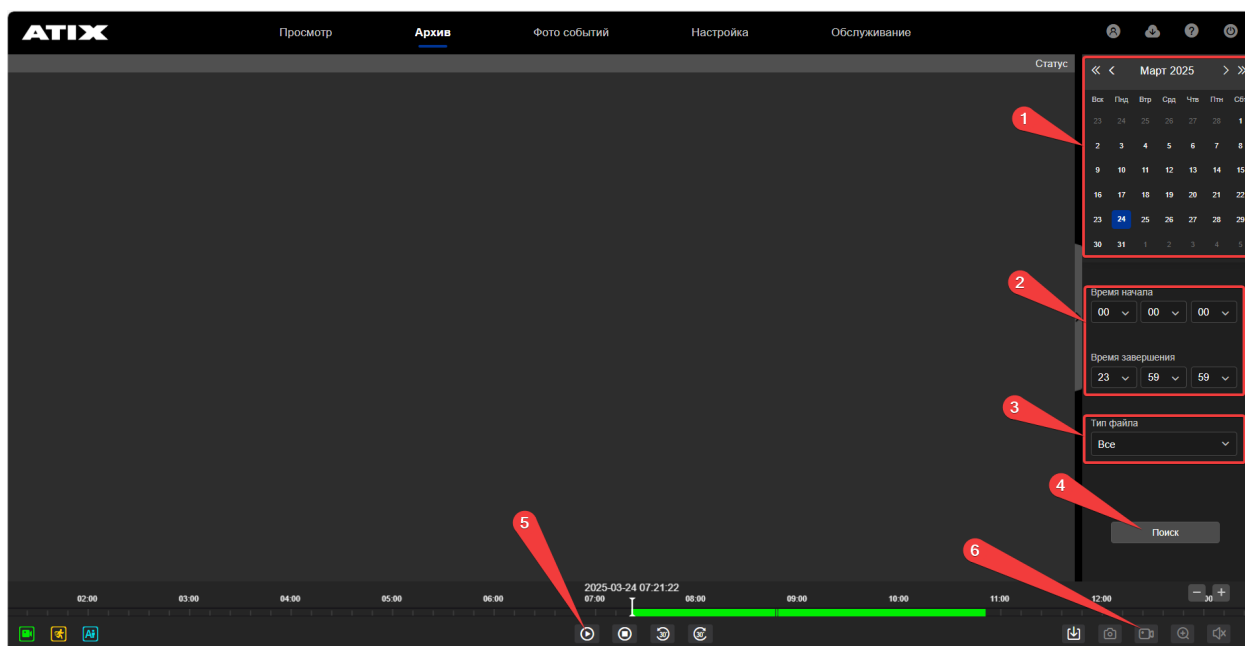
В панели задач рабочего стола автоматически откроется папка с файлом. Также перейти в папку можно, если нажать на **«Открыть папку»** в разделе **«Локальные настройки»**.

10.1.2 Сохранение фото (скриншота)



Сохранять фото из «Просмотра» в...

1. Перейдите в **«Просмотр»**.
2. Чтобы сделать фото экрана нажмите .

Фотография будет сохранена в назначенную папку.

В панели задач рабочего стола автоматически откроется папка с файлом. Также перейти в папку можно, если нажать на **«Открыть папку»** в разделе **«Локальные настройки»**.

Сохранять фото из «Архива» в...

1. Перейдите в **«Архив»**.
2. Укажите **«Дату»**, **«Время начала»**, **«Время завершения»**, **«Тип файла»** (тип события) и нажмите **«Поиск»**.
3. Нажмите  для запуска воспроизведения видео из архива.
4. Чтобы сделать фото экрана нажмите .

Фотография будет сохранена в назначенную папку.

В панели задач рабочего стола автоматически откроется папка с файлом. Также перейти в папку можно, если нажать на **«Открыть папку»** в разделе **«Локальные настройки»**.

10.2 Системные настройки

10.2.1 Настройки времени.



Рис. 10.6

Выберите часовой пояс в строке **«Временная зона»**.

Укажите способ задания времени: синхронизация с NTP-сервером, установить в ручном режиме или синхронизировать время с компьютером.

Для сохранения настроек нажмите **«Применить»**.

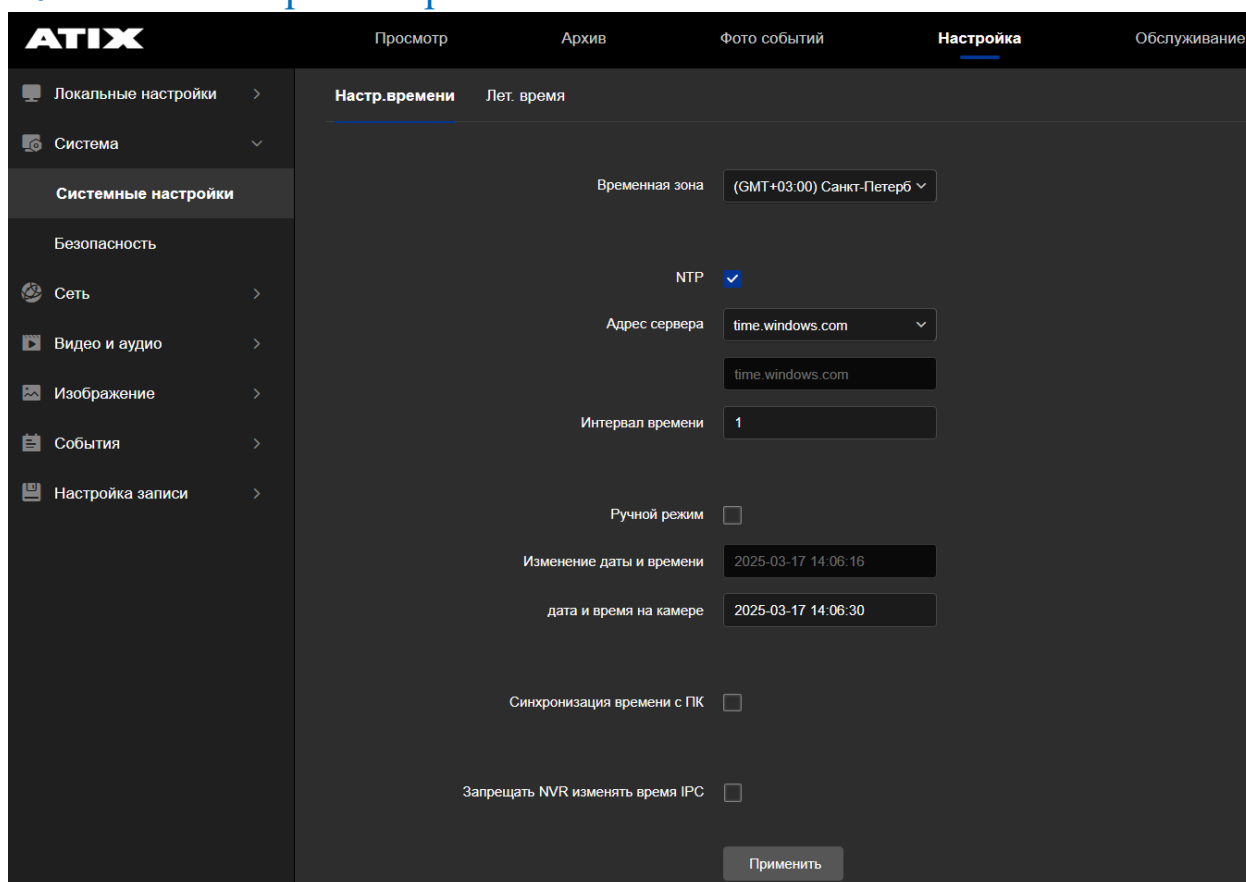
10.2.2 Безопасность

В данном разделе можно:

- изменить пароль администратора;

Примечание: пользователь адтпн имеет полные права по умолчанию и может добавлять, изменять и удалять другие учетные записи. Данный пользователь не может быть удален. Можно лишь изменить его пароль.

- добавить нового пользователя с набором определенных прав (админ, оператор, гость);



Рис. 10.7

- посмотреть список пользователей, которые в данный момент подключены к камере (в локальной сети) и продолжительность сеанса их работы;

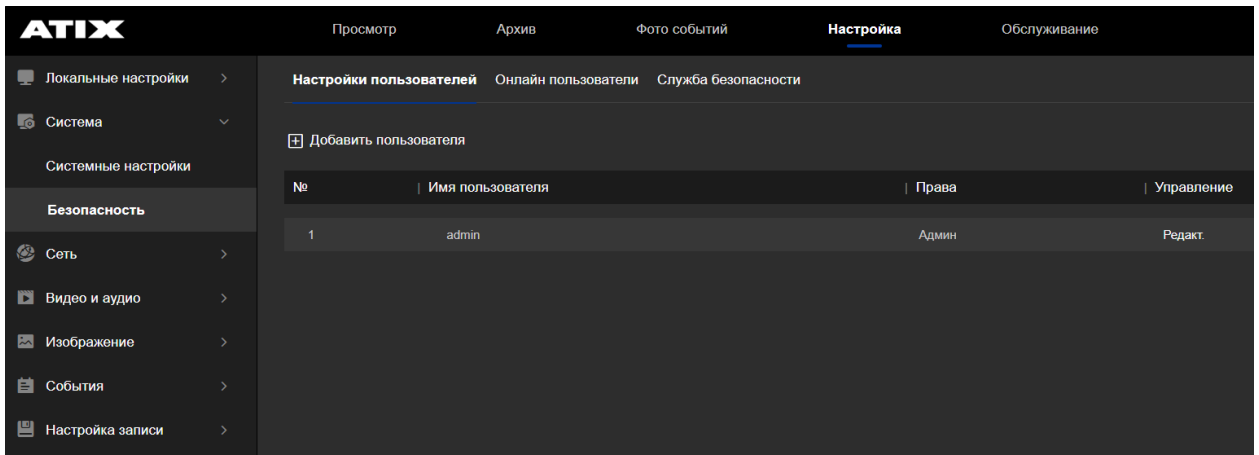

Рис. 10.8

- включить функцию блокировки нелегального входа, указав количество попыток неавторизованного входа (от 3 до 20). В случае превышения попыток, устройство блокируется для возможности входа на 30 минут (или Вы можете выполнить перезагрузку камеры для сброса таймера ограничения).

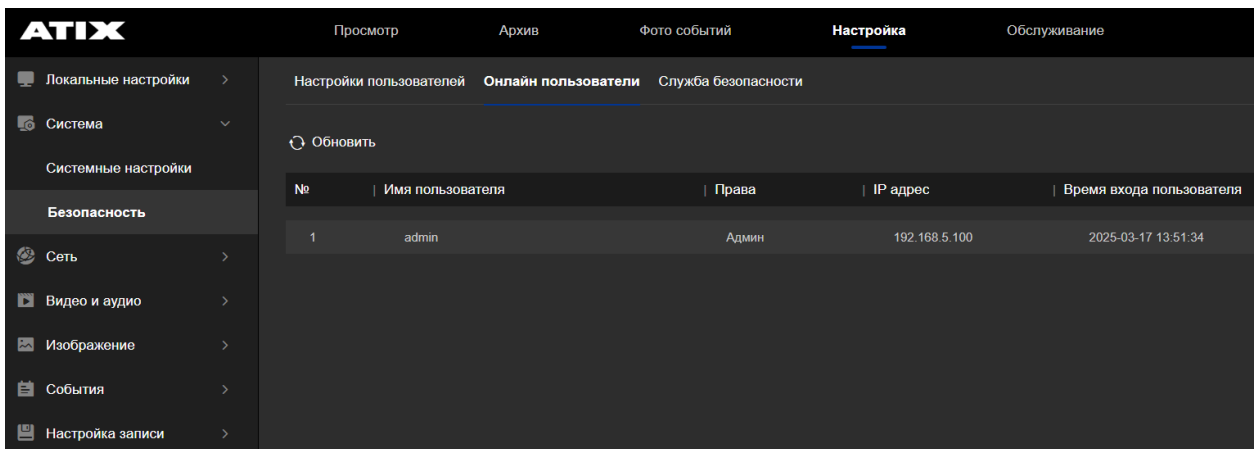

Рис. 10.9

10.3 Сетевые настройки

10.3.1 TCP/IP

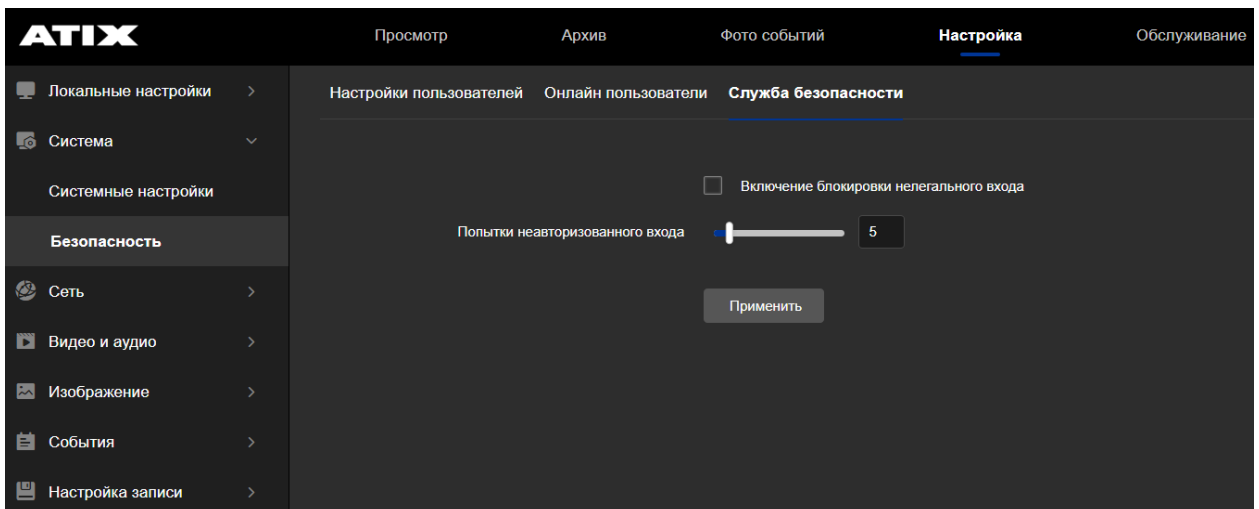

Рис. 10.10

Раздел «TCP/IP» позволяет выполнить основные сетевые настройки устройства, такие как IP-адрес, маска сети, сетевой адрес шлюза, а также изменить номера портов.

Вкл. DHCP – автоматическое назначение сетевых настроек маршрутизатором.

IPv4-адрес – IP-адрес камеры в локальной сети.

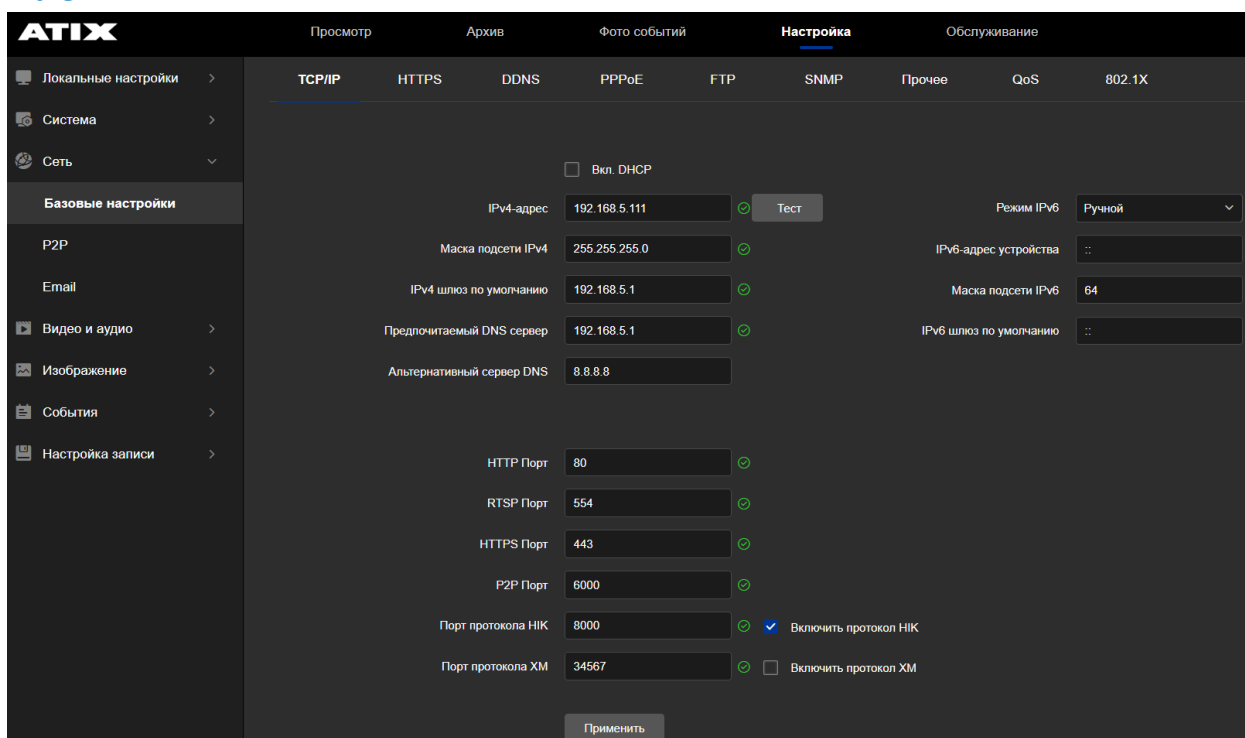
Маска подсети IPv4 – маска подсети.

IPv4 шлюз по умолчанию – IP-адрес маршрутизатора.

Предпочитаемый DNS сервер – рекомендуем устанавливать DNS Yandex сервера 77.88.8.8

Альтернативный сервер DNS – рекомендуем устанавливать DNS Yandex сервера 77.88.8.1

HTTP порт – используется для доступа к камере через web-интерфейс.

RTSP порт – порт для работы протокола RTSP.

HTTPS порт – используется для зашифрованного web-подключения к камере.

P2P порт – для подключения к облачному сервису ATIX (BitVision).

Порт протокола NIK – для подключения к регистраторам Hikvision и Hiwatch по их родному протоколу.

Порт протокола XM – для подключения к регистраторам поддерживающих протокол XM.

Примечание: наличие данных протоколов не подразумевает работу камеры с облачными сервисами Hik-Connect и XMEye. И не дает полной совместимости с регистратором, поскольку версия протокола в камере может отличаться от версии протокола в регистраторе.

10.3.2 HTTPS



Рис. 10.11

Протокол HTTPS – это сетевой протокол, построенный на основе протоколов SSL + HTTP, который может выполнять зашифрованную передачу данных и аутентификацию личности, что повышает безопасность web-доступа. Все данные между Вами (Вашим браузером, компьютером) и камерой будут зашифрованы и не будут «видны» третьим лицам.

Существует несколько способов создания аутентификации по протоколу HTTPS. Использовать частный сертификат или использовать сертификат подписанный центром сертификации.

Если у вас уже есть сертификат полученный из центра сертификации, то поставьте флажок «**Подписанный сертификат доступен, запустить установку**» и загрузите его.

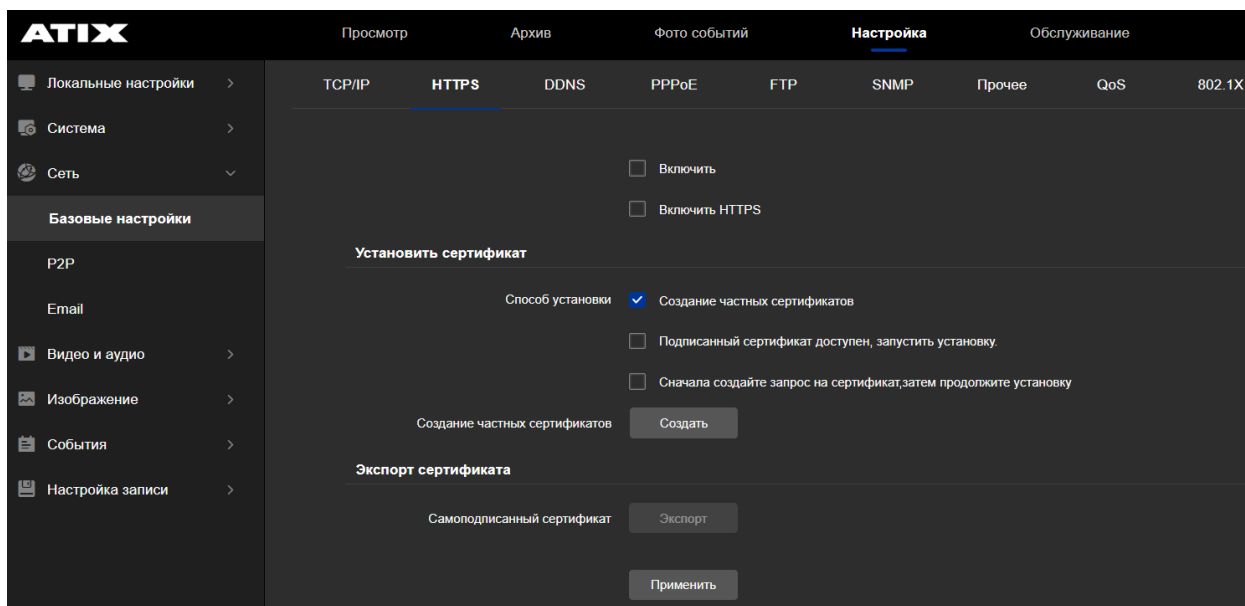
Если нужен сертификат подписанный центром сертификации, то отметьте «**Сначала создайте запрос на сертификат, затем продолжите установку**», заполните форму заявки и отправьте ее в центр сертификации. Далее загрузите выданный сертификат.

Если не требуются высокие требования к безопасности, то можно использовать свой сертификат («**Создание частных сертификатов**»).

10.3.3 DDNS



Рис. 10.12

Служба DDNS позволяет подключаться к устройству по доменному имени. Функция DDNS используется, когда нужно получить доступ к IP-камере через Интернет с динамическим IP-адресом. Чтобы получить доменное имя нужно пройти регистрацию на каком-либо сервисе DDNS.

Примечание: если у вас не публичный («белый») IP-адрес, а частный («серый»), то данная служба работать не будет.

10.3.4 PPPoE

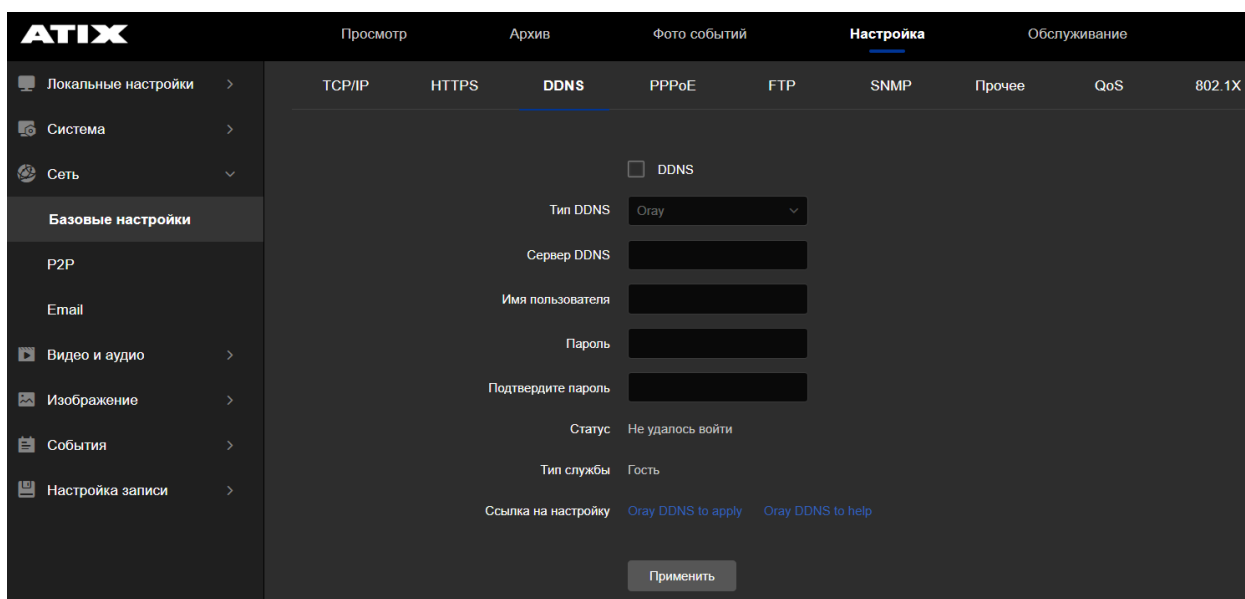

Рис. 10.13

Протокол PPPoE – это один из способов, с помощью которого IP-камера получает доступ к сети. Используется, когда камера подключается к сети Интернет без роутера.

1. Активируйте протокол PPPoE PPPoE;
2. Введите **имя пользователя** и **пароль** (данные предоставляются интернет-провайдером);
3. Нажмите «**Применить**». IP-камера автоматически получит **динамический IP-адрес**.

10.3.5 FTP

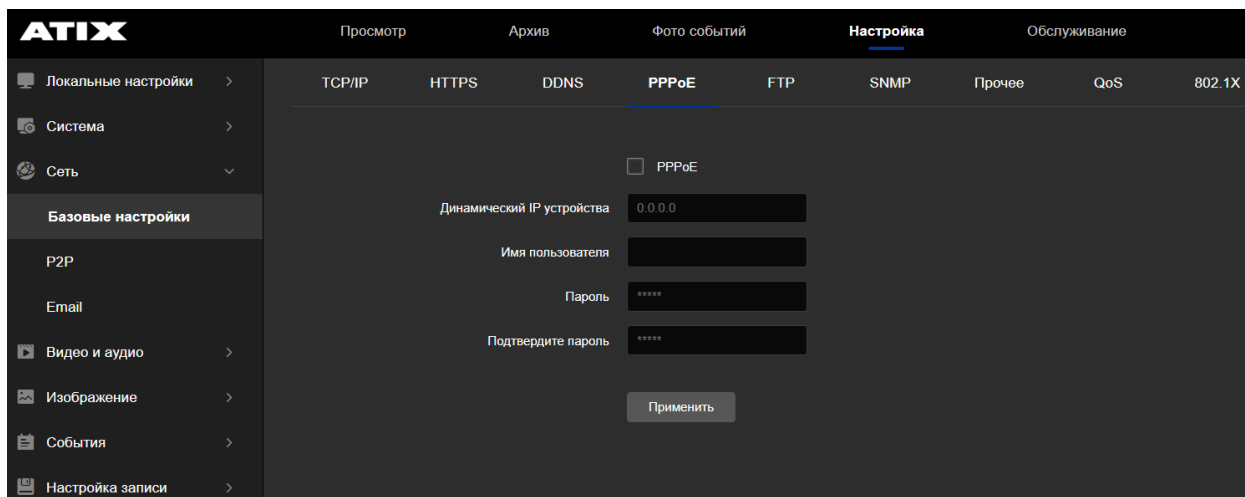

Рис. 10.14

В данном разделе можно выполнить настройки для подключения к FTP-серверу для загрузки снимков, полученных при каком-либо событии.

FTP – активация ftp-клиента камеры

Адрес сервера – сетевой адрес ftp-сервера

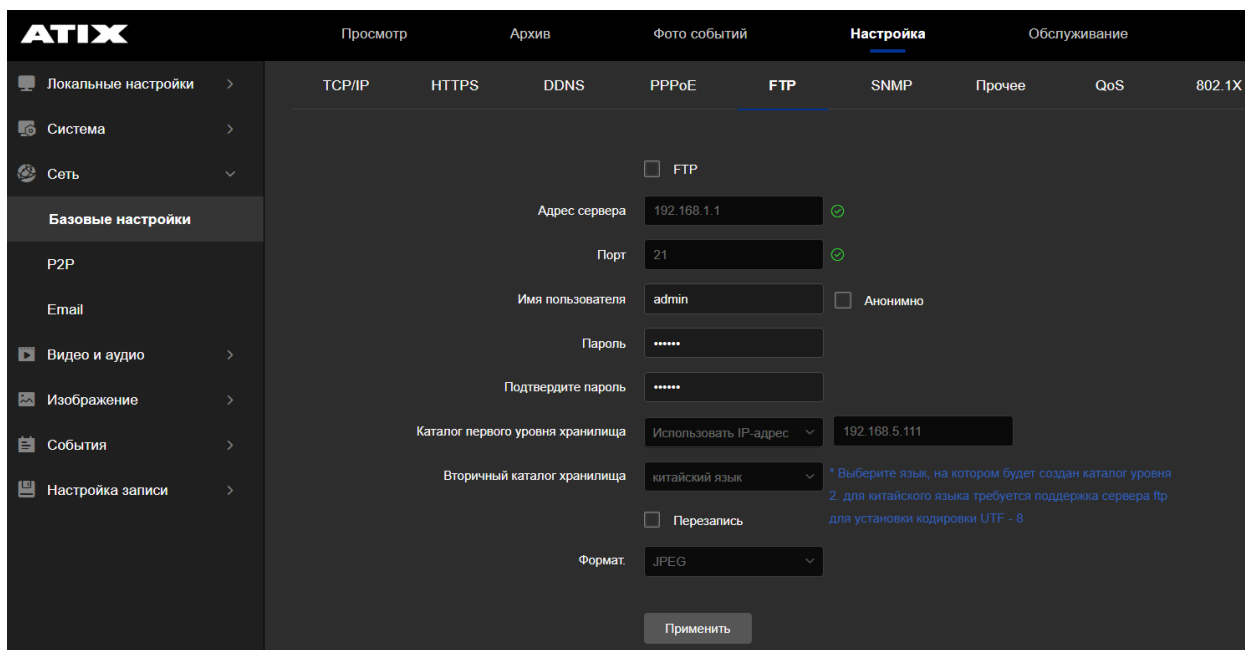
Порт – номер порта ftp-сервера (по умолчанию - 21)

Имя пользователя и пароль – логин и пароль от учетной записи пользователя, которому разрешен доступ на ftp-сервер.

Анонимно – включение анонимного доступа к FTP-серверу (без логина и пароля). Данная функция должна при этом поддерживаться на самом сервере.

Каталог первого уровня хранилища – имя первой папки (формируется в корневой папке ftp-сервера)

- **Использовать IP-адрес** – в качестве имени используется IP-адрес
- **Использовать OSD** – в качестве имени используется IP-адрес
- **Пользовательский** – Вы можете назначить произвольное имя для папки

Вторичный каталог хранилища – выбор языка на котором будет сформировано имя вложенной папки

Перезапись – предыдущая фотография удаляется, на её место сохраняется новая. Сохраняется только одна фотография. Снимите флажок, чтобы сохранялись все фотографии событий.

Формат – разрешение файла сохраняемых фотографий (только jpeg).

10.3.6 SNMP



Рис. 10.15

Служба SNMP может быть использована для получения информации о камере, ее параметрах и тревогах, а также для удаленного управления камерой.

Перед использованием функционала SNMP на камере необходимо скачать и установить какое-либо программное обеспечение, позволяющее принимать данные с SNMP-порта камеры.

10.3.7 Прочее

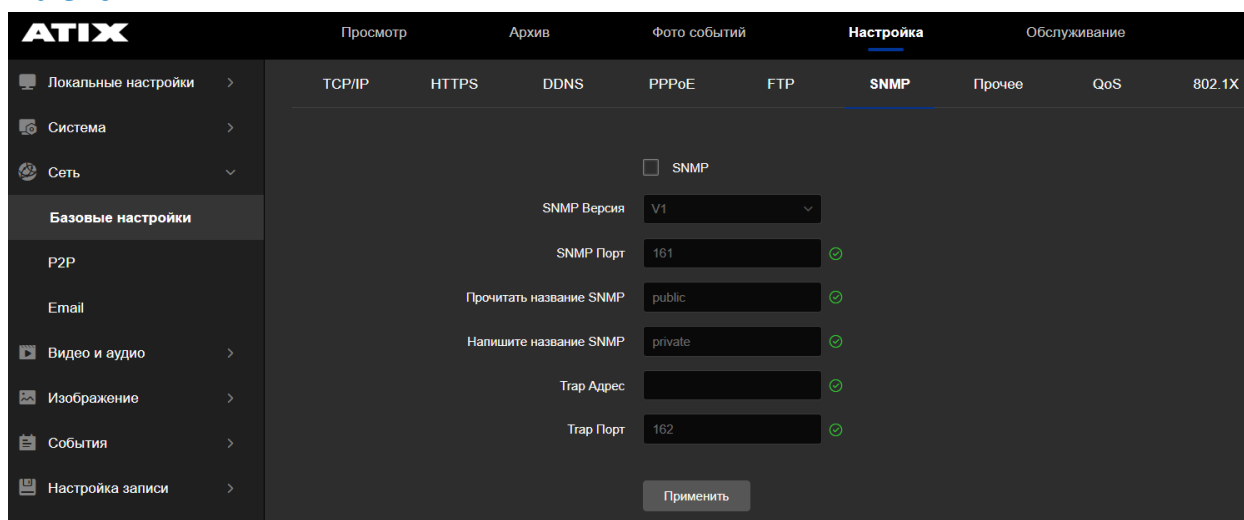

Рис. 10.16

Запрашивать пароль при передаче видео – если опция активирована, то RTSP-поток с камеры нельзя будет просмотреть без ввода логина и пароля. Если опция выключена, то видео с камеры в локальной сети можно посмотреть без ввода пароля, зная только её IP-адрес:

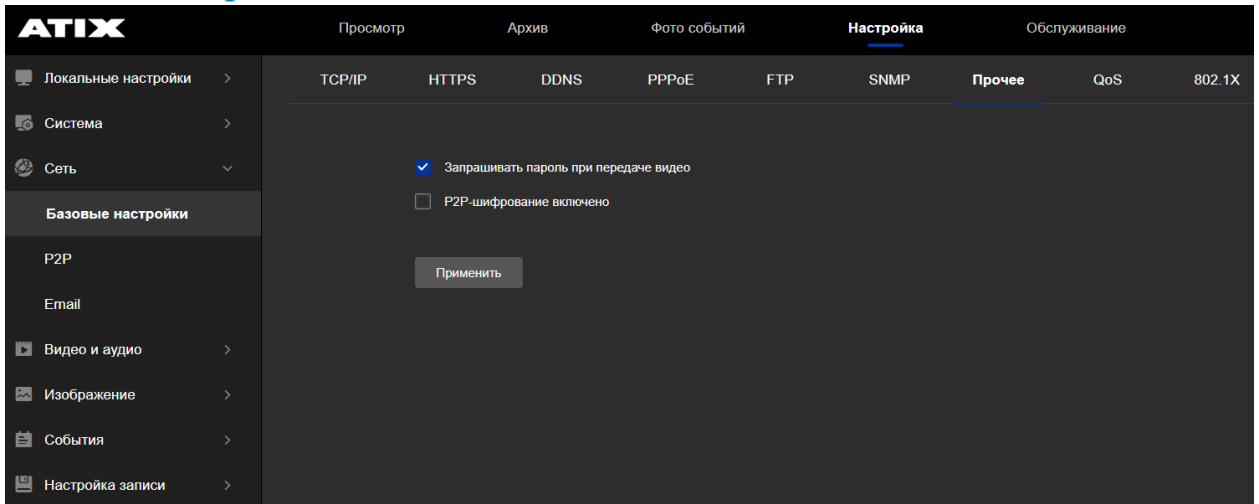

Рис. 10.17

R2P-шифрование включено – включение дополнительного уровня безопасности при передаче потока между камерой и облачным сервисом.

10.3.8 QoS

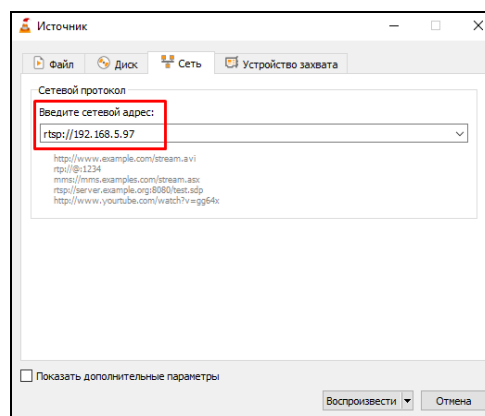

Рис. 10.18

Служба QoS позволяет решить проблему задержек и перегруженности сети за счет приоритизации сетевого трафика.

Чем выше значение DSCP, тем выше приоритет соответствующих данных.

10.3.9 802.1X

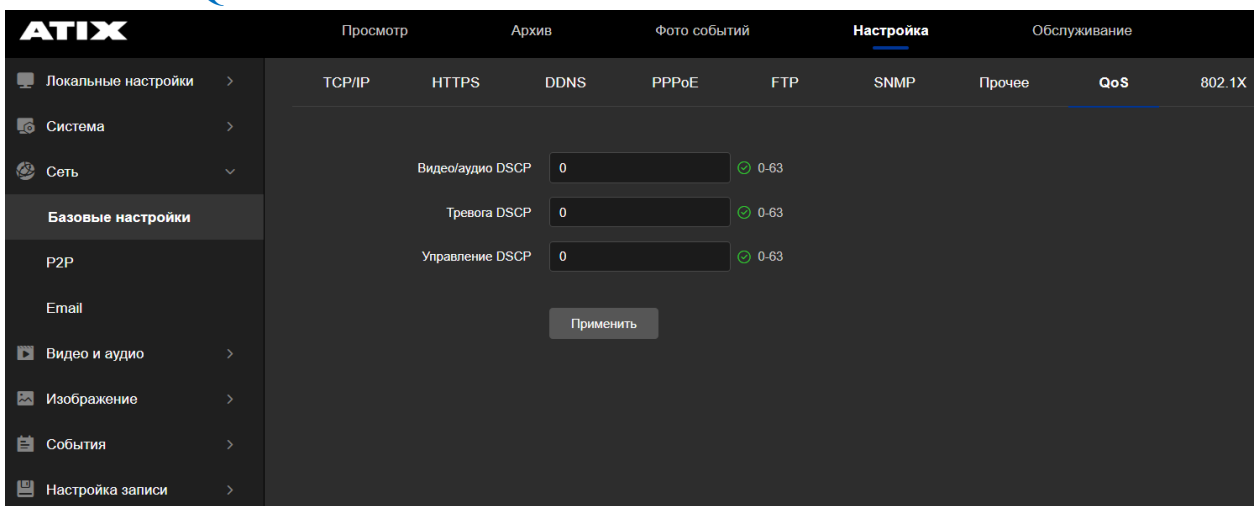

Рис. 10.19

Технология IEEE 802.1x определяет метод управления доступом к сети, управляет аутентификацией и устройствами на физическом уровне.

Установите флажок, чтобы активировать IEEE 802.1x. Выберите протокол и его версию. Введите логин и пароль. Для завершения настроек нажмите «**Применить**».

10.3.10 P2P

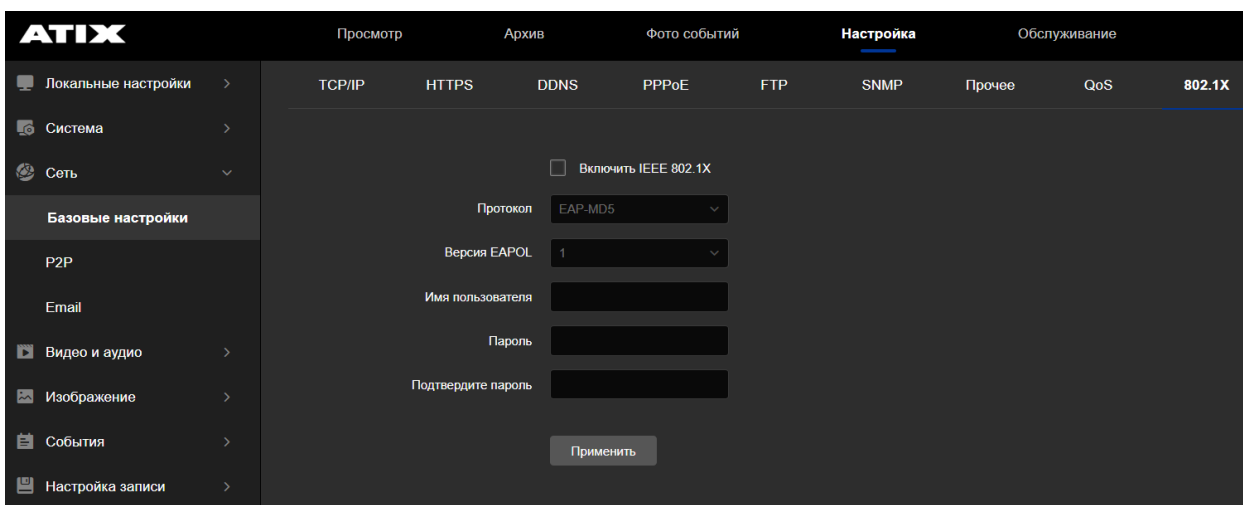

Рис. 10.20

Камеры Atix могут работать с двумя разными серверами (для каждого сервера своё приложение): европейским (приложение BitVision) и российским (приложение Atix View Control). Для работы с сервером камера должна быть прошита определенной прошивкой (для каждого сервера своя) и серийный номер устройства должен быть внесен в реестр соответствующего сервера. Одновременная работа на обоих серверах невозможна.

1. Установите на свой телефон приложение.
2. Зарегистрируйте учетную запись и добавьте её в приложении.
3. Перейдите в интерфейс «P2P» камеры. Поставьте галочку в строке «P2P Atix» и нажмите «Применить».
4. Нажмите F5. Состояние подключения должно быть «P2P соединение установлено». Если «**Ошибка подключения**», то проверьте сетевые настройки камеры, настройки Вашего маршрутизатора, наличие выхода в Интернет.
5. Добавьте камеру к приложению, отсканировав QR-код.
6. Введите название IP-камеры, логин, пароль и код безопасности.
Если код безопасности отсутствует на данной web-странице (не написан под QR-кодом), то используйте код безопасности, который указан на стикере камеры или на коробке от камеры.
7. При успешном добавлении Вы можете видеть изображение с камеры в приложении.
8. Нажмите F5 ещё раз. Статус привязки должен измениться на «**Подключено**»*.
*(*в некоторых версиях прошивок строка «Статус привязки» в web-интерфейсе может отсутствовать).*

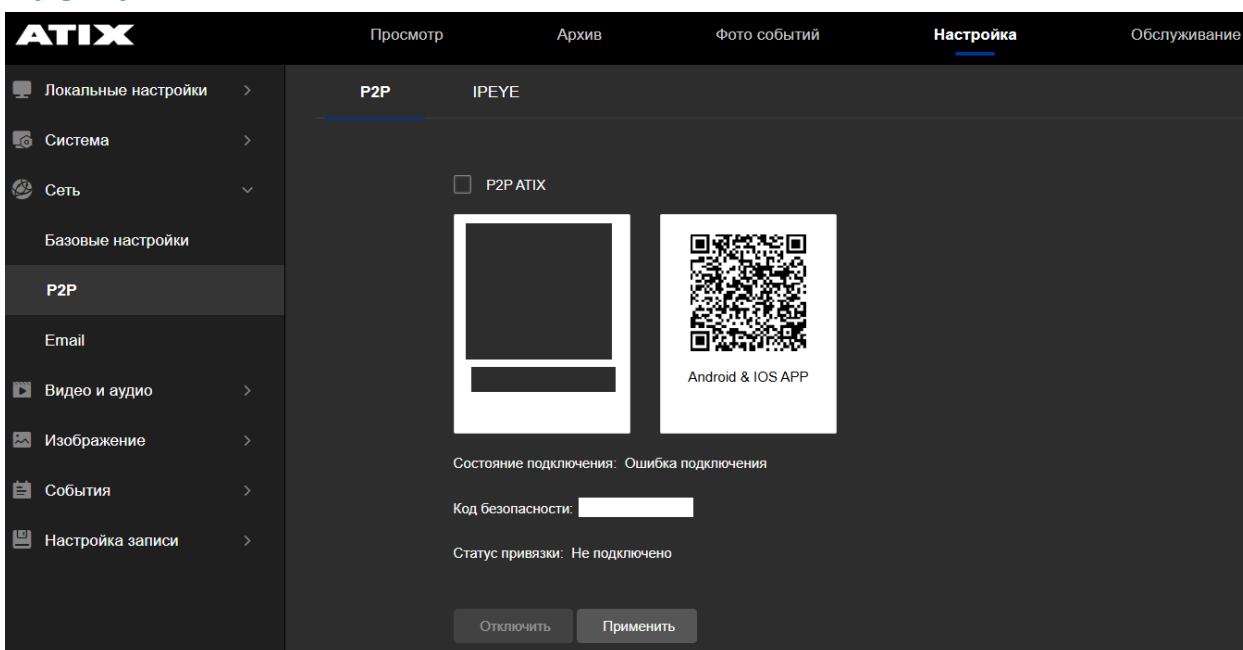

Рис. 10.21

10.3.11 IPEYE

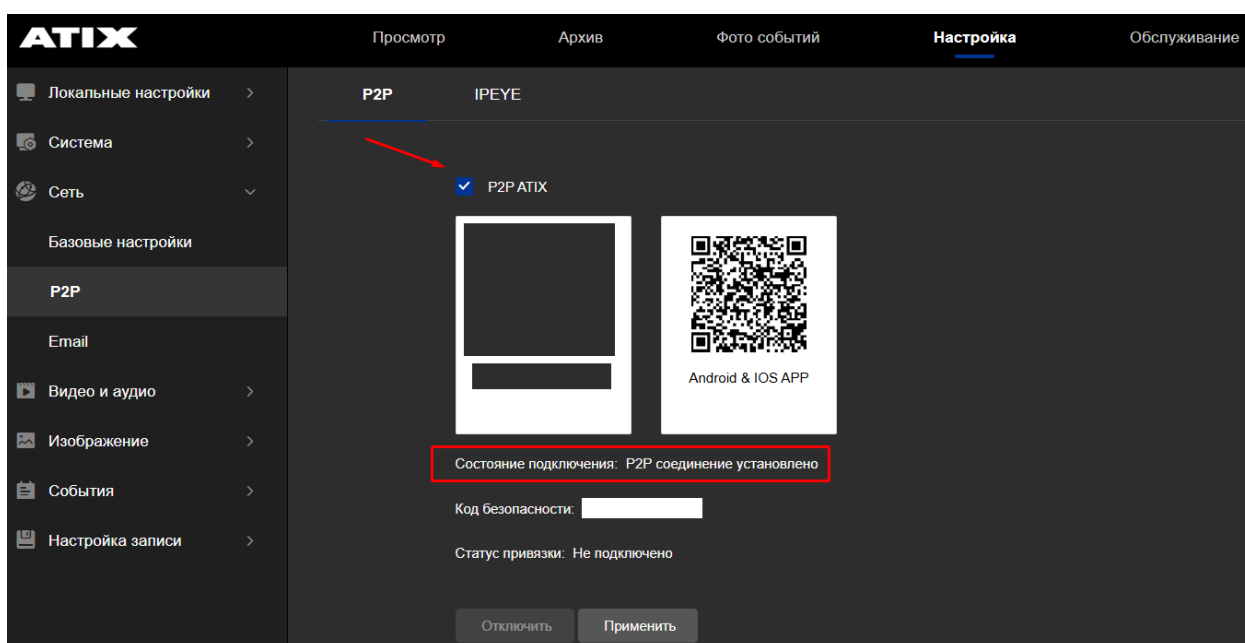

Рис. 10.22

Сервис облачного видеонаблюдения IPEYE предоставляет просмотр и хранение видеозаписей с камер. Для работы с сервисом выполните следующие шаги:

1. Зарегистрируйте учетную запись в сервисе по адресу: <https://ipeye.ru/>
2. Поставьте галочку в строке «IPEYE включить» и нажмите «Применить». Появится ссылка вида <http://192.168.x.xxx:8282>.
3. Ссылка кликабельна. Наведите на нее и нажмите левой клавишей мыши.
4. Вы попадете на страницу добавления камеры к сервису IPEYE.
5. Заполните поля и нажмите «Добавить в Облако».

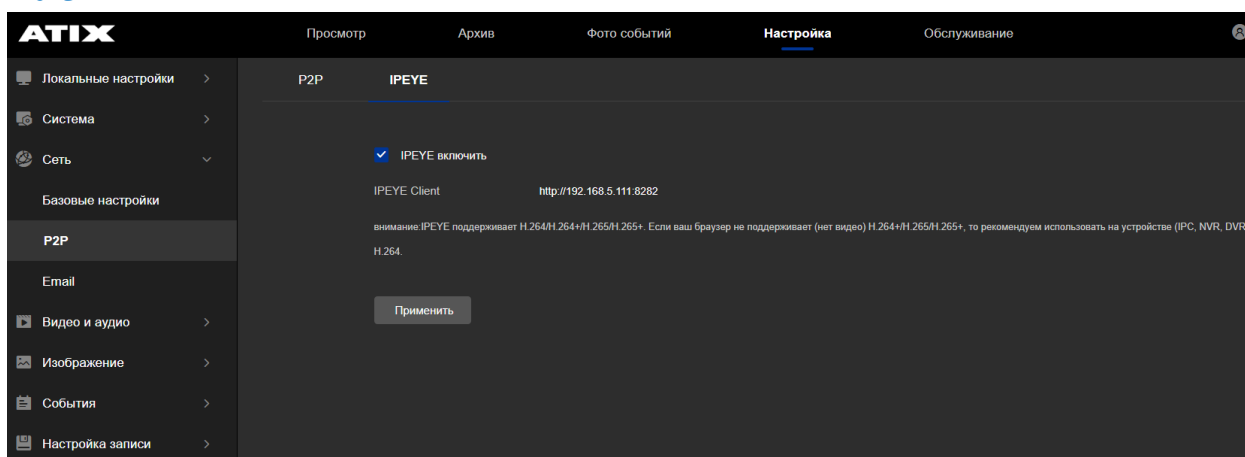
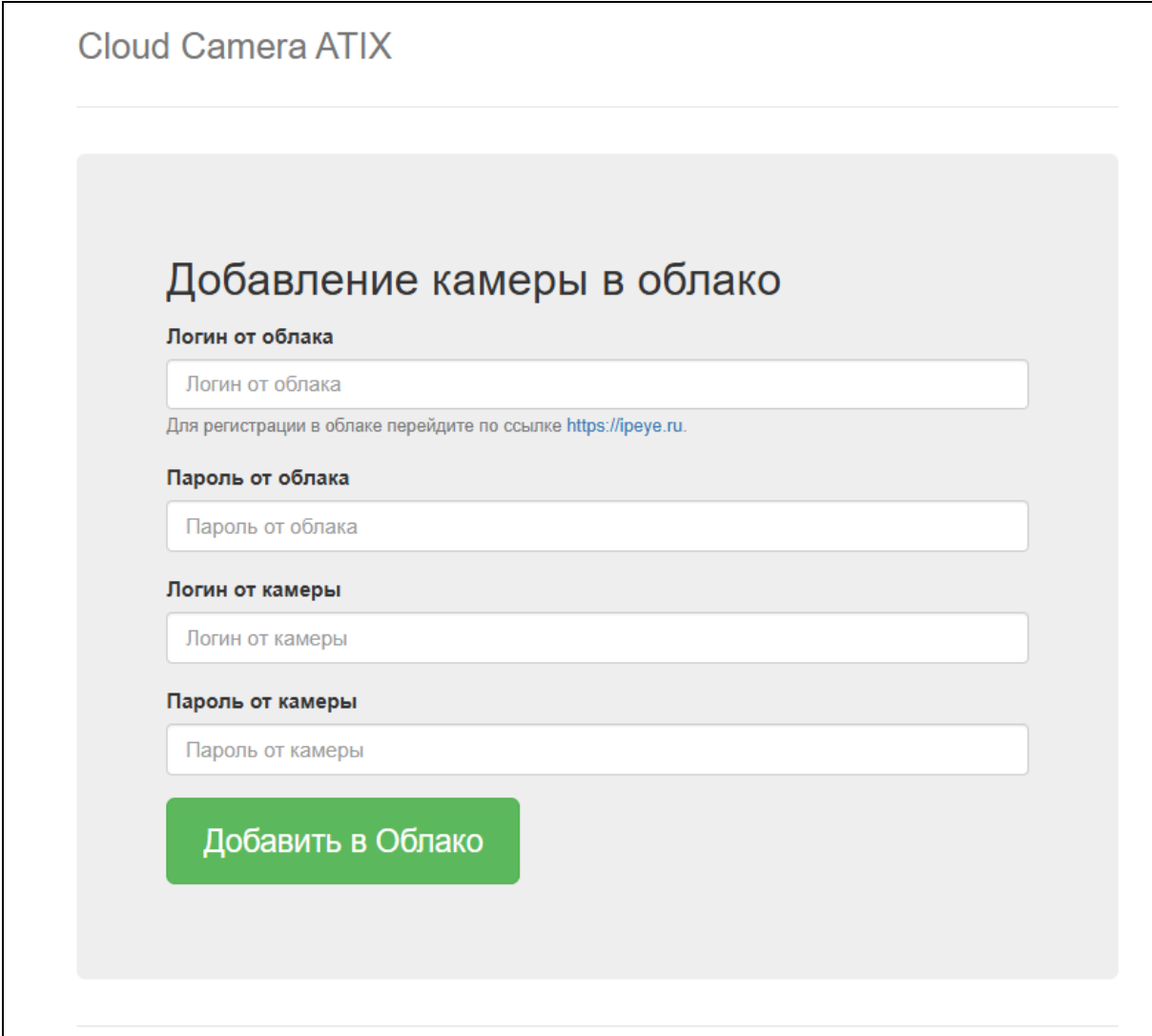

The screenshot shows a web page titled "Cloud Camera ATIX". The main heading is "Добавление камеры в облако". Below the heading, there are four input fields: "Логин от облака", "Пароль от облака", "Логин от камеры", and "Пароль от камеры". A green button labeled "Добавить в Облако" is positioned below the fields. A small note indicates that for registration, users should go to <https://ipeye.ru>.

Рис. 10.23

Более подробная инструкция расположена на странице нашего сайта <https://atix.pro/> в разделе «Скачать» - «Документация и ПО», далее «ССТV» - «АТIХ модели АТ» - «Инструкции» - «IР камеры» - «IPEYE инструкция».

Примечание: для воспроизведения видеозаписей в форматах h.265 и h.265+ устройство (Ваш ПК или др.) должно иметь аппаратную поддержку кодека HEVC.

Браузеры с поддержкой HEVC:

- Браузер Android (начиная с версии 5 от ноября 2014 г.);
- Safari (начиная с версии 11 от сентября 2017 г.);

- Edge (начиная с версии 77 от июля 2017 г., поддерживается в Windows 10 1709+ для устройств с поддерживаемым оборудованием при установке видеорасширений HEVC, начиная с версии 107 от октября 2022 г., поддерживается в macOS 11+, Android 5.0+);
- Chrome (начиная с версии 107 от октября 2022 г., поддерживается в macOS 11+, Android 5.0+, поддерживается в Windows 7+, ChromeOS и Linux для устройств с поддерживаемым оборудованием);
- Opera (начиная с версии 94 от декабря 2022 г., поддерживается на тех же платформах, что и Chrome).

10.3.12 E-mail



Рис. 10.24

Настройка получения уведомлений (текстовое сообщение или текстовое сообщение с фотографией) на e-mail при наступлении события.

Рассмотрим настройку на примере почтового сервера mail.ru.

Отправитель: e-mail с которого будет производиться отправка писем

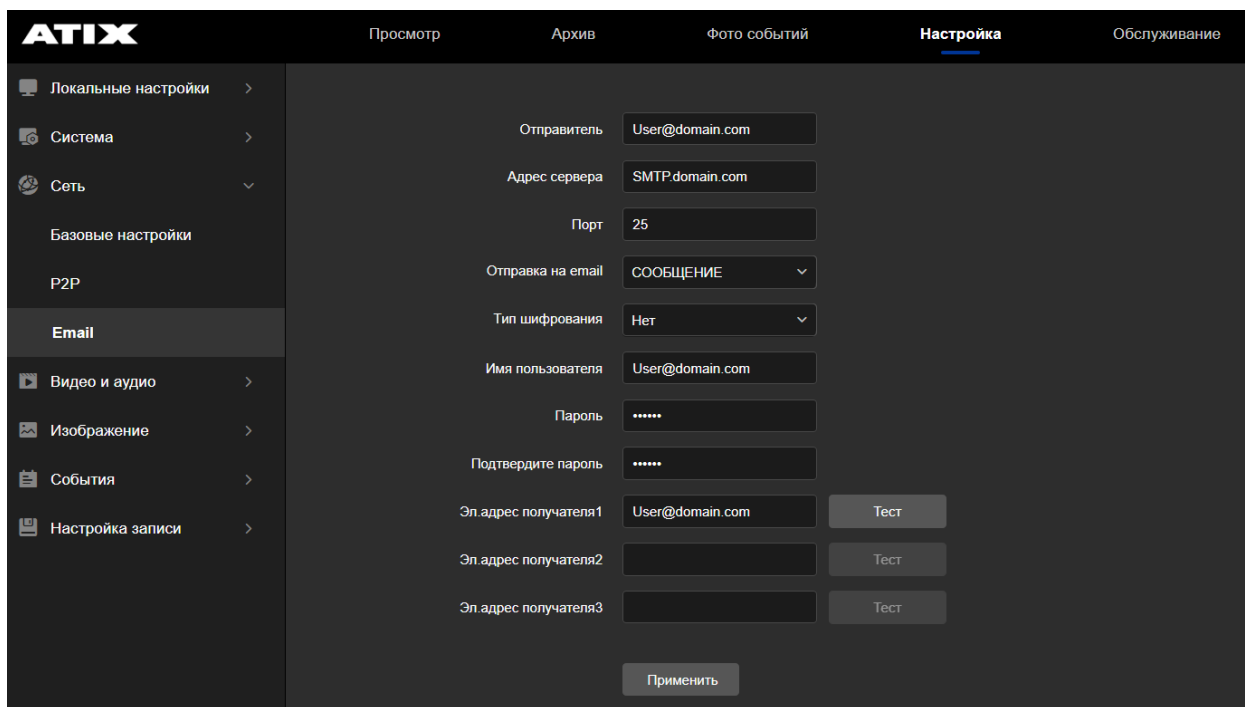
Адрес сервера: адрес почтового сервера (в примере: smtp.mail.ru)

Порт: порт почтового сервера (в примере: 465)

Отправка на e-mail: выбор типа уведомления:

Сообщение – текстовое сообщение

JPEG – текстовое сообщение с фотографией события

Тип шифрования: выбор протокола шифрования (в примере: SSL)

Имя пользователя: e-mail с которого будет производиться отправка писем

Пароль: пароль для внешнего приложения (см. ниже п. Б данной инструкции)

Подтвердите пароль: продублируйте пароль для внешнего приложения

Эл. адрес получателя: e-mail на который будут приходить уведомления (можно указать тот же с которого идет отправка)

Для завершения настроек нажмите «**Применить**».

Отправитель: !@mail.ru
Адрес сервера: smtp.mail.ru
Порт: 465
Отправка на email: JPEG
Тип шифрования: SSL
Имя пользователя: !@mail.ru
Пароль:
Подтвердите пароль:
Эл. адрес получателя1: !@mail.ru [Тест]
Эл. адрес получателя2: [Тест]
Эл. адрес получателя3: [Тест]
[Применить]

Рис. 10.25

Нажмите Тест. Если всё сделано верно, то на экране появится окно об успешном соединении и на Вашу почту поступит тестовое письмо.



Рис. 10.26

Тестовое письмо.

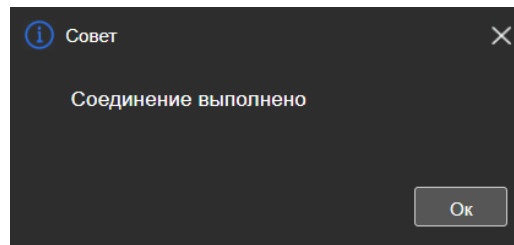

Рис. 10.27

Б) Пароли для внешних приложений (mail.ru)

1. На сайте перейдите в настройки Вашей учетной записи. Для этого в правом верхнем углу нажмите на имя учетной записи и в раскрывшемся списке выберите **Пароль и безопасность**. Далее **Безопасность – Пароли для внешних приложений**.

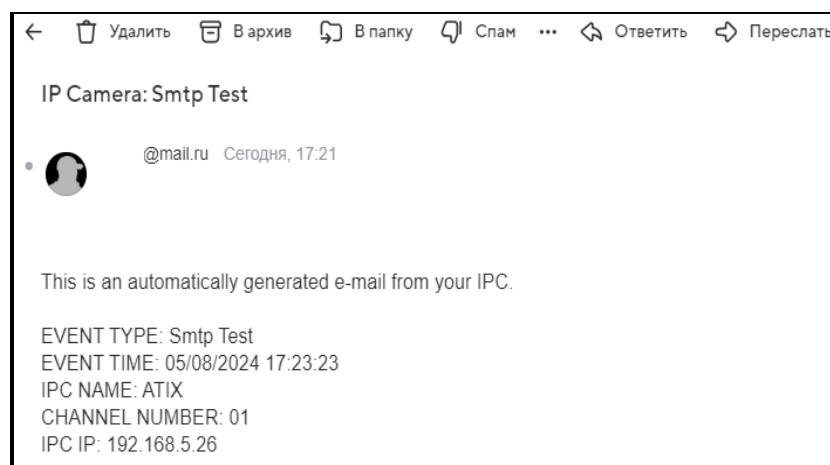

Рис. 10.28

2. Нажмите **Создать**.

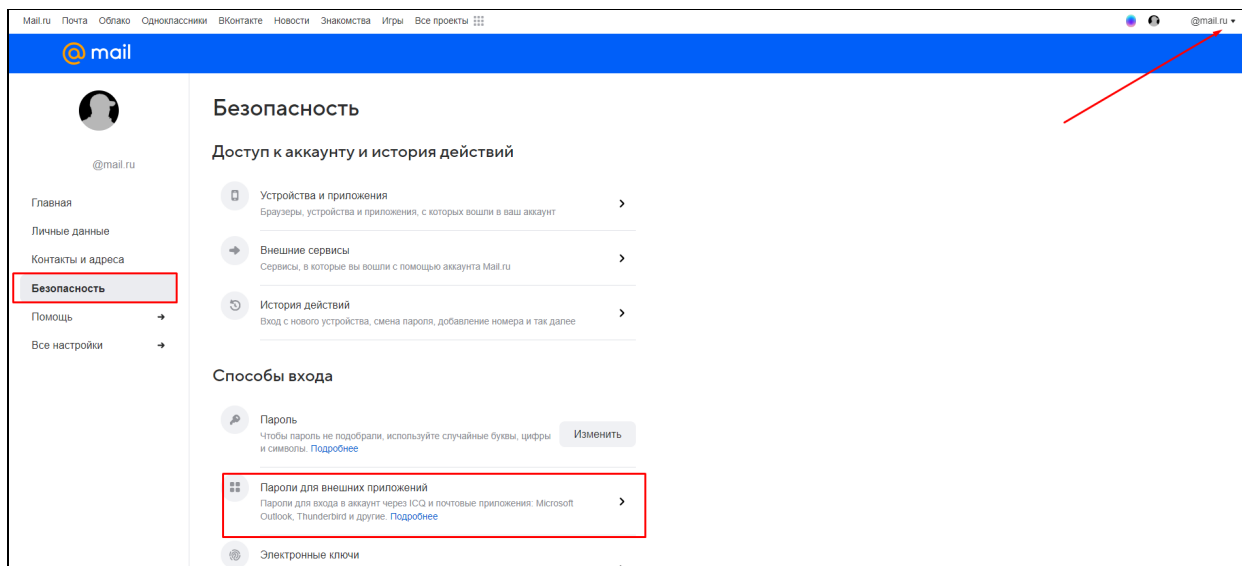

Рис. 10.29

3. Введите имя внешнего приложения

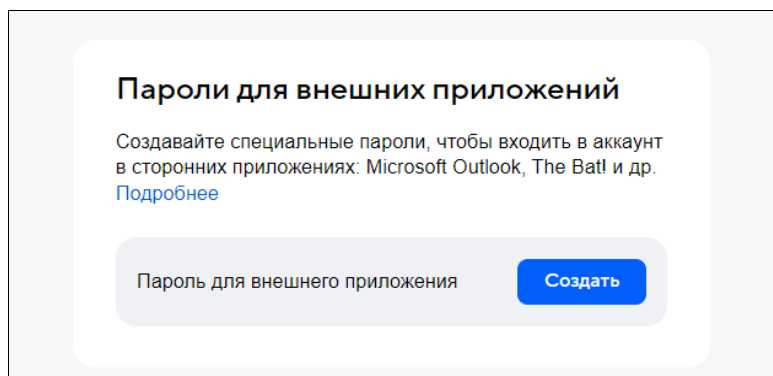

Рис. 10.30

10.3.13 RTSP

rtsp:// имя пользователя: пароль @ IP-адрес: rtsp port/тип потока

Пример:

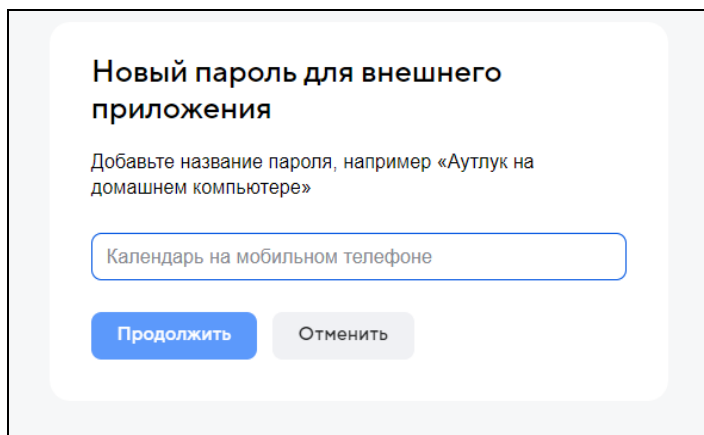
rtsp://admin:password@192.168.1.90:554/S

где

admin — логин
password — пароль
192.168.1.90 — IP-адрес устройства
554 — порт RTSP по умолчанию
S — поток ("0" - осн.поток, "1" - доп.поток)

Примечание: для проверки работы rtsp-ссылки можно воспользоваться программой VLC. Если после ввода rtsp-ссылки видео не запускается, то попробуйте изменить настройки:



Рис. 10.34



Рис. 10.35

10.4 Настройки видео

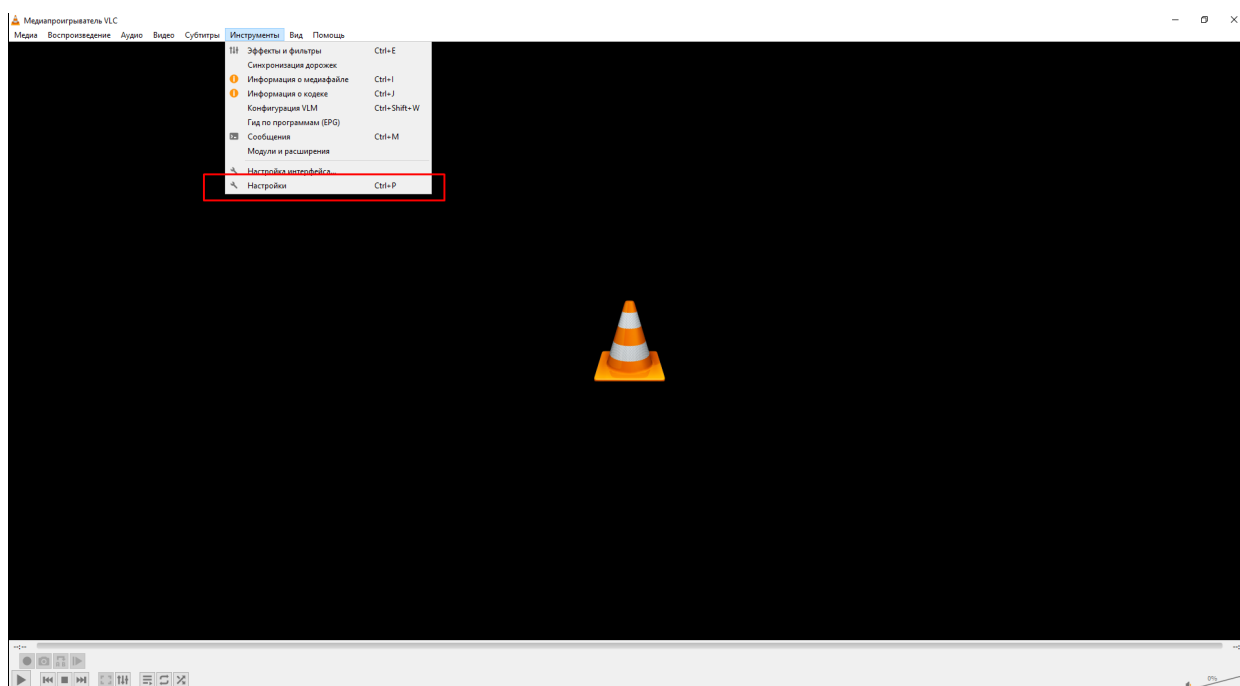

Рис. 10.36

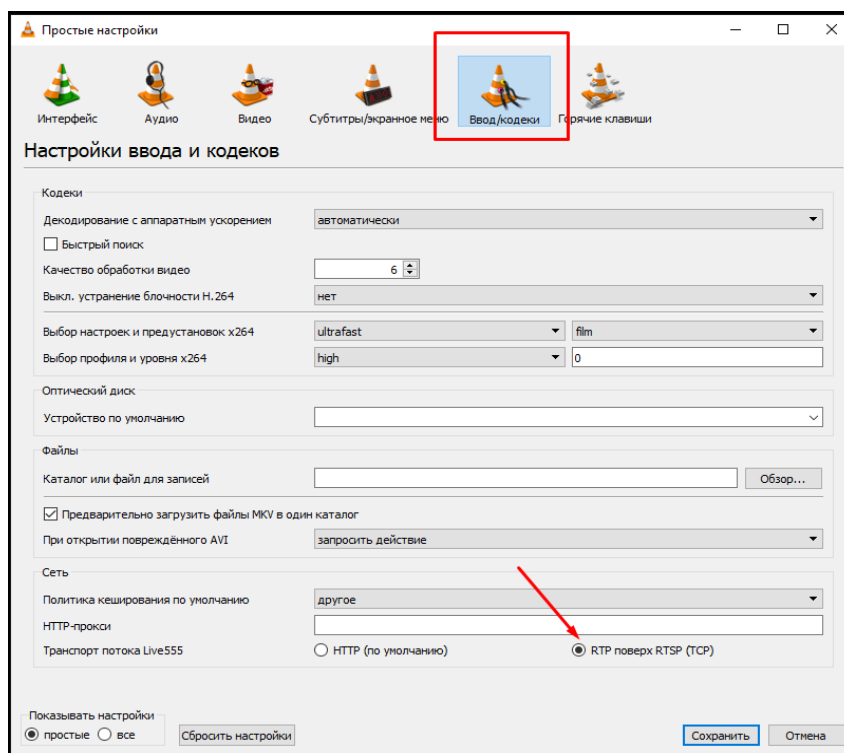
Тип потока - выбор видеопотока для настройки его параметров:

1 поток – основной поток, используется для записи архива и просмотра в полноэкранном режиме на регистраторе.

2 поток – вторичный поток, отображается в мультиэкранном режиме на регистраторе.

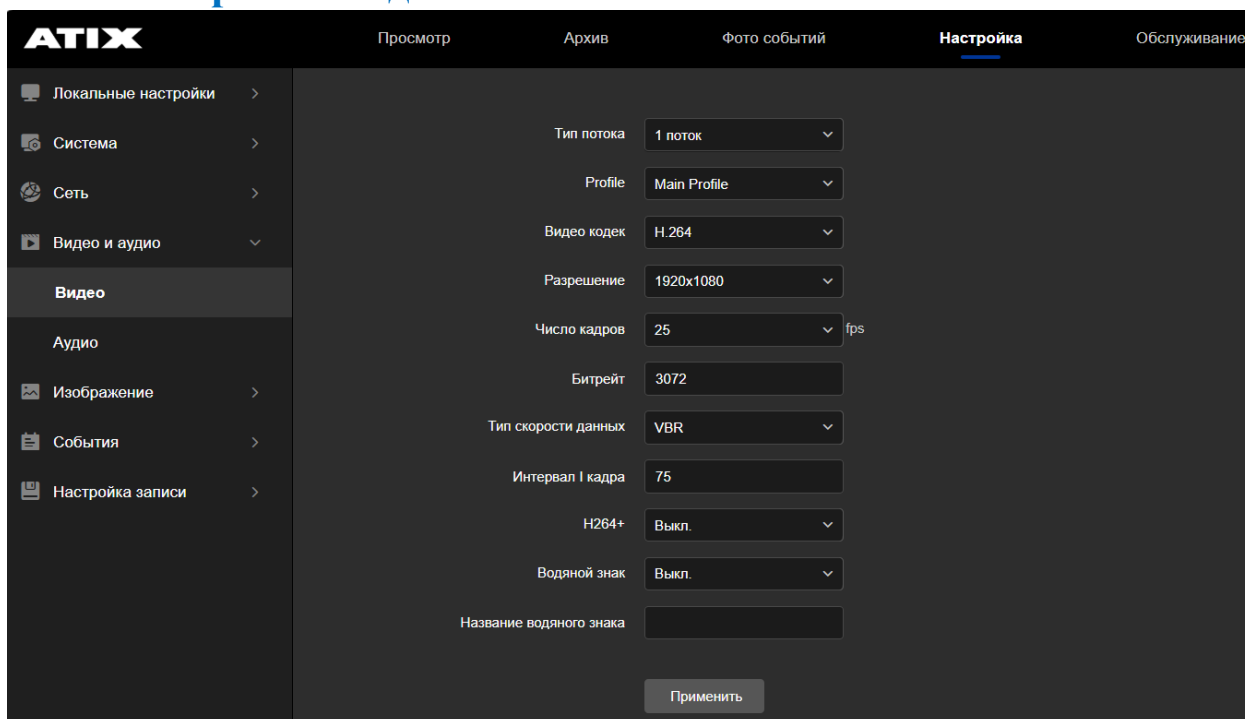
3 поток – третий поток (**не во всех моделях**)

Profile – выбор профиля стандарта сжатия H.264

Видеокодек – выбор стандарта сжатия видеопотока (H.264/H.265)

Разрешение – выбор разрешения изображения.

Число кадров – количество кадров, сменяющих друг друга за секунду (может варьироваться в зависимости от разного разрешения).

Битрейт – скорость передачи битов. Можно выставить значение 32-16384 Кбит/с. Высокое значение соответствует лучшему качеству видео, но требует большей пропускной способности.

Тип скорости данных – VBR (переменная) или CBR (постоянная).

Интервал I-кадра – количество P-кадров между двумя опорными I-кадрами. Диапазон значений от 1 до 400. Значение по умолчанию 75.

H264+/H265+ - вкл/откл усовершенствованной версии кодека. Строка в меню изменяется в зависимости от выбранного видеокодека (например, при выборе кодека H.265 становится доступной опция H.265+).

Водяной знак – включить ключевое слово в свойства записываемого файла (функция используется для определения факта несанкционированного вмешательства в видео).

Название водяного знака – ключевое слово, которое будет храниться в свойствах видеофайла, для проверки подлинности видео.

Проверка водяного знака в программе HSPlayer

1. Включите на камере функцию «**Водяной знак**».
2. Введите ключевое слово на английском языке в поле «**Название водяного знака**».



Рис. 10.37

3. Установите программу **HSPlayer**.
4. Добавьте файл видеозаписи с камеры в программу.
5. Выделите файл в программе (левая клавиша мыши) и нажмите на пиктограмму

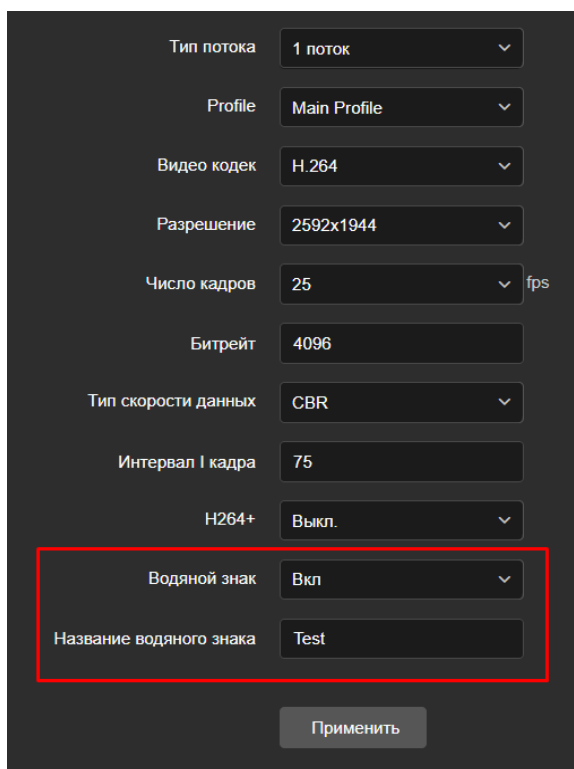

Рис. 10.38

6. Поставьте галочку в строке расположения файла и нажмите «Start Check».

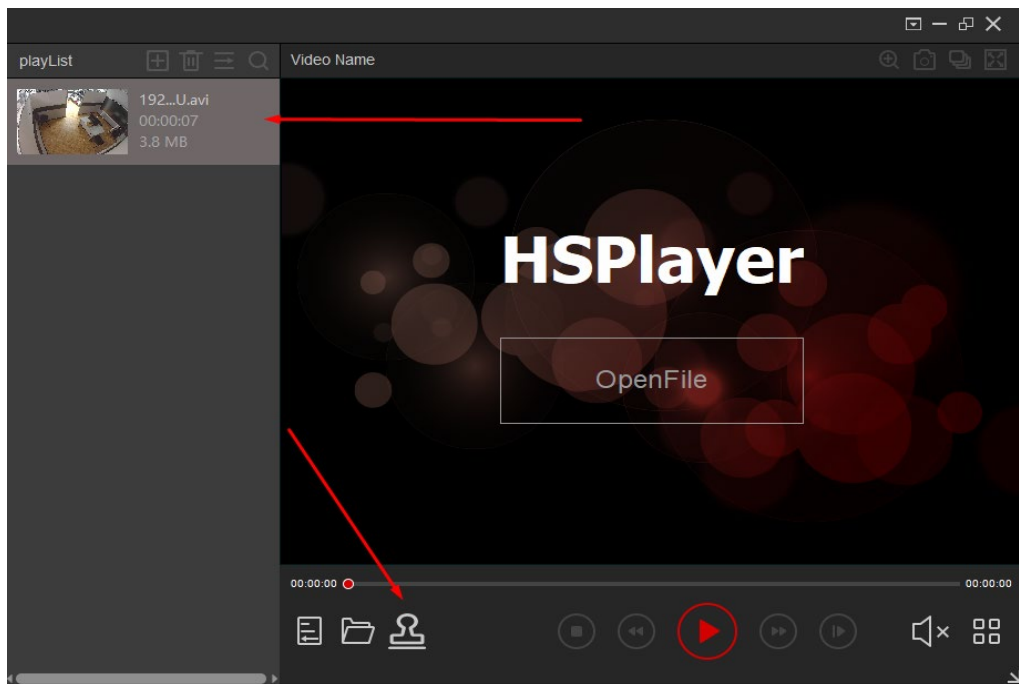

Рис. 10.39

7. Справа в поле мы увидим результат, где будет отображаться ключевое слово, которое мы задавали для проверки подлинности видео.

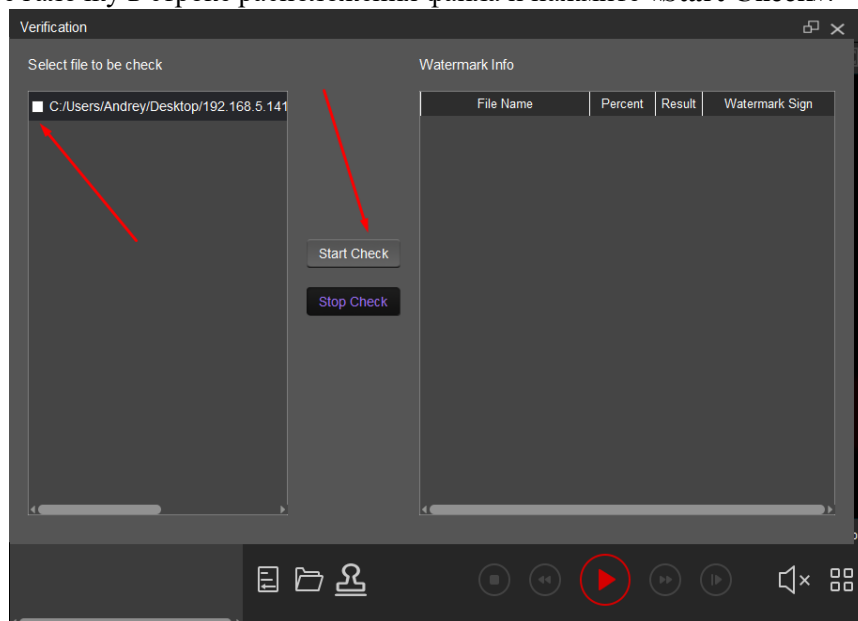

Рис. 10.40

10.5 Настройки аудио

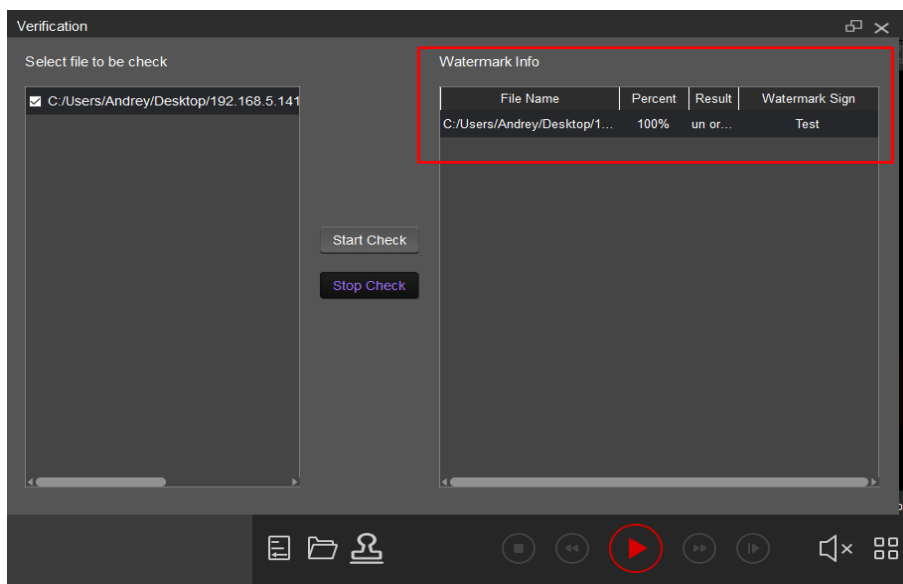

Рис. 10.41

Включить аудио – вкл/откл микрофона камеры.

Аудио вход – выбор входящего источника аудиоданных

Встр. микрофон – если используется встроенный микрофон

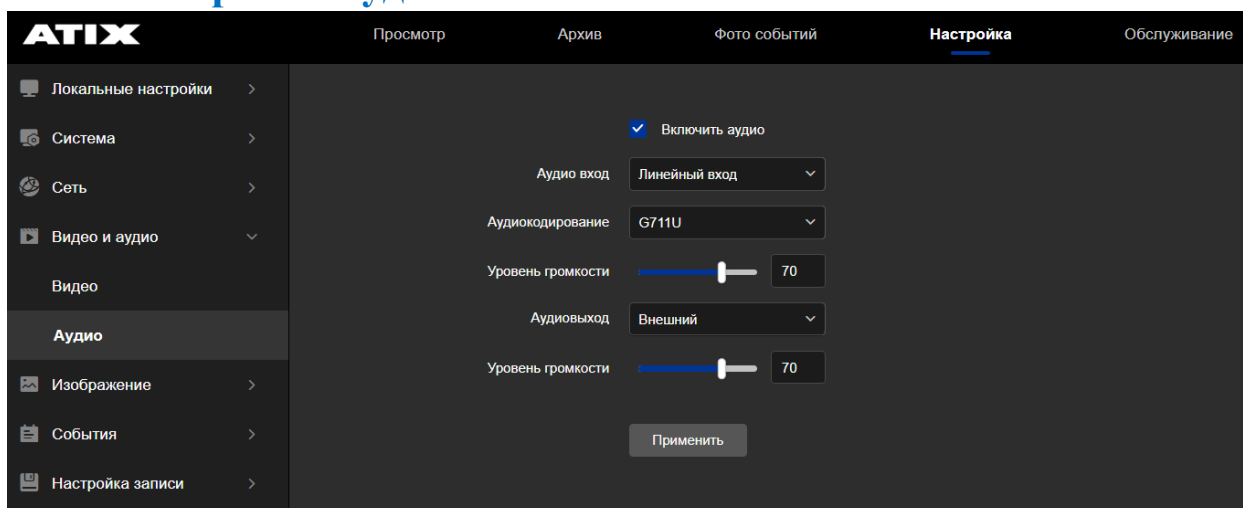
Линейный вход – если к камере подключается внешний микрофон

Аудиокодирование – выбор аудио кодека (G.711u, G.711a, AAC*)

*-не во всех моделях. (см. спецификацию к конкретной модели)

Уровень громкости – регулировка чувствительности микрофона.

Аудиовыход – выбор исходящего источника аудиоданных

Внешний – если к камере подключается внешний динамик

Уровень громкости – регулировка громкости динамика

10.5.1 Звук тревоги

Движение Маскирование Заслон зоны Тревожный вход Тревожный выход Систем.ошибки ROI **Звук тревоги**

Включить

Количество трансляций 3

язык вещания Английский язык

Пользовательское оповещение прослушивание

аудиофайл Рекомендуемая продолжительность воспроизв... Выбор

Звук прослушивания будет воспроизводиться по камере!

Применить

В данном интерфейсе Вы можете настроить язык воспроизведения стандартных звуковых файлов (доступные языки: Английский, Китайский), а также загрузить свой аудиофайл.

В web-интерфейс IP-камеры перейдите в раздел «**Настройка**» - «**События**» - «**Обычное событие**» - «**Звук тревоги**».

Включить – активация функции.

Количество трансляций – количество повторов воспроизведения звукового файла.

Язык вещания – язык воспроизведения звуковых файлов (Английский/Китайский)

Пользовательское оповещение – активируется при добавлении звукового файла записанного пользователем.

Аудиофайл – имя звукового файла записанного пользователем.

Выбор – кнопка добавления звукового файла. После выбора файла нажмите «**Применить**».

Примечание: рекомендуемая продолжительность воспроизведения аудиофайла составляет не более 12 секунд, поддерживаются форматы G.711u, mp3 и wav.

Прослушивание – тестовое воспроизведение файла.

10.5.2 Подключение внешнего микрофона

У камер (AT-NC-XXXX-/IO и AT-NC-XXXX-/A) на коммутационном шнуре расположены разъемы для подключения микрофона и динамика, а также может присутствовать разъем для питания внешнего микрофона (выходные параметры: 12 В, ток не более 160 мА).



Рис. 10.42



Рис. 10.43

Пример подключения микрофона модели Atix AT-MIC01



Рис. 10.44



Рис. 10.45

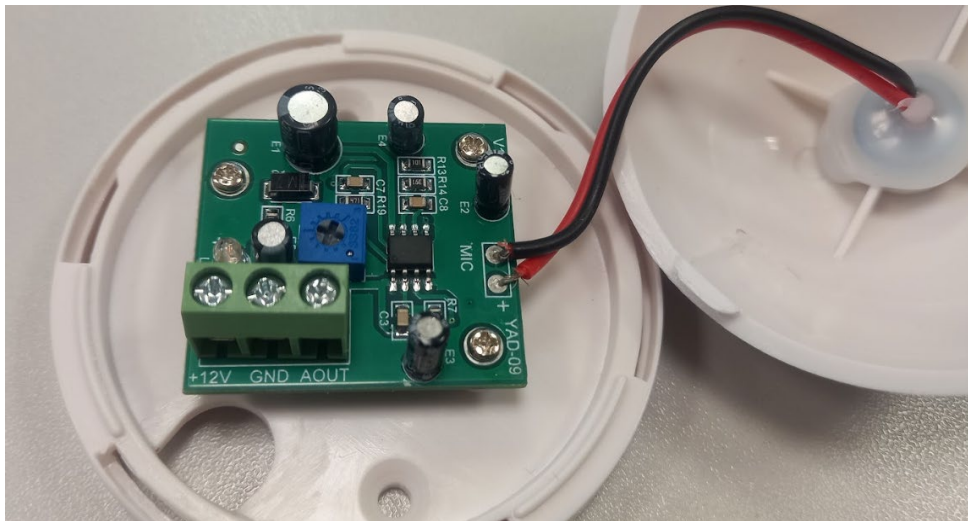

Рис. 10.46

10.5.3 Подключение внешнего динамика

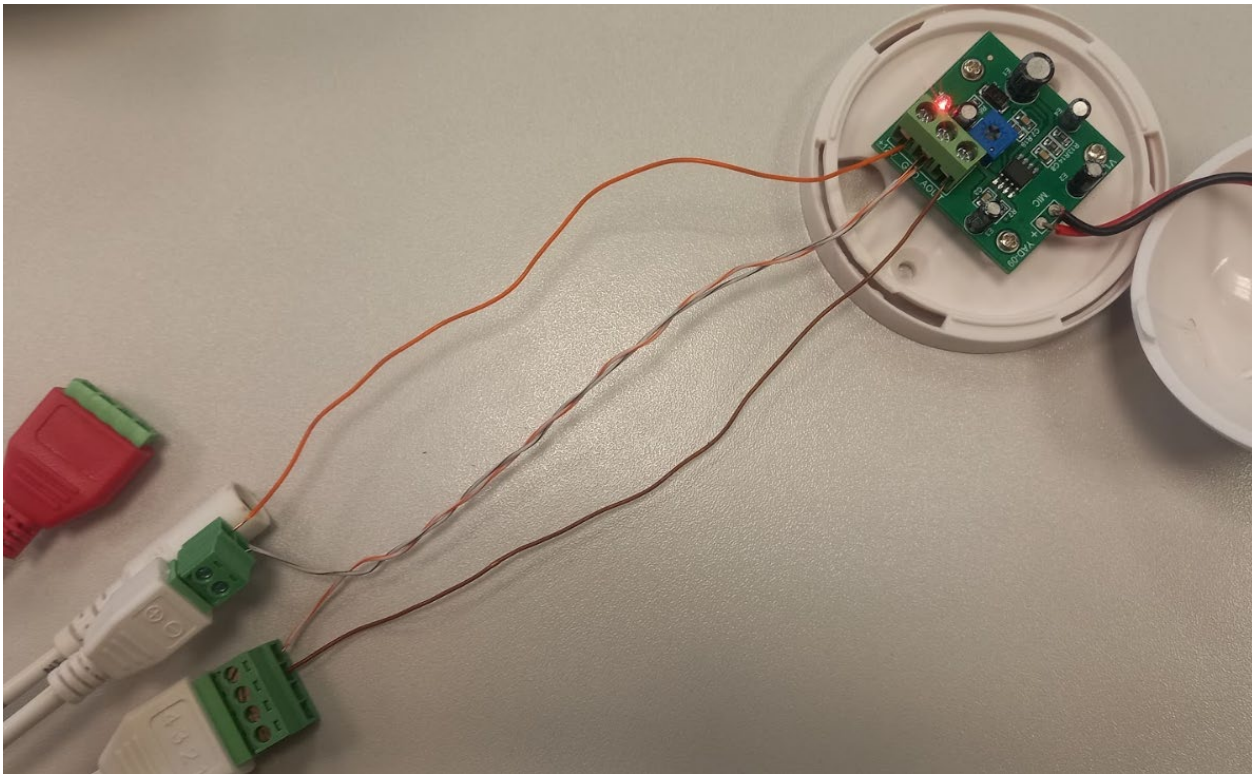
Подключите к контактам (Alarm Out «+» и Alarm Out «-») камеры провод от внешнего динамика. Подайте питание к внешнему динамику.

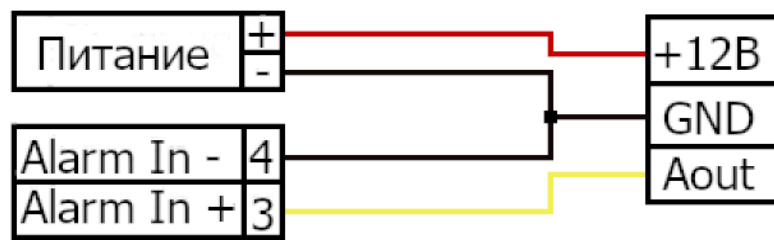

Рис. 10.47

10.6 Изображение

10.6.1 Настройки изображения

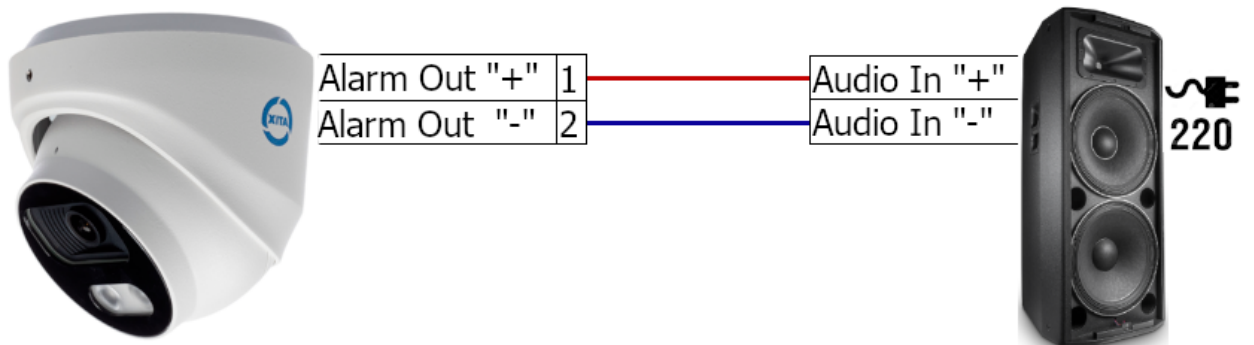

Рис. 10.48

Раздел меню, где можно настроить яркость, контрастность, насыщенность и резкость экрана в режиме просмотра, перемещая ползунок, либо указав значение (от 0 до 255).

10.6.2 Настройки экспозиции

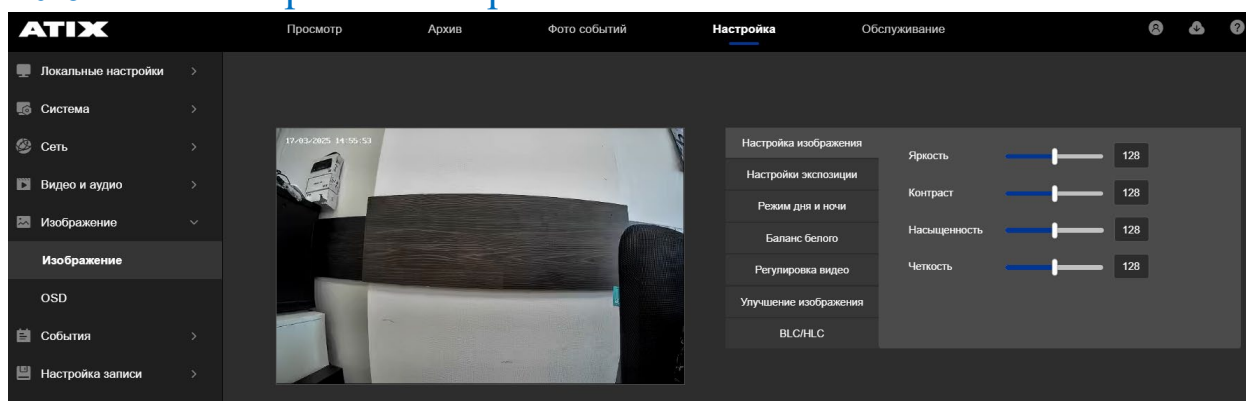

Рис. 10.49

Тип диафрагмы – тип диафрагмы объектива.

Время экспозиции – время срабатывания электронного затвора камеры (1/3 – 1/100000).

Антимерцание – вкл/откл функции защиты от мерцания (устранение или минимизация мерцания изображения, вызванного освещением, где источниками света являются флуоресцентные или светодиодные лампы).

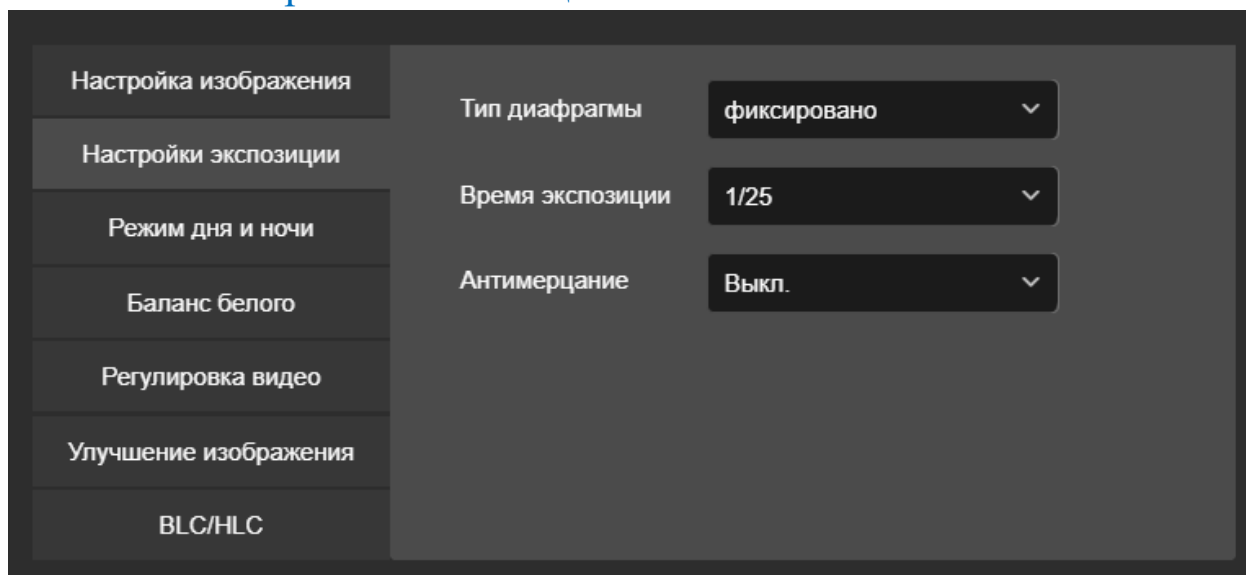
10.6.3 Режим дня и ночи



Рис. 10.50

Переключение режимов дня и ночи:

- **Авто** – камера автоматически переключает дневной и ночной режимы в зависимости от освещенности;
- **День** – камера всегда работает в дневном режиме (цветное изображение). Подсветка всегда выключена;
- **Черно-белый** – камера всегда работает в ночном режиме (черно-белая картинка). Подсветка всегда включена;

Примечание: если установить этот режим, то работает постоянно подсветка либо «белый свет», либо «ИК». «Смарт»-подсветка не работает.

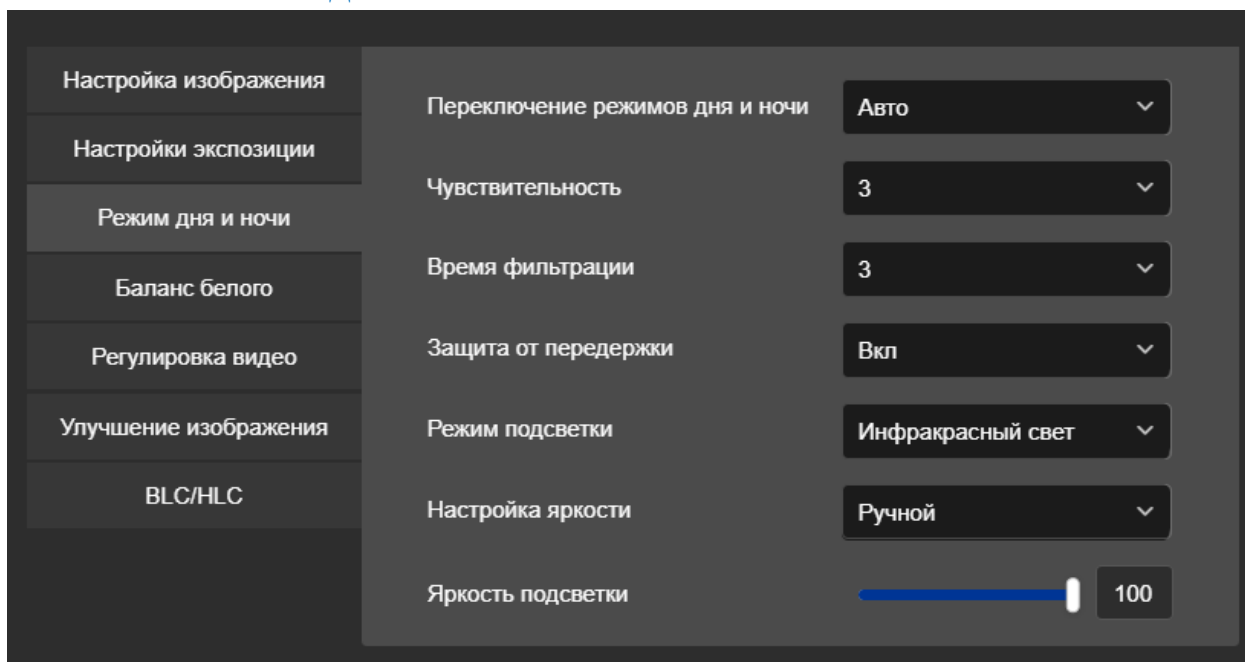
- **Переключать по времени** – возможность установить расписание для перехода в ночной режим и обратно (в настройках «время начала» – время перехода в ночной режим; «время завершения» – время перехода в дневной режим);



Рис. 10.51

Чувствительность - чем выше чувствительность, тем легче переключиться в дневной режим и тем сложнее - в ночной; чем ниже чувствительность, тем легче переключиться в ночной режим и тем сложнее - в дневной. Доступные значения от 0 до 7.

Время фильтрации – определяет интервал между двумя переключениями. Доступные значения от 3 до 10 секунд.

Защита от передержки – включение защиты от переэкспонирования.

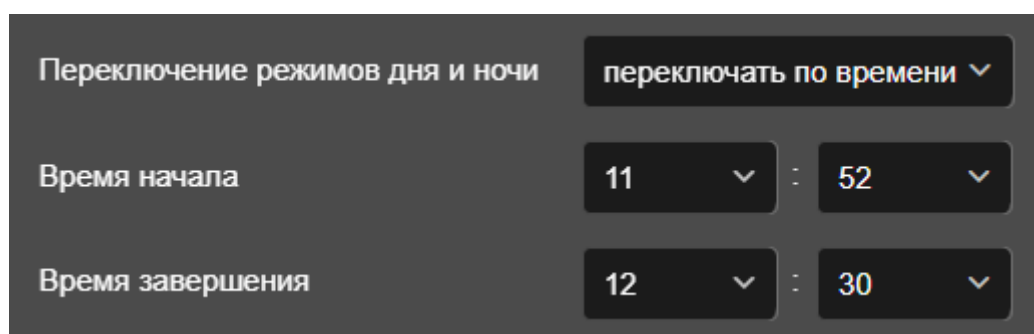
Режим подсветки – тип подсветки

- **Белый свет** – ночью камера показывает цветное изображение. Работает LED-подсветка.
- **Инфракрасный свет** – ночью черно-белое изображение. Работает ИК-подсветка.
- **Смарт** – ночью камера показывает черно-белое изображение, работает ИК-подсветка. При появлении человека в кадре камера включает LED-подсветку, изображение становится цветным. После выхода человека из зоны наблюдения и завершения таймера (опция «время действия») камера выключает LED-подсветку и снова включает ИК.

Время действия (значение 10, 20, 30, 60, 120, 180, 300, 600 сек) – настройка доступна при выборе режима подсветки «Смарт» – таймер работы LED-подсветки.

Настройка яркости – выбор режима регулировки яркости подсветки (Авто/Ручной). Выбор доступен не для всех типов подсветки.

Яркость подсветки – регулировка интенсивности свечения подсветки при выборе ручного режима.

10.6.4 Баланс белого



Рис. 10.52

Функция позволяет выбрать цветовую температуру изображения в зависимости от окружения, скорректировать красный, зеленый и синий цвета в кадре.

10.6.5 Регулировка видео

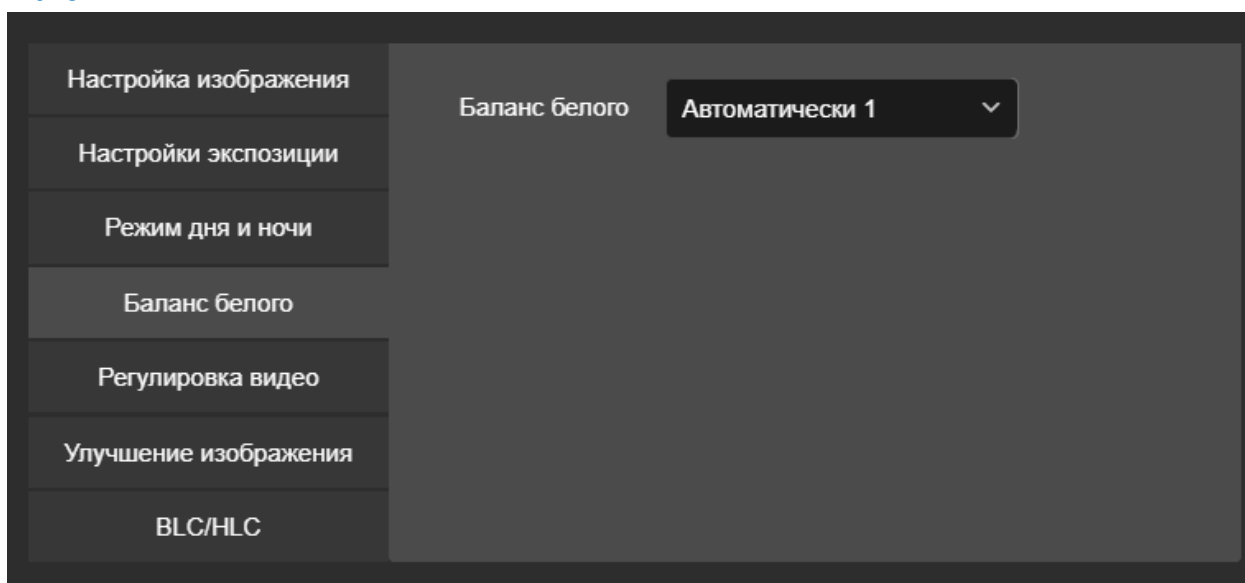

Рис. 10.53

Зеркальный вид – зеркальное отображение изображения по горизонтали, вертикали или горизонтали и вертикали одновременно.

Коридорный режим - поворот изображения на 90° или 270°.

Формат видео - можно выбрать формат PAL (50 Гц) или NTSC (60 Гц). IP-камеру необходимо перезапустить после внесения изменений. При выборе частоты 50 Гц максимальная частота кадров составляет 25 кадров в секунду, а при выборе частоты 60 Гц максимальная частота кадров составляет 30 кадров в секунду.

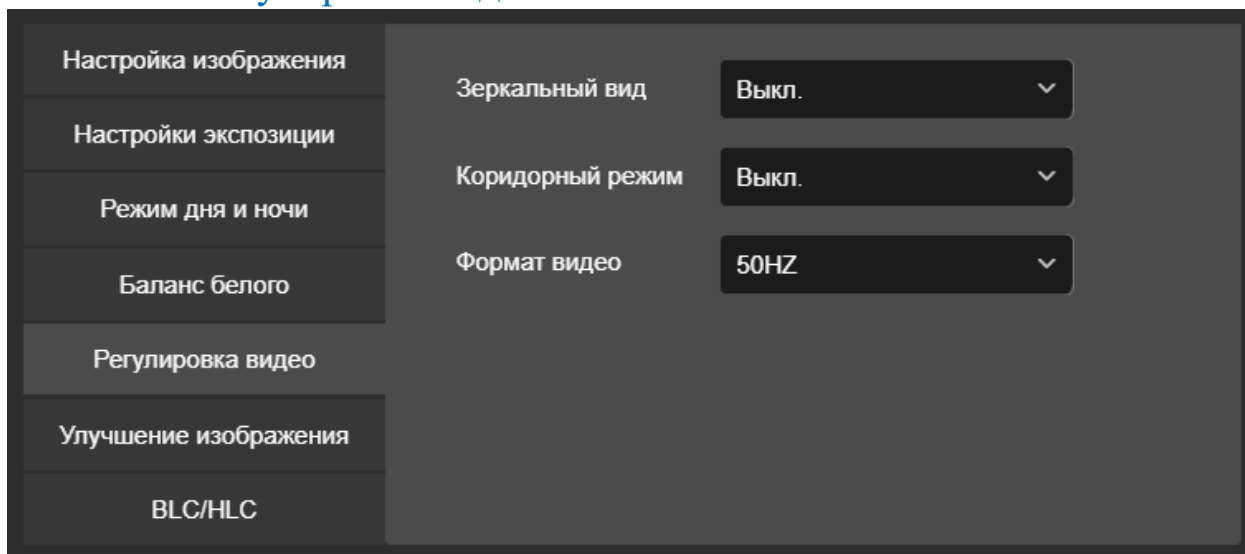
10.6.6 Улучшение изображения



Рис. 10.54

WDR – функция обеспечивает четкое изображение при сильной засветке заднего фона объекта или в условиях быстро изменяющейся интенсивности освещения. Включение функции позволяет камере на одном изображении одинаково хорошо показывать участки с сильным и слабым освещением. Чем выше уровень, тем лучше выглядят объекты на темных участках изображения.

Режим DNR – функция подавления шумов на изображении, появляющихся при низкой освещенности. Улучшает восприятие изображения и приводит к уменьшению размера архива видеозаписи. Но мелкие детали изображения расплываются, становятся менее четкими.

Искажение – коррекция боковых искажений изображения.

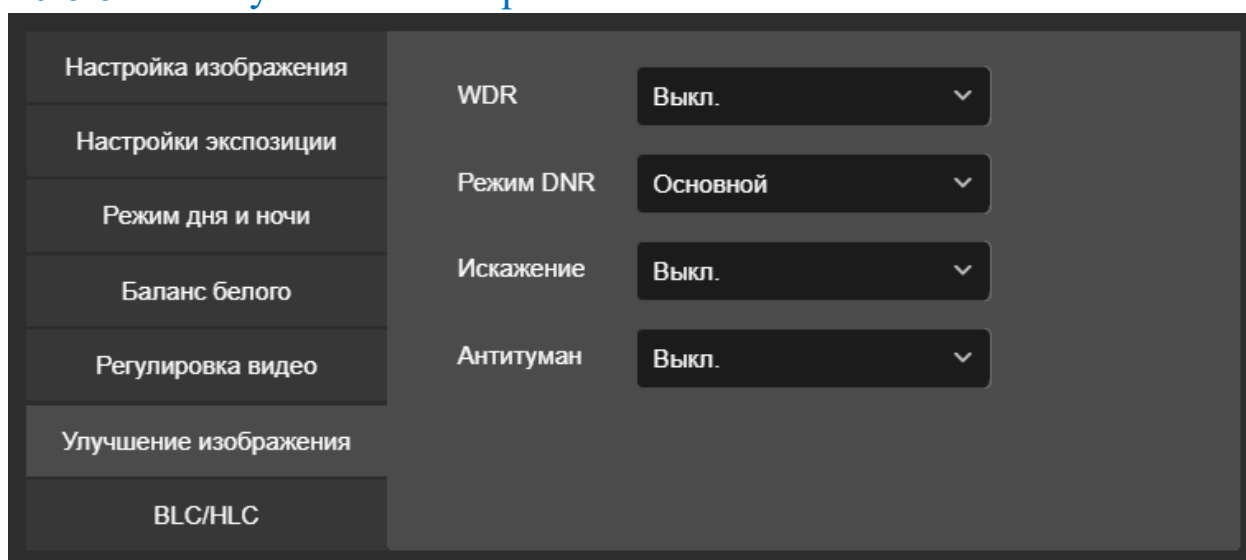
Антитуман - функция повышает контрастность изображения, что позволяет повысить видимость объектов в сложных погодных условиях (туман, смог или дым).

10.6.7 BLC/HLC



Рис. 10.55

BLC – компенсация задней подсветки. Увеличивается уровень экспозиции, повышая яркость изображения. Например, если объект съемки находится на пути яркого света, то он будет темным и плохоразличимым. Функция BLC компенсирует свет на объекте и делает его более видимым. Возможно применить к определенным зонам изображения.

HLC – компенсация яркой подсветки. Затемняет яркий источник света на изображении.

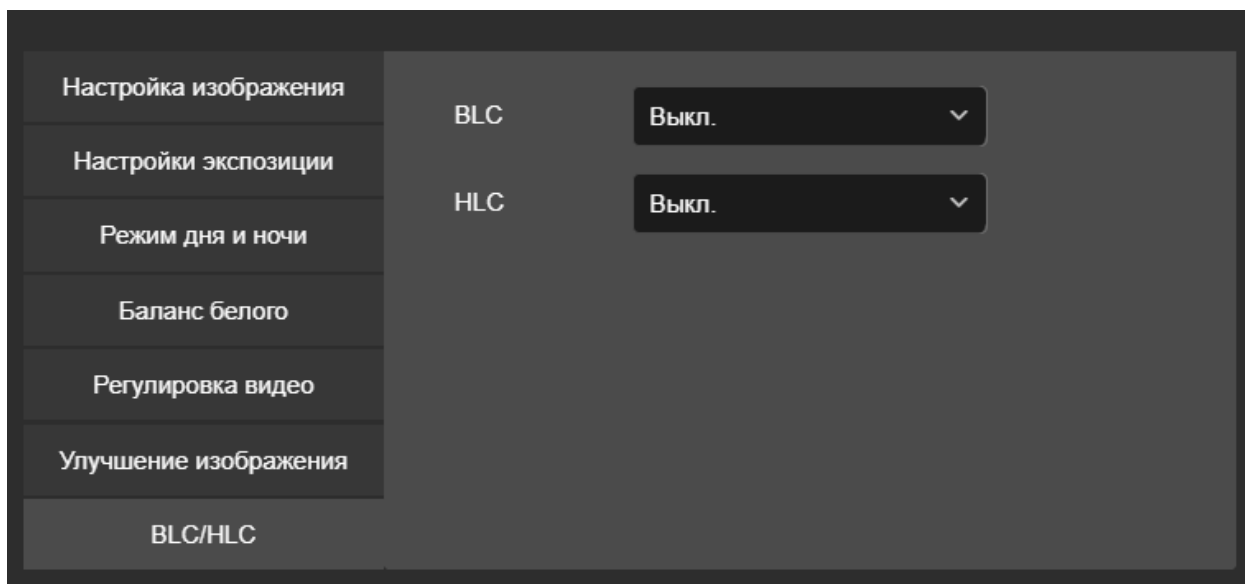

Рис. 10.56

10.7 OSD

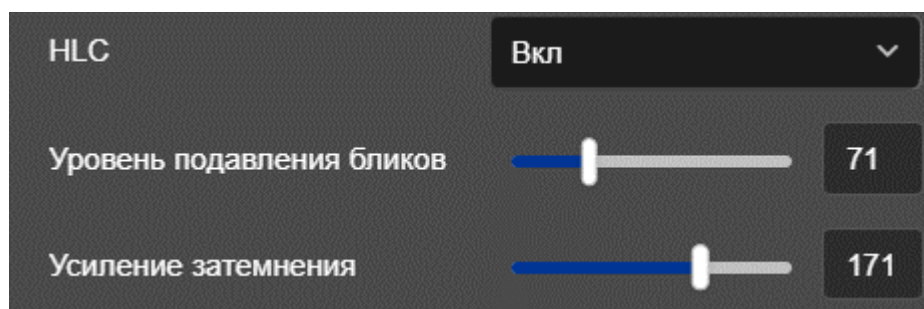

Рис. 10.57

В данном разделе меню можно включить отображение даты, времени и дня недели на экране монитора. Менять формат даты, изменять позицию отображения на экране, а также добавить дополнительный текст для вывода на экран (например, название комнаты, где установлена камера).

11 События: Обычное событие

11.1 Движение. Детекция человека

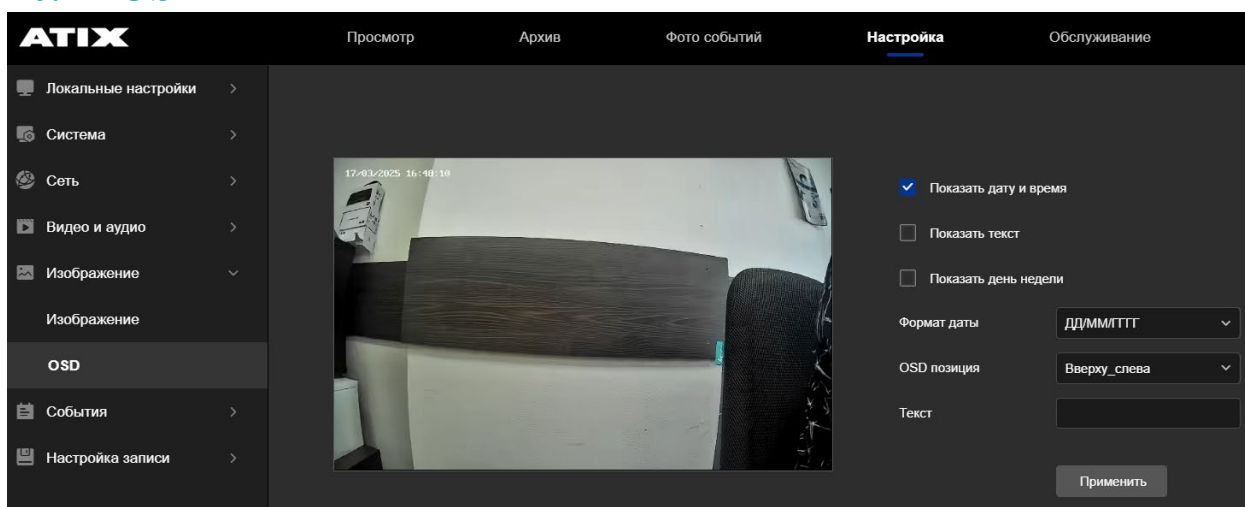

Рис. 11.1

Детекция движения – это функция, которая автоматически начинает записывать видео при обнаружении движения в наблюдаемой зоне. Под «движением» подразумевается любое изменение в настроенной зоне (снегопад, ветер качает ветки деревьев и т.д.).

«**Обнаруживать только движение человека**» - благодаря встроенному программному алгоритму, камера будет детектировать только движение человека.

1. Активируйте функции, поставив флажки.

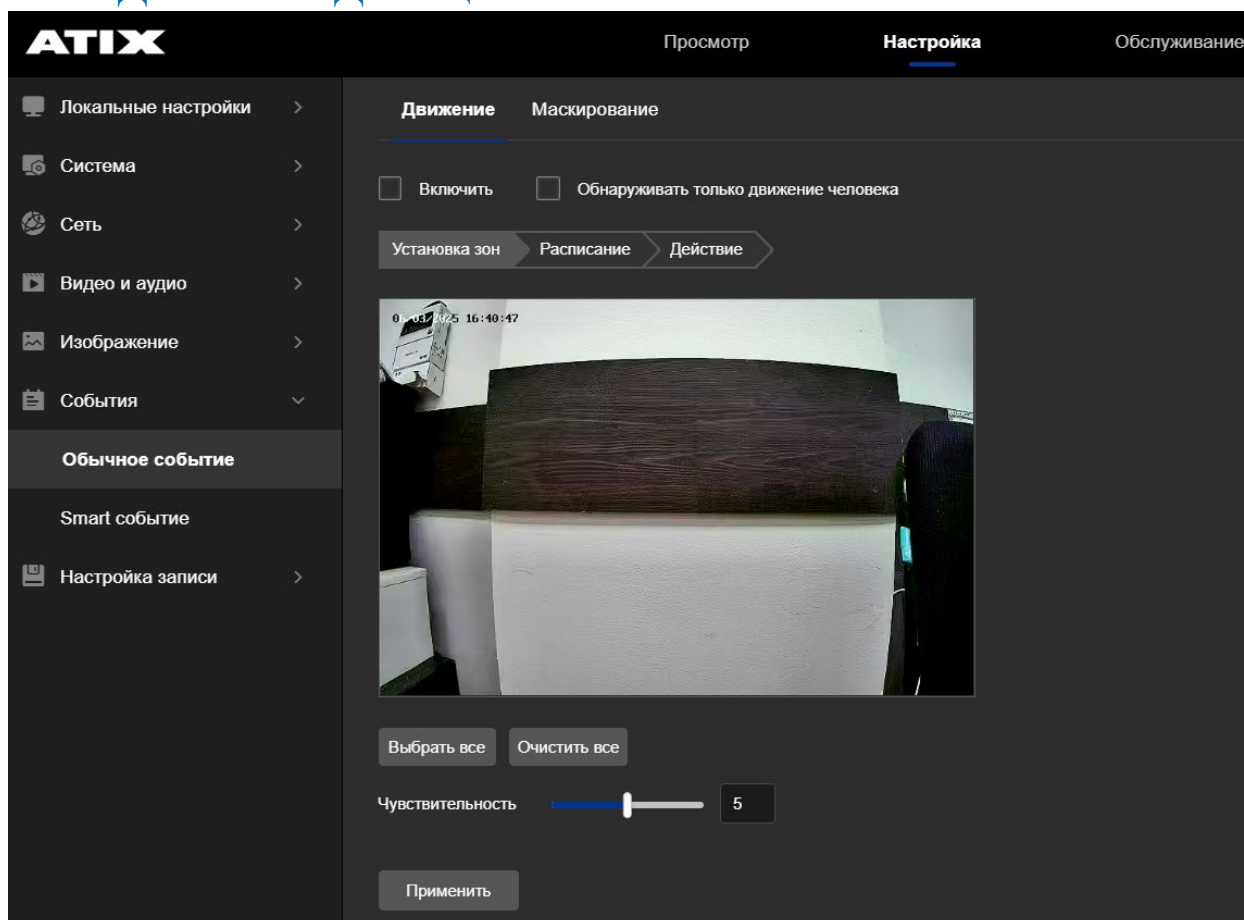

Рис. 11.2

2. Наведите курсор мыши на область с изображением. Нажмите и, не отпуская левую клавишу мыши, нарисуйте необходимую зону. Чтобы в качестве зоны детекции указать всю видимую область, нажмите «**Выбрать все**». Для удаления зоны, нажмите «**Очистить все**».

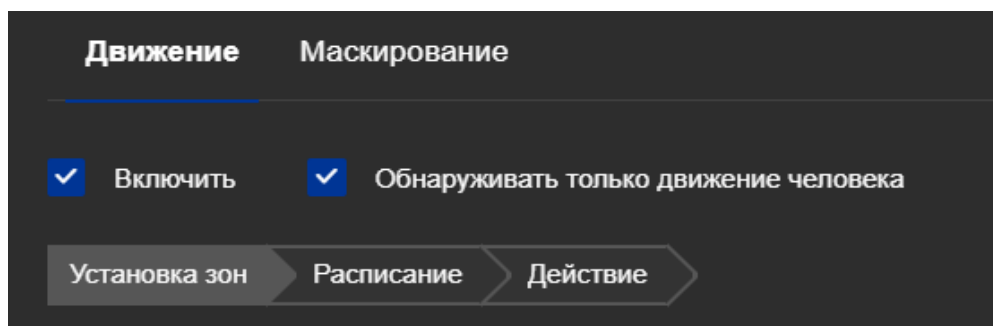

Рис. 11.3

3. Настройте расписание обнаружения движения. При необходимости Вы можете настроить определенные периоды в течение дня (не более 8 периодов).

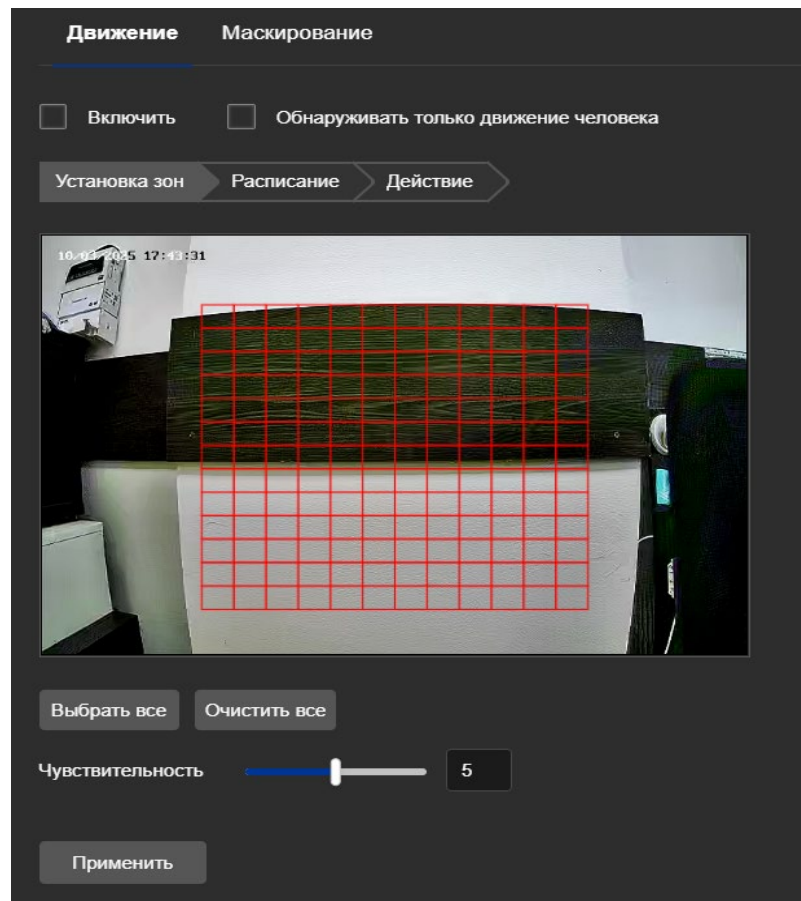

Рис. 11.4

4. Укажите какое действие (или действия) должно быть выполнено при возникновении события:

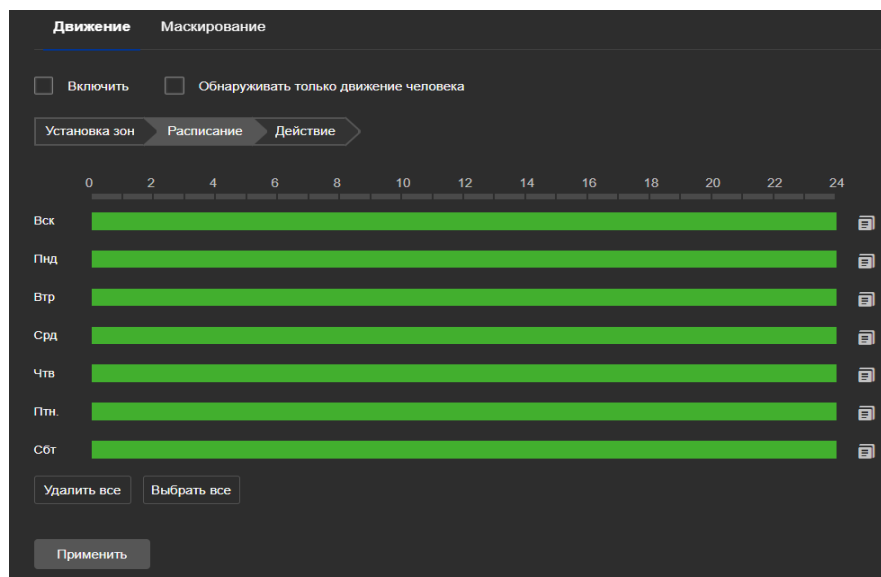

Рис. 11.5

Примечание: Для того, чтобы была возможность выгрузки изображений, выполните настройки в разделе «Параметры фото» (см. [Расписание и параметры. Фото](#))

Примечание: Для того, чтобы велась запись события, выполните настройки в разделе «Расписание и параметры. Видео» (см. [Расписание и параметры. Видео](#))

- **Отправка на email** – на email будет отправлена информация о тревоге (для настройки см. раздел [E-mail](#))
 - **Загрузка на FTP** – загрузка изображения на ftp сервер (для настройки см. [FTP](#))
 - **Загрузить на Google** – загрузка изображения на Google.диск (для настройки см. [Облачное хранение \(Google\)](#))

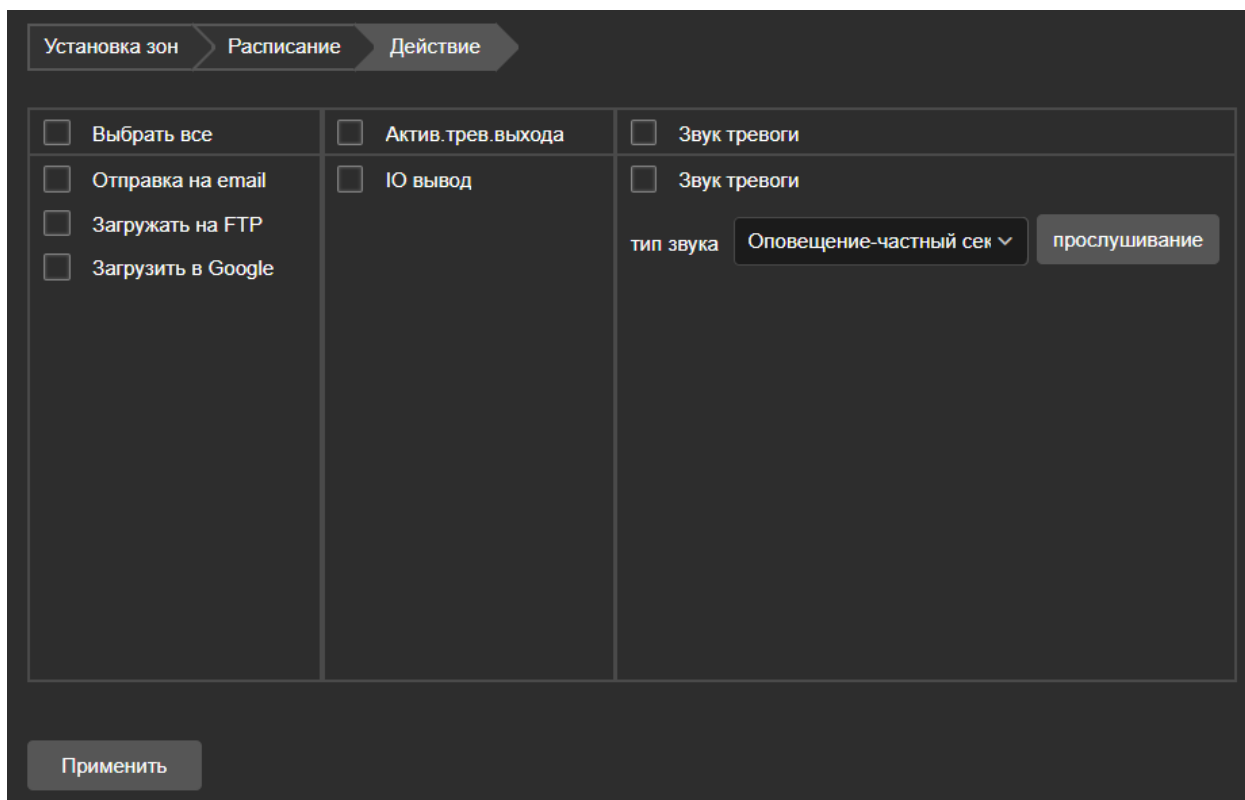
 - **Активация тревожного выхода*** – контакты реле тревожного выхода замыкаются при наступлении события (для настройки см. [Тревожный выход](#))

 - **Стробоскоп (белый свет)**** – мигание LED-подсветки (можно задать продолжительность от 1 до 20 секунд)
- Примечание: опция неактивна, если выбрана подсветка «Белый свет» или «Смарт»*
- **Звук тревоги***** – воспроизведение аудиофайла при наступлении события (для настройки см. [Звук тревоги](#))

* модели в наименовании которых «Ю»

** модели в наименовании которых «DL»

*** модели в наименовании которых «Ю» или «А»

11.2 Маскирование



Рис. 11.6

Маскирование – функция, которая позволяет скрыть от наблюдения определенные зоны. Маска приватности отображается при просмотре живого видео, а также накладывается на запись. На уже записанных файлах маску приватности убрать невозможно.

Доступно выделить три зоны приватности. Наведите курсор мыши на изображение. Нажмите левую клавишу мыши и, не отпуская кнопку, нарисуйте зону. Аналогичным образом нарисуйте ещё зоны. Для завершения настроек нажмите **«Применить»**.

Для удаления зоны нажмите в соответствующей строке кнопку **«Удалить»**.

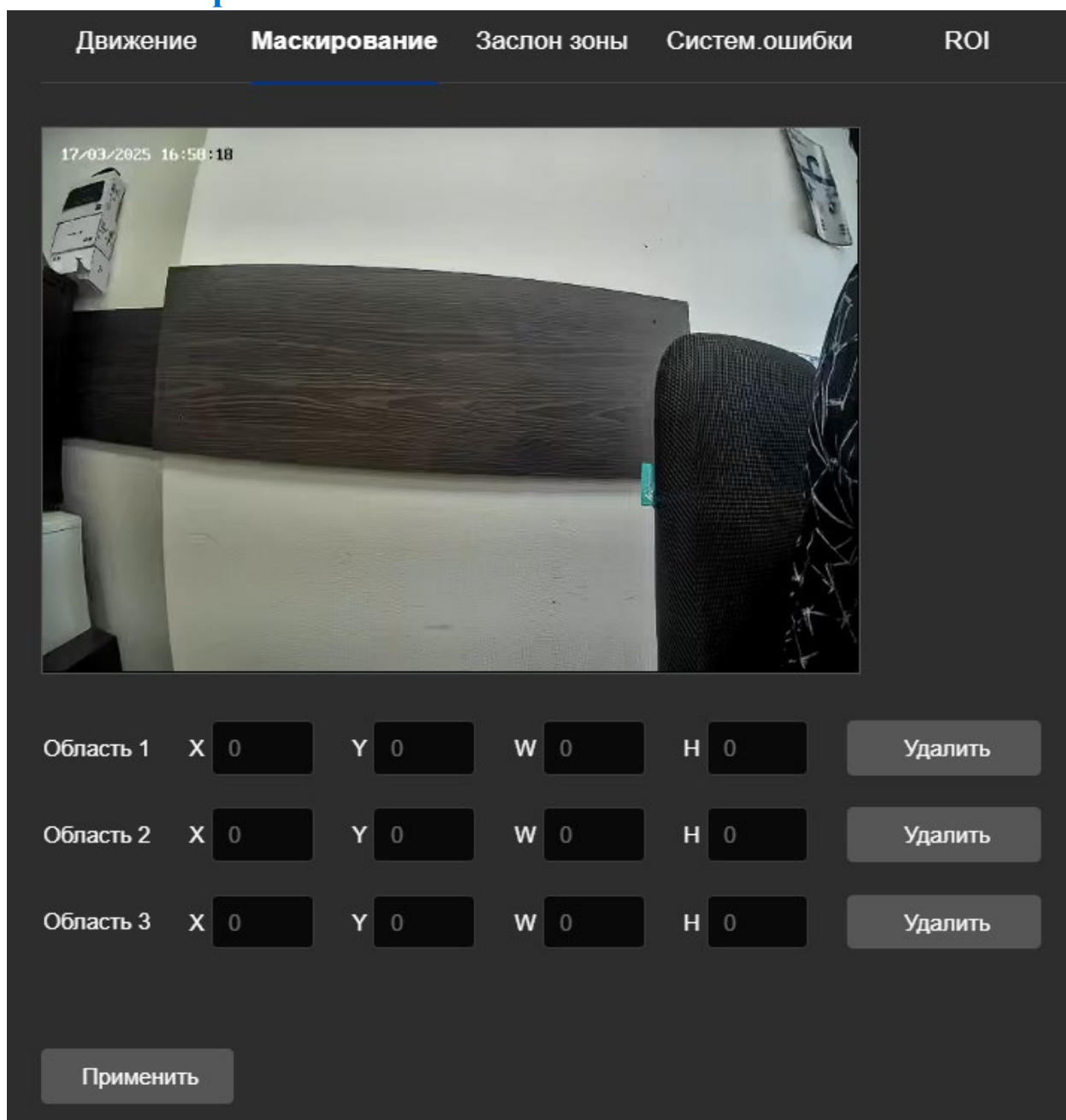

Рис. 11.7

11.3 Заслон зоны

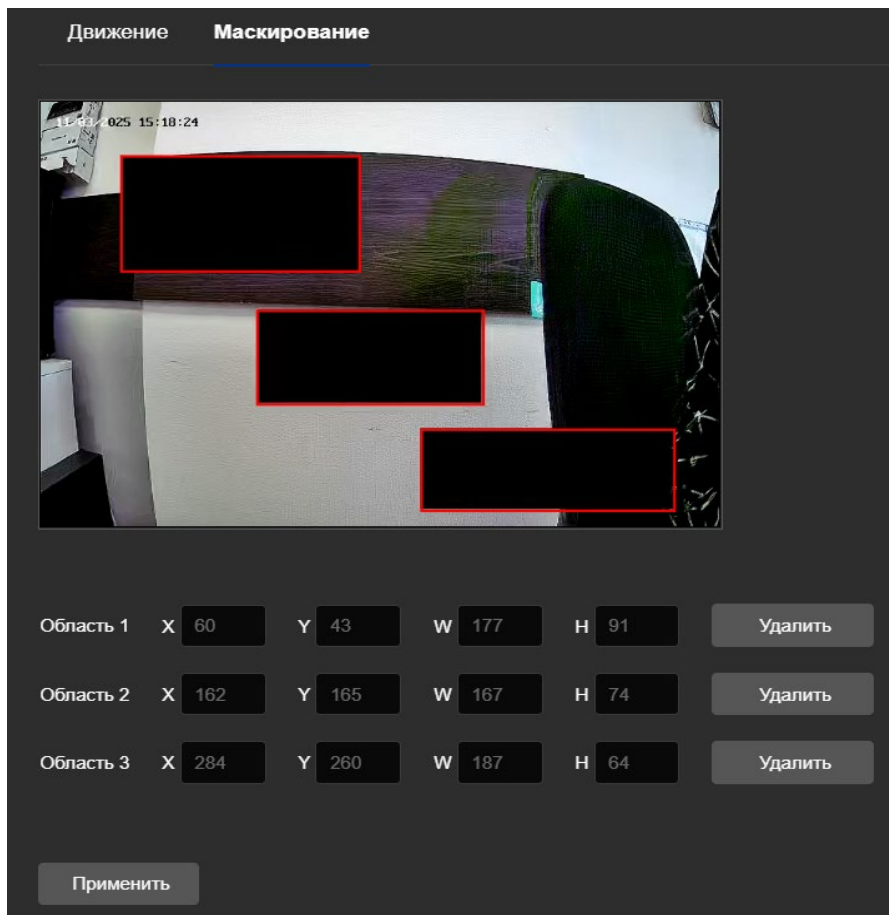

Рис. 11.8

При закрытии объектива на 10 секунд, срабатывает тревога.

1. Активируйте функцию, установив флажок в строке «**Включить**».
2. Укажите чувствительность.
3. Установите расписание.
4. Выберите действие при наступлении события.

Примечание: Для того, чтобы была возможность загрузки изображений, выполните настройки в разделе «Параметры фото» (см. [Расписание и параметры. Фото](#))

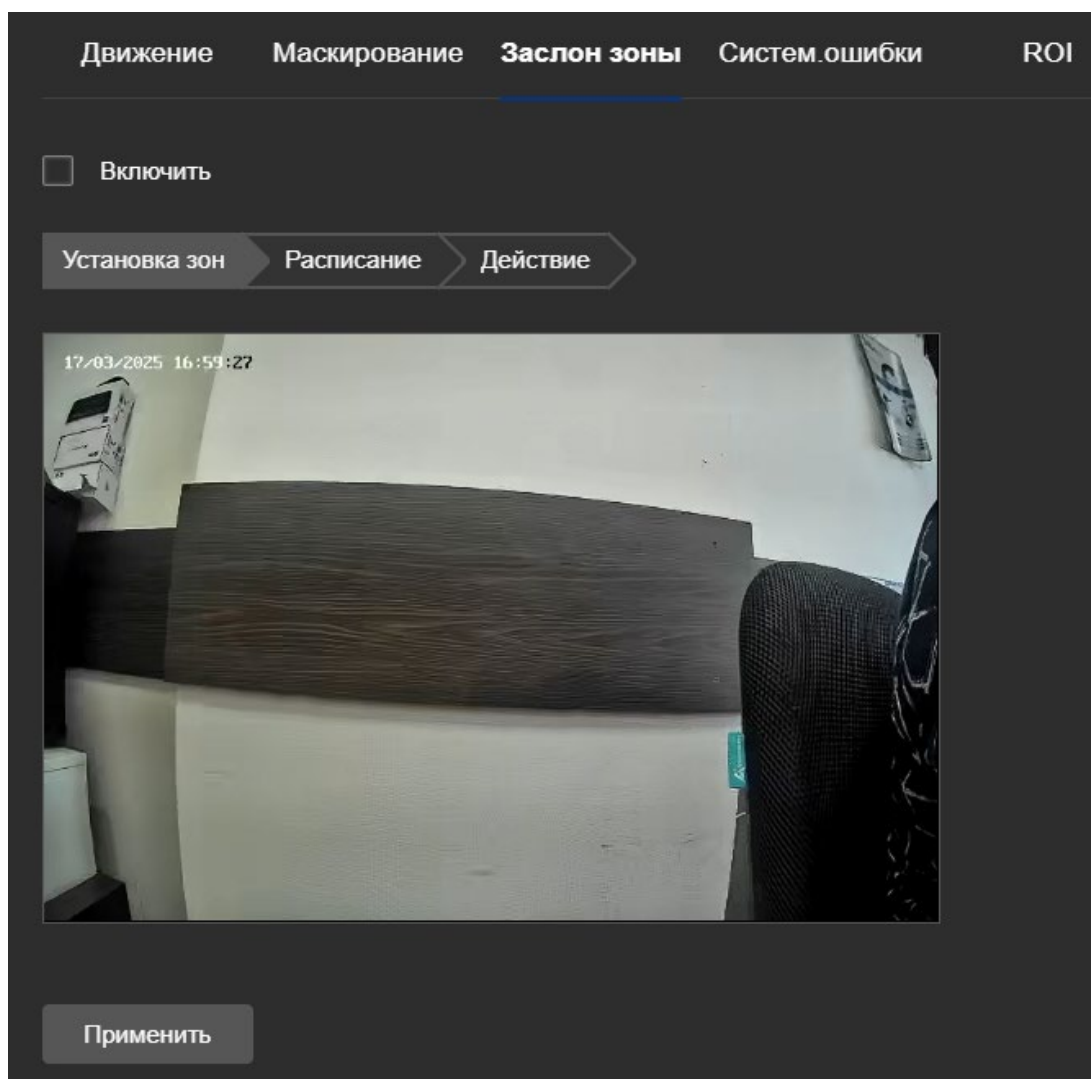
Примечание: для данной тревоги фото не фиксируется на карту памяти и не отображается в разделе «Фото событий», только отправка на e-mail, FTP, Google.

- **Отправка на email** – на email будет отправлена информация о тревоге (для настройки см. раздел [E-mail](#))
- **Загрузка на FTP** – загрузка изображения на ftp сервер (для настройки см. [FTP](#))
- **Загрузить на Google** – загрузка изображения на Google.диск (для настройки см. [Облачное хранение \(Google\)](#))

- **Активация тревожного выхода*** – контакты реле тревожного выхода замыкаются при наступлении события
(для настройки см. [Тревожный выход](#))

- **Стробоскоп (белый свет)**** – мигание LED-подсветки (можно задать продолжительность от 1 до 20 секунд)

Примечание: опция неактивна, если выбрана подсветка «Белый свет» или «Смарт»

- **Звук тревоги***** – воспроизведение аудиофайла при наступлении события
(для настройки см. [Звук тревоги](#))

* модели в наименовании которых «IO»

** модели в наименовании которых «DL»

*** модели в наименовании которых «IO» или «A»

5. Для завершения настроек, нажмите «Применить».

11.4 Тревожный вход



Рис. 11.9

1. Подключите датчик к контактам «Alarm In» (1 и 2 контакты на разъеме) коммутационного шнура камеры.

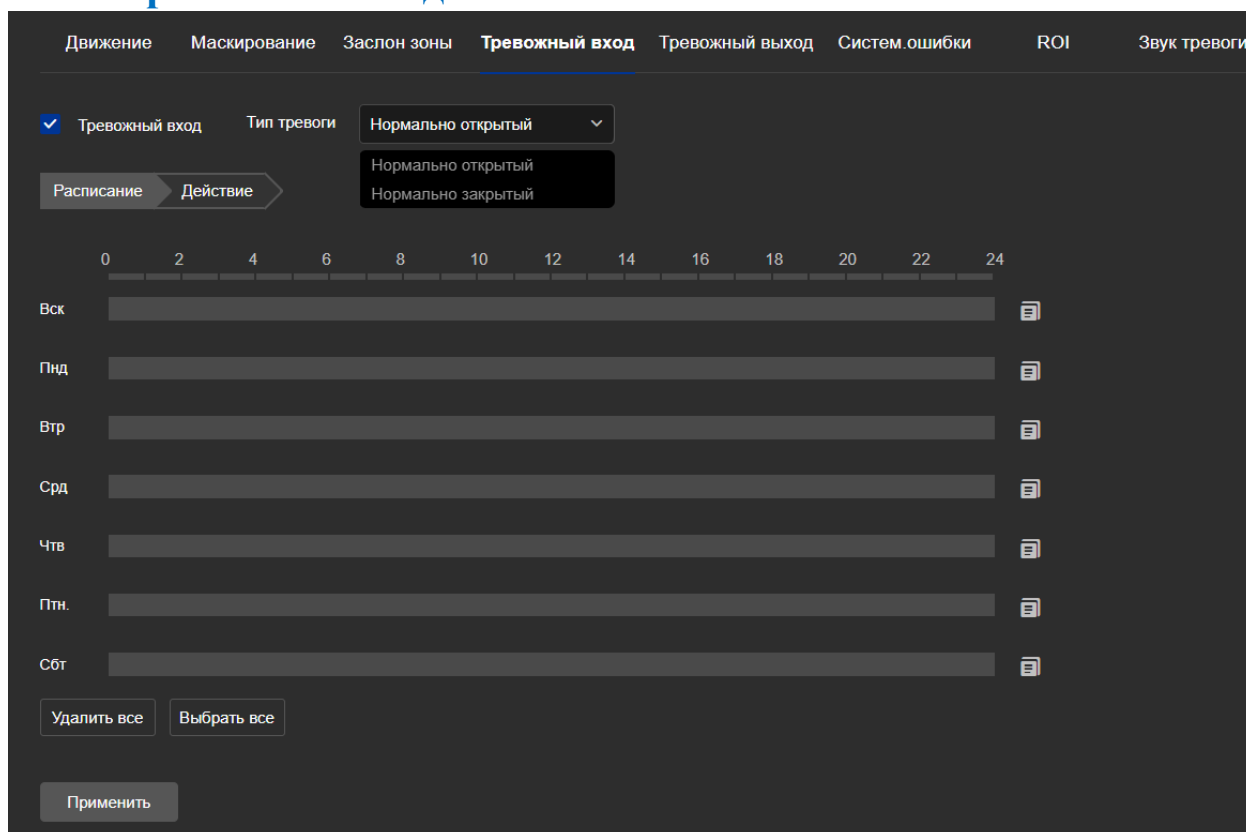

Рис. 11.10

2. Активируйте функцию, поставив галочку в строке «**Тревожный вход**».
3. Выберите «**Тип тревоги**»:

Нормально закрытый – контакты цепи Alarm In должны быть замкнуты, событие тревога наступает, если контакты размыкаются.

Нормально открытый – контакты цепи Alarm In должны быть разомкнуты, событие тревога наступает, если контакты замыкаются.

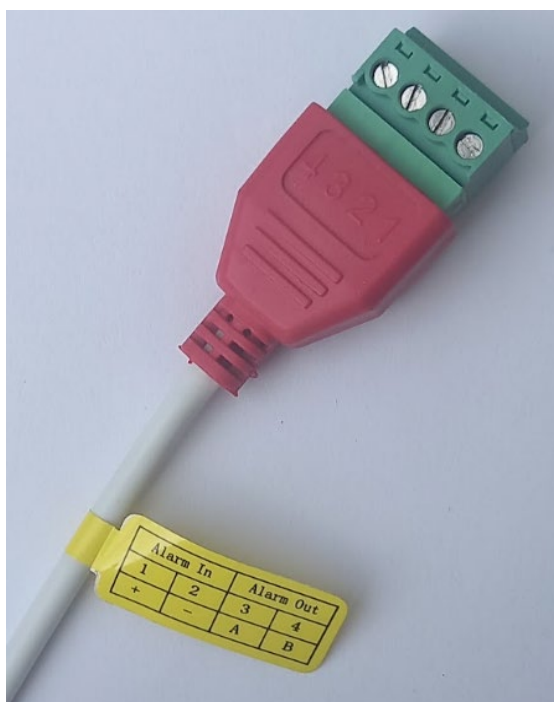
4. Укажите на графике расписание.
5. Выберите действие при наступлении события:

Примечание: Для того, чтобы была возможность выгрузки изображений, выполните настройки в разделе «[Параметры фото](#)» (см. [Расписание и параметры. Фото](#))

Примечание: Для того, чтобы велась запись события, выполните настройки в разделе «[Расписание и параметры. Видео](#)» (см. [Расписание и параметры. Видео](#))

- **Отправка на email** – на email будет отправлена информация о тревоге (для настройки см. раздел [E-mail](#))
- **Загрузка на FTP** – загрузка изображения на ftp сервер (для настройки см. [FTP](#))
- **Загрузить на Google** – загрузка изображения на Google.диск (для настройки см. [Облачное хранение \(Google\)](#))
- **Активация тревожного выхода*** – контакты реле тревожного выхода замыкаются при наступлении события (для настройки см. [Тревожный выход](#))
- **Стробоскоп (белый свет)**** – мигание LED-подсветки (можно задать продолжительность от 1 до 20 секунд)

Примечание: опция неактивна, если выбрана подсветка «Белый свет» или «Смарт»

- **Звук тревоги***** – воспроизведение аудиофайла при наступлении события

(для настройки см. [Звук тревоги](#))

- * модели в наименовании которых «IO»
- ** модели в наименовании которых «DL»
- *** модели в наименовании которых «IO» или «A»

6. Для завершения настроек нажмите «Применить».

11.5 Тревожный выход



Рис. 11.11

Внутри камеры встроено реле, контакты которого (NO и Com) выведены наружу через коммутационный шнур на разъем красного цвета (Alarm Out-A, Alarm Out-B).

Настройки:

Продолжительность – время на которое замыкаются контакты реле при наступлении события.

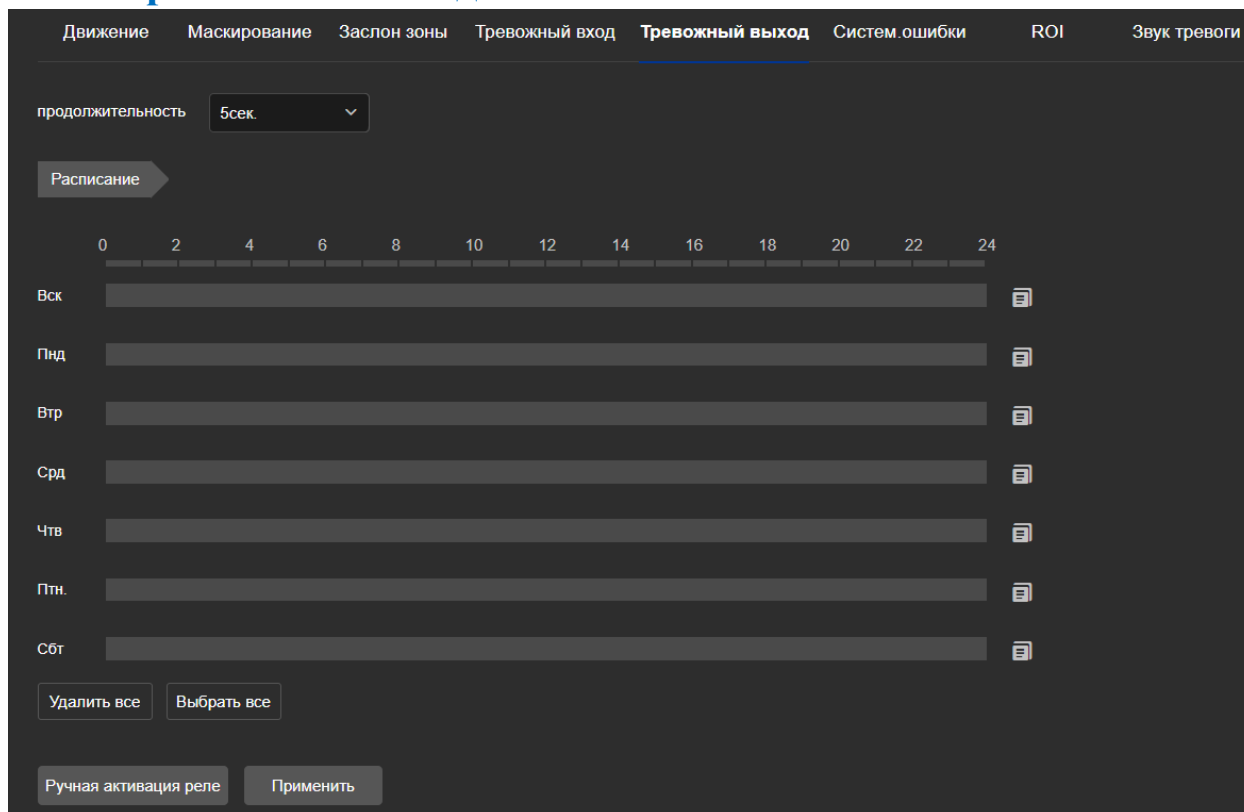
Расписание – назначение времени отслеживания наступления события (в выбранные интервалы времени при наступлении события контакты реле замкнутся).

Ручная активация реле – тестирование реле. При нажатии на кнопку контакты реле замыкаются, повторное нажатие размыкает контакты.

Применить – сохранение параметров.

В состоянии без тревоги контакты разомкнуты (цепь разомкнута), во время тревоги контакты реле замыкаются (цепь замкнута).

Характеристики реле: коммутация не более 1А 24DC



Рис. 11.12

11.6 Системные ошибки

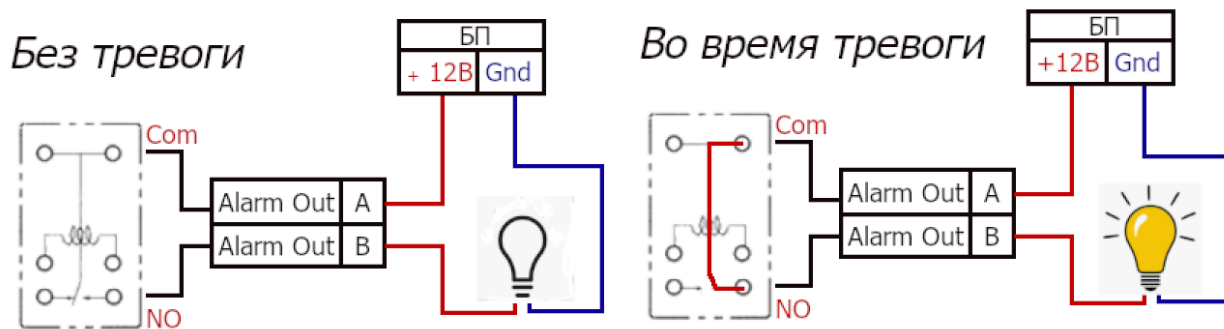

Рис. 11.13

Сетевое подключение отсутствует – сигнал тревоги произойдет, если пропадет сетевое подключение камеры (питание камеры должно осуществляться от внешнего БП);

Конфликт IP-адресов – сигнал тревоги произойдет, если в сети появится устройство с таким же IP-адресом;

SD карта заполнена – сигнал тревоги произойдет, если карта памяти будет заполнена (разовое уведомление. Камера не останавливает запись на карту памяти. Архив записи будет перезаписываться).

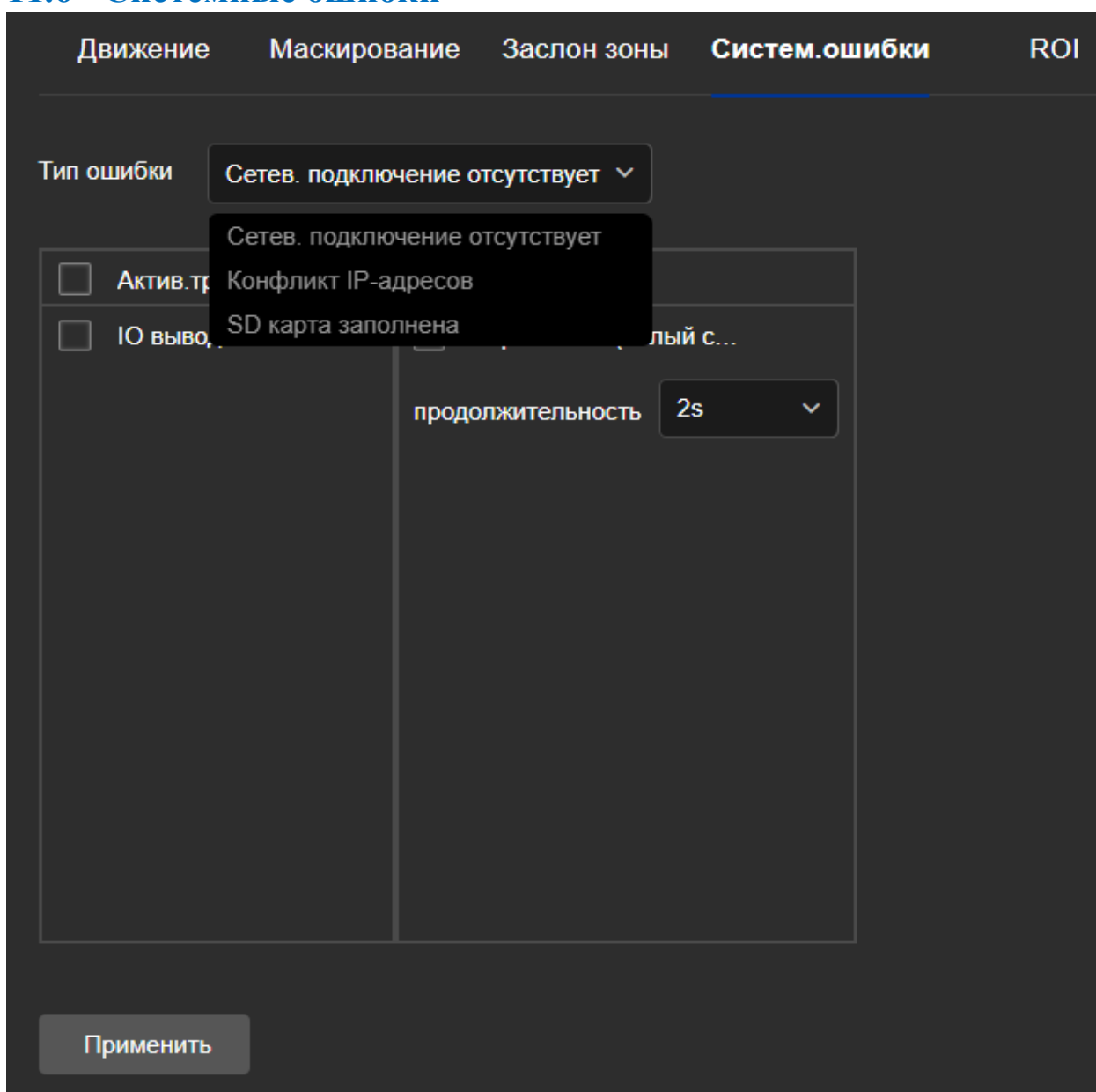
11.7 ROI



Рис. 11.14

Функция позволяет выбрать области на изображении, запись которых постоянно ведется с высоким качеством. Выбранная на изображении область записывается с малым сжатием, а значит с максимальным качеством. Оставшаяся часть изображения записывается с более высоким сжатием. Использование функции снижает трафик от камеры и место, занимаемое архивом записей.

12 События: Smart событие

12.1 Вторжение в зону

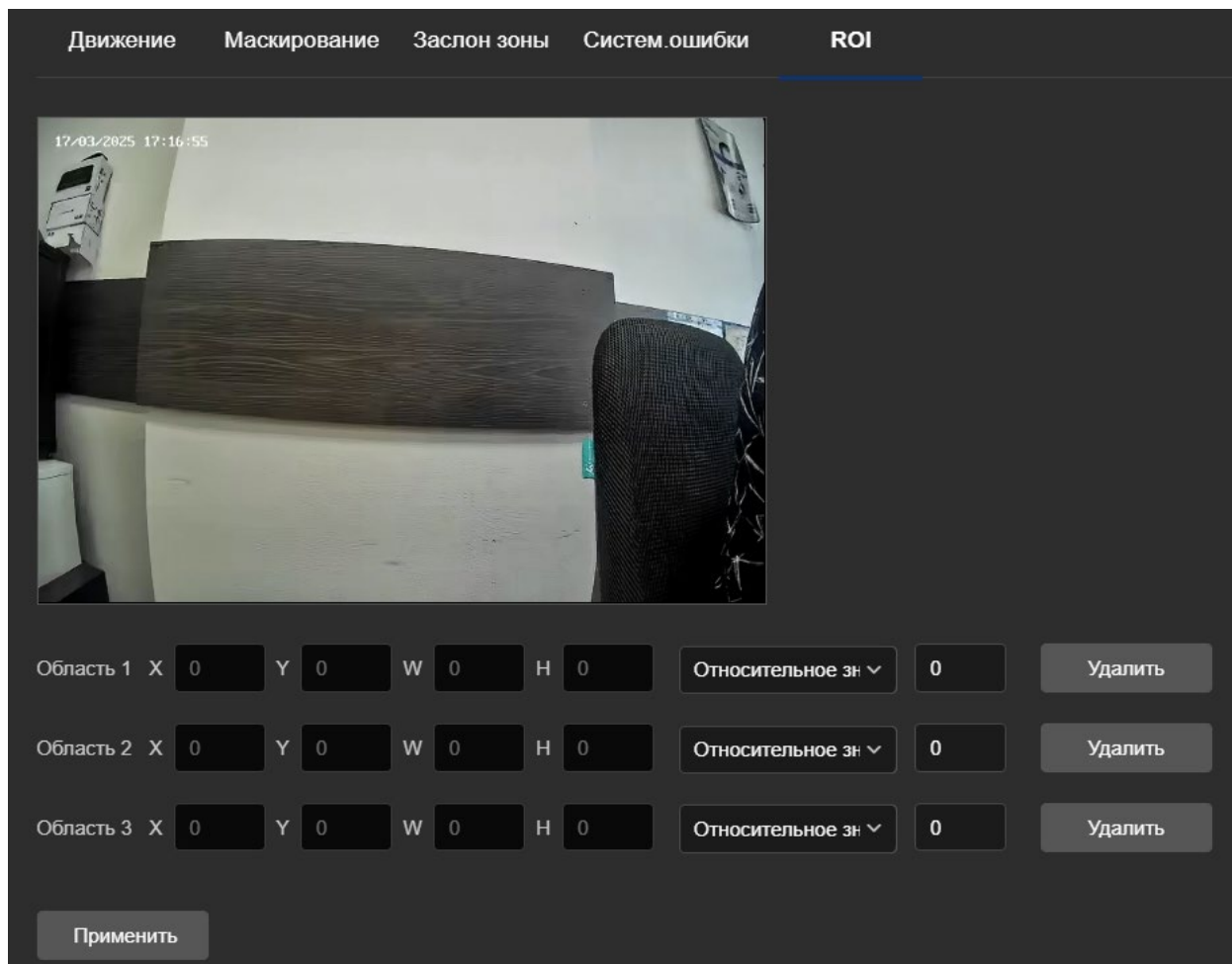

Рис. 12.1

Функция обнаружения вторжения в охраняемую зону.

1. Активируйте функцию Включить
2. Выберите цель обнаружения
3. Нажмите **«Выделить объект»**. Наведите курсор мыши на изображение и нарисуйте контролируруемую зону (регион). Нарисовав зону, нажмите **«Завершить»**. Если в качестве зоны контроля выступает вся видимая область, то нажмите **«Вся зона»**.

Можно создать до 4-х контролируемых зон (регионов).

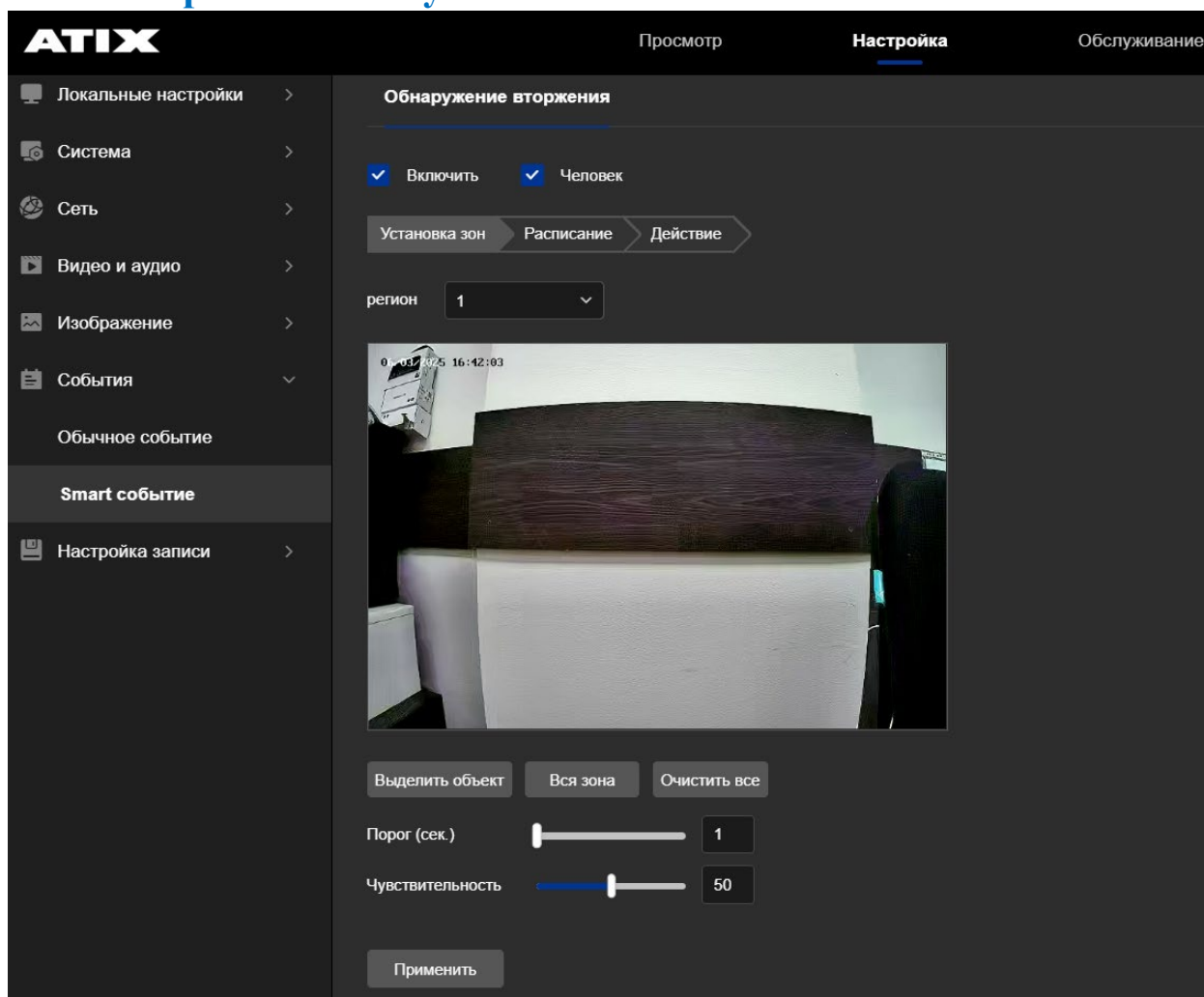
4. Задайте порог срабатывания, от 0 до 10 секунд (тревога наступает, если объект зашёл в контролируемую зону и находится в ней больше указанного значения)
5. Укажите уровень чувствительности.



Рис. 12.2

6. Настройте расписание обнаружения вторжения. При необходимости Вы можете настроить определенные периоды в течение дня (не более 8 периодов).

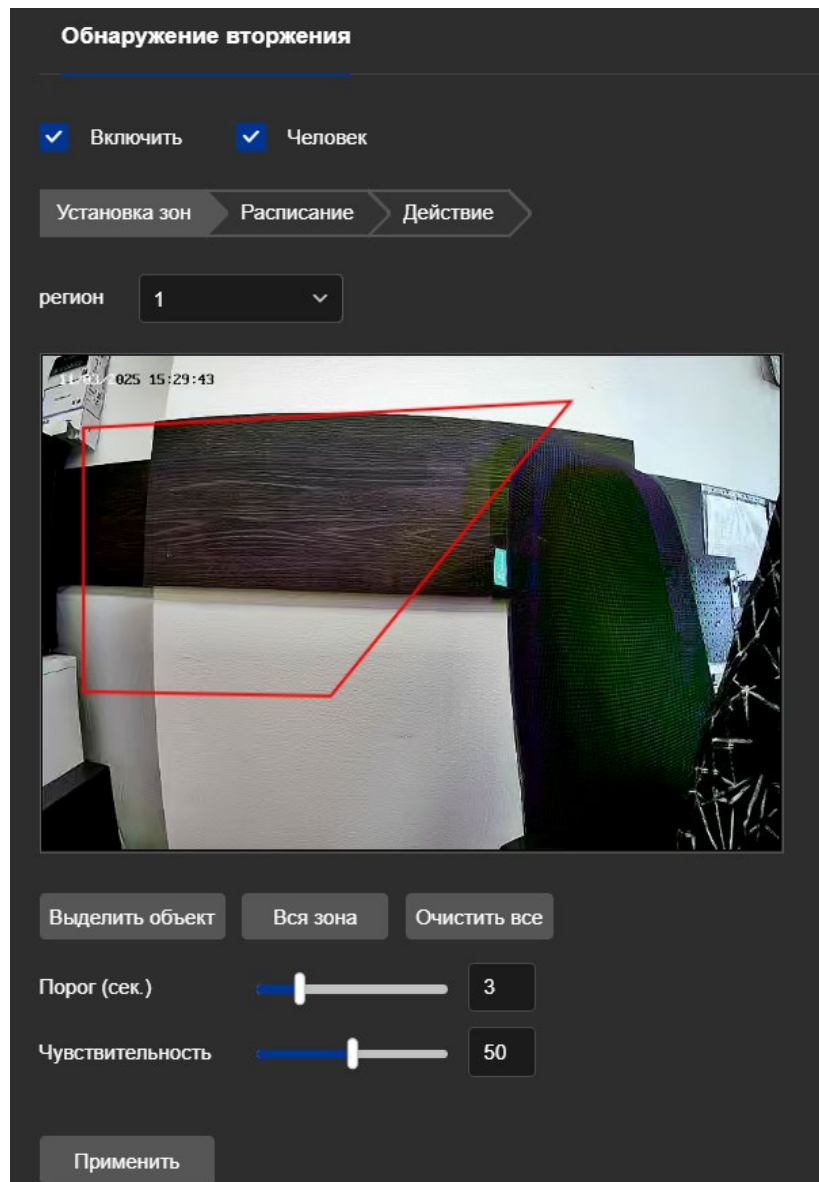

Рис. 12.3

7. Укажите какое действие (или действия) должно быть выполнено при возникновении события:

Примечание: Для того, чтобы была возможность загрузки изображений, выполните настройки в разделе «Параметры фото» (см. [Расписание и параметры. Фото](#))

Примечание: Для того, чтобы велась запись события, выполните настройки в разделе «Расписание и параметры. Видео» (см. [Расписание и параметры. Видео](#))

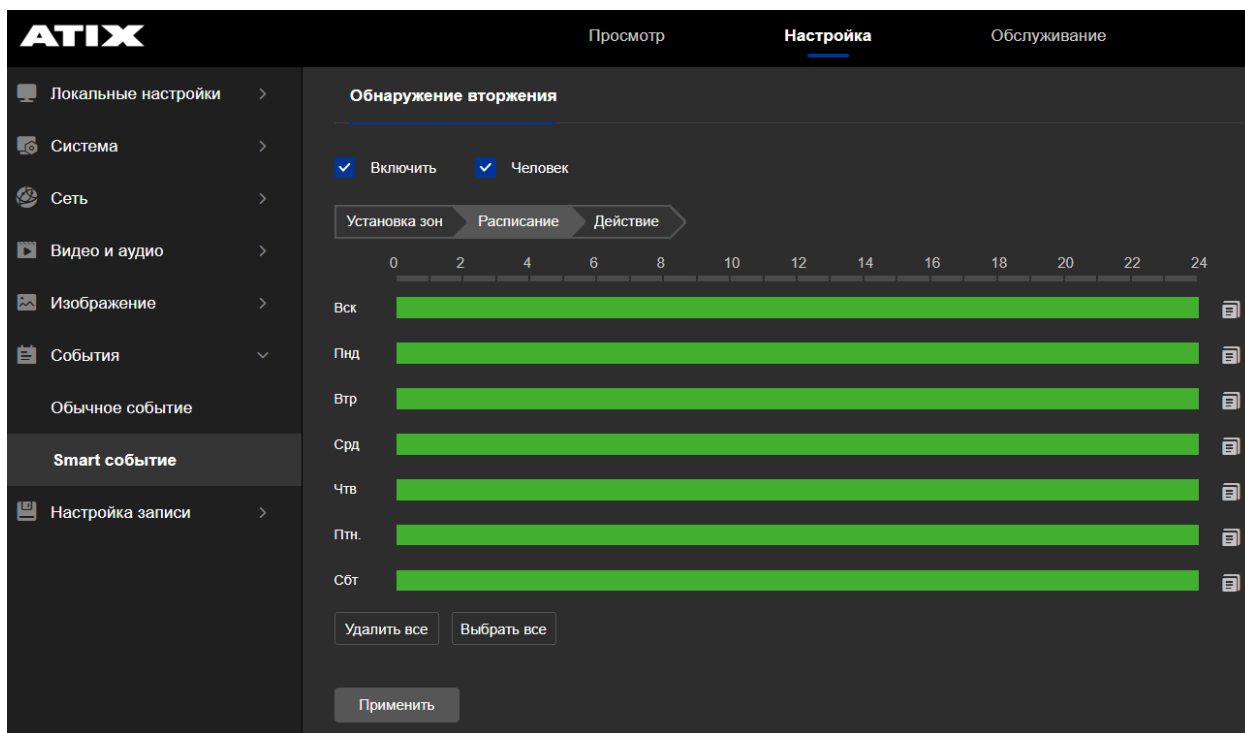
- **Отправка на email** – на email будет отправлена информация о тревоге (для настройки см. раздел [E-mail](#))
- **Загрузка на FTP** – загрузка изображения на ftp сервер (для настройки см. [FTP](#))
- **Загрузить на Google** – загрузка изображения на Google.диск (для настройки см. [Облачное хранение \(Google\)](#))
- **Активация тревожного выхода*** – контакты реле тревожного выхода замыкаются при наступлении события (для настройки см. [Тревожный выход](#))
- **Стробоскоп (белый свет)**** – мигание LED-подсветки (можно задать продолжительность от 1 до 20 секунд)

Примечание: опция неактивна, если выбрана подсветка «Белый свет» или «Смарт»

- **Звук тревоги***** – воспроизведение аудиофайла при наступлении события (для настройки см. [Звук тревоги](#))

* модели в наименовании которых «IO»

** модели в наименовании которых «DL»

*** модели в наименовании которых «IO» или «A»

12.2 Вход в зону



Рис. 12.4

1. Активируйте функцию Включить
2. Выберите цель обнаружения
3. Нажмите «**Выделить объект**». Наведите курсор мыши на изображение и нарисуйте контролируемую зону (регион). Нарисовав зону, нажмите «**Завершить**».

Примечание: Контролируемая зона не должна занимать всё изображение. При задании зоны, учитывайте, что камера должна зафиксировать объект до момента входа в пределы зоны.

Можно создать до 4-х контролируемых зон (регионов).

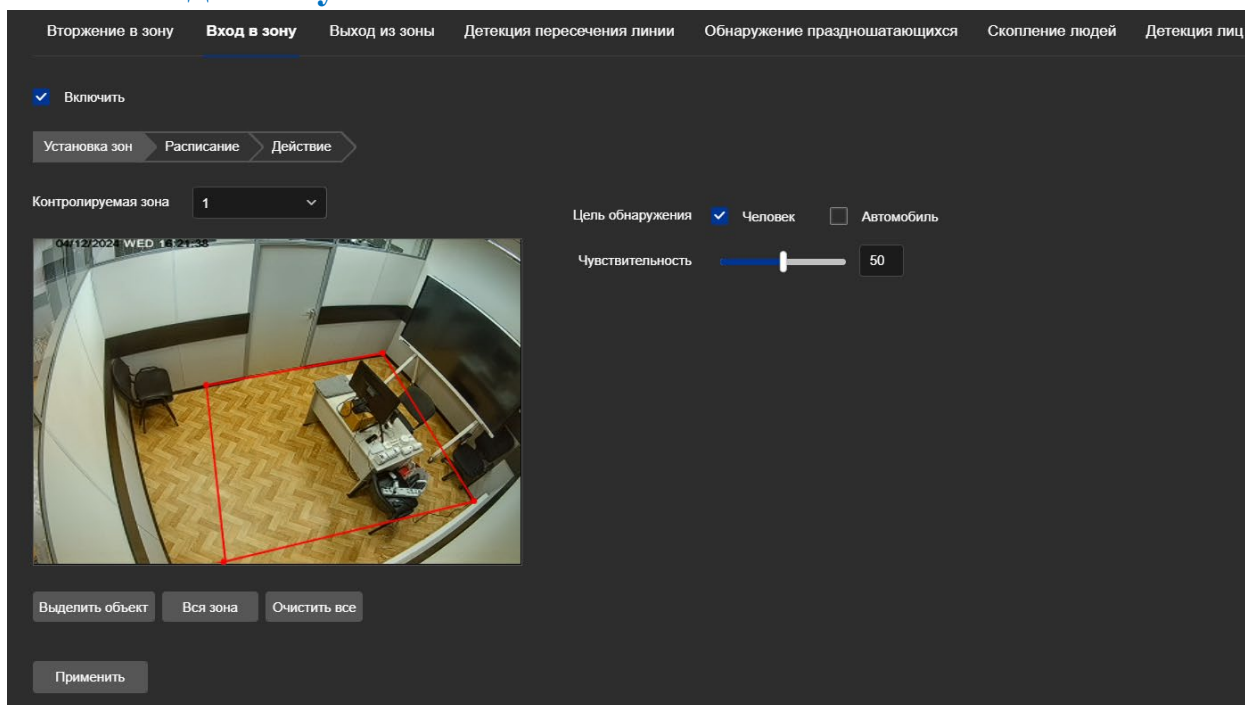
4. Укажите уровень чувствительности.
5. Установите расписание (вкладка «**Расписание**»)
6. Выберите какое действие (или действия) должно быть выполнено при возникновении события:

*Примечание: Для того, чтобы была возможность загрузки изображений, выполните настройки в разделе «**Параметры фото**» (см. [Расписание и параметры. Фото](#))*

*Примечание: Для того, чтобы велась запись события, выполните настройки в разделе «**Расписание и параметры. Видео**» (см. [Расписание и параметры. Видео](#))*

- **Отправка на email** – на email будет отправлена информация о тревоге (для настройки см. раздел [E-mail](#))
- **Загрузка на FTP** – загрузка изображения на ftp сервер (для настройки см. [FTP](#))
- **Загрузить на Google** – загрузка изображения на Google.диск (для настройки см. [Облачное хранение \(Google\)](#))
- **Активация тревожного выхода*** – контакты реле тревожного выхода замыкаются при наступлении события (для настройки см. [Тревожный выход](#))

- **Стробоскоп (белый свет)**** – мигание LED-подсветки (можно задать продолжительность от 1 до 20 секунд)

Примечание: опция неактивна, если выбрана подсветка «Белый свет» или «Смарт»

- **Звук тревоги***** – воспроизведение аудиофайла при наступлении события (для настройки см. [Звук тревоги](#))

- * модели в наименовании которых «IO»
- ** модели в наименовании которых «DL»
- *** модели в наименовании которых «IO» или «A»

12.3 Выход из зоны



Рис. 12.5

1. Активируйте функцию
2. Выберите цель обнаружения
3. Нажмите «**Выделить объект**». Наведите курсор мыши на изображение и нарисуйте контролируруемую зону (регион). Нарисовав зону, нажмите «**Завершить**».

Примечание: Контролируемая зона не должна занимать всё изображение.

Можно создать до 4-х контролируемых зон (регионов).

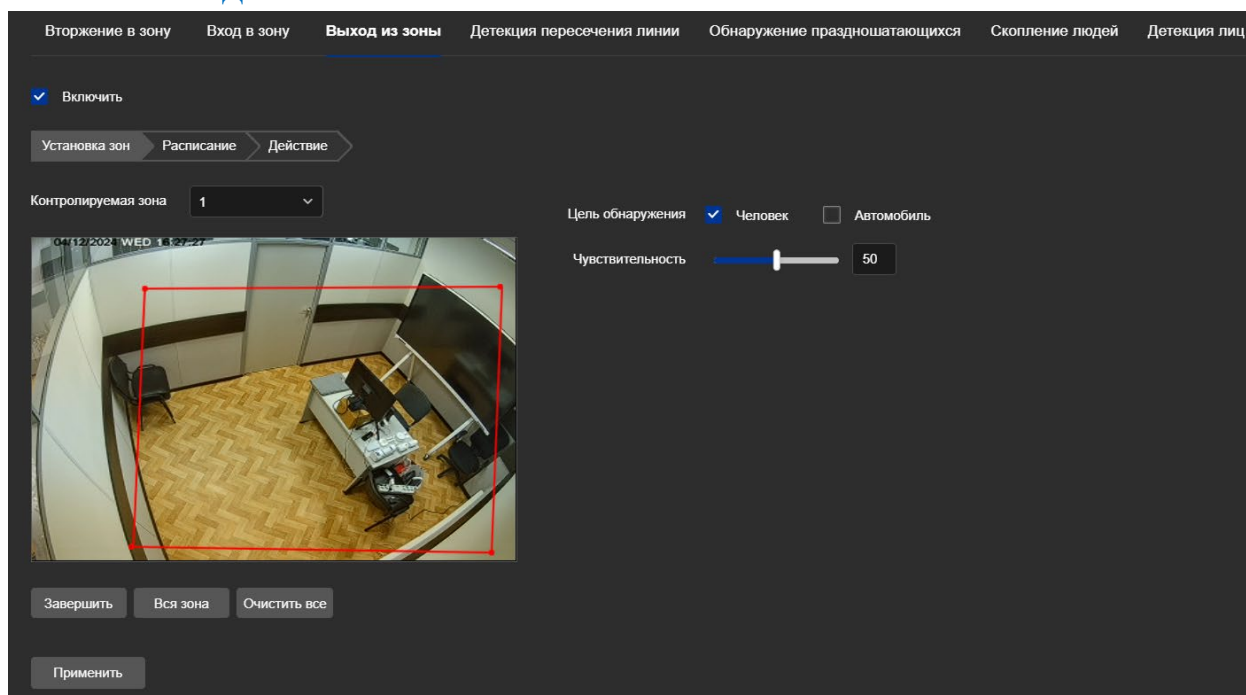
4. Укажите уровень чувствительности.
5. Установите расписание (вкладка «**Расписание**»)
6. Выберите какое действие (или действия) должно быть выполнено при возникновении события:

*Примечание: Для того, чтобы была возможность загрузки изображений, выполните настройки в разделе «**Параметры фото**» (см. [Расписание и параметры. Фото](#))*

*Примечание: Для того, чтобы велась запись события, выполните настройки в разделе «**Расписание и параметры. Видео**» (см. [Расписание и параметры. Видео](#))*

- **Отправка на email** – на email будет отправлена информация о тревоге (для настройки см. раздел [E-mail](#))
 - **Загрузка на FTP** – загрузка изображения на ftp сервер (для настройки см. [FTP](#))
 - **Загрузить на Google** – загрузка изображения на Google.диск (для настройки см. [Облачное хранение \(Google\)](#))
 - **Активация тревожного выхода*** – контакты реле тревожного выхода замыкаются при наступлении события (для настройки см. [Тревожный выход](#))
 - **Стробоскоп (белый свет)**** – мигание LED-подсветки (можно задать продолжительность от 1 до 20 секунд)
Примечание: опция неактивна, если выбрана подсветка «Белый свет» или «Смарт»
 - **Звук тревоги***** – воспроизведение аудиофайла при наступлении события (для настройки см. [Звук тревоги](#))
- * модели в наименовании которых «Ю»
 ** модели в наименовании которых «DL»
 *** модели в наименовании которых «Ю» или «А»

12.4 Детекция пересечения линии



Рис. 12.6

1. Активируйте функцию **Включить**
2. Выберите цель обнаружения
3. Нажмите «**Выделить объект**». На экране появится линия. Отредактируйте положение линии.
4. Выберите направление пересечения линии при котором фиксируется событие.
A<->B – оба направления пересечения.

А->В – если объект двигался в сторону В.

В->А – если объект двигался в сторону А.

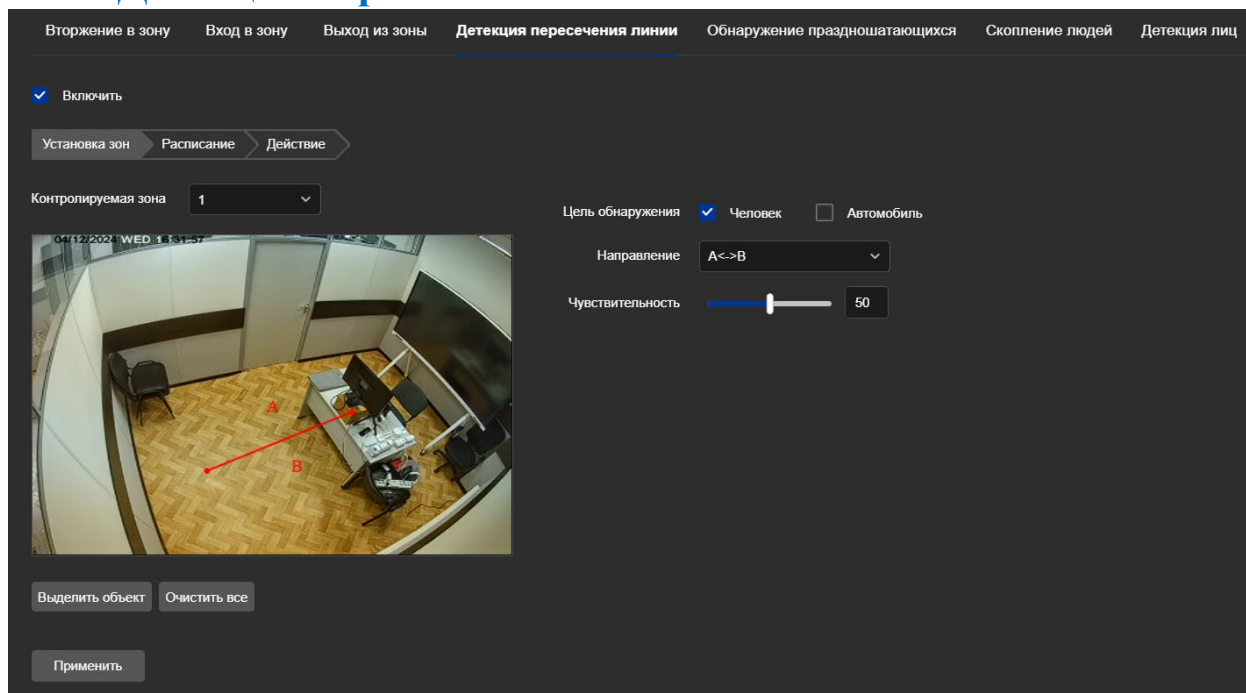
Можно создать до 4-х контролируемых линий.

5. Укажите уровень чувствительности.
6. Установите расписание (вкладка «**Расписание**»)
7. Выберите какое действие (или действия) должно быть выполнено при возникновении события:

*Примечание: Для того, чтобы была возможность загрузки изображений, выполните настройки в разделе «**Параметры фото**» (см. [Расписание и параметры. Фото](#))*

*Примечание: Для того, чтобы велась запись события, выполните настройки в разделе «**Расписание и параметры. Видео**» (см. [Расписание и параметры. Видео](#))*

- **Отправка на email** – на email будет отправлена информация о тревоге (для настройки см. раздел [E-mail](#))
- **Загрузка на FTP** – загрузка изображения на ftp сервер (для настройки см. [FTP](#))
- **Загрузить на Google** – загрузка изображения на Google.диск (для настройки см. [Облачное хранение \(Google\)](#))

- **Активация тревожного выхода*** – контакты реле тревожного выхода замыкаются при наступлении события (для настройки см. [Тревожный выход](#))

- **Стробоскоп (белый свет)**** – мигание LED-подсветки (можно задать продолжительность от 1 до 20 секунд)
Примечание: опция неактивна, если выбрана подсветка «Белый свет» или «Смарт»

- **Звук тревоги***** – воспроизведение аудиофайла при наступлении события (для настройки см. [Звук тревоги](#))

* модели в наименовании которых «IO»

** модели в наименовании которых «DL»

*** модели в наименовании которых «IO» или «A»

12.5 Обнаружение празднующихся



Рис. 12.7

1. Активируйте функцию **Включить**
2. Выберите цель обнаружения
3. Нажмите **«Выделить объект»**. Наведите курсор мыши на изображение и нарисуйте контролируемую зону (регион). Нарисовав зону, нажмите **«Завершить»**.

Можно создать до 4-х контролируемых зон (регионов).

4. Задайте порог срабатывания (от 1 до 10 минут)

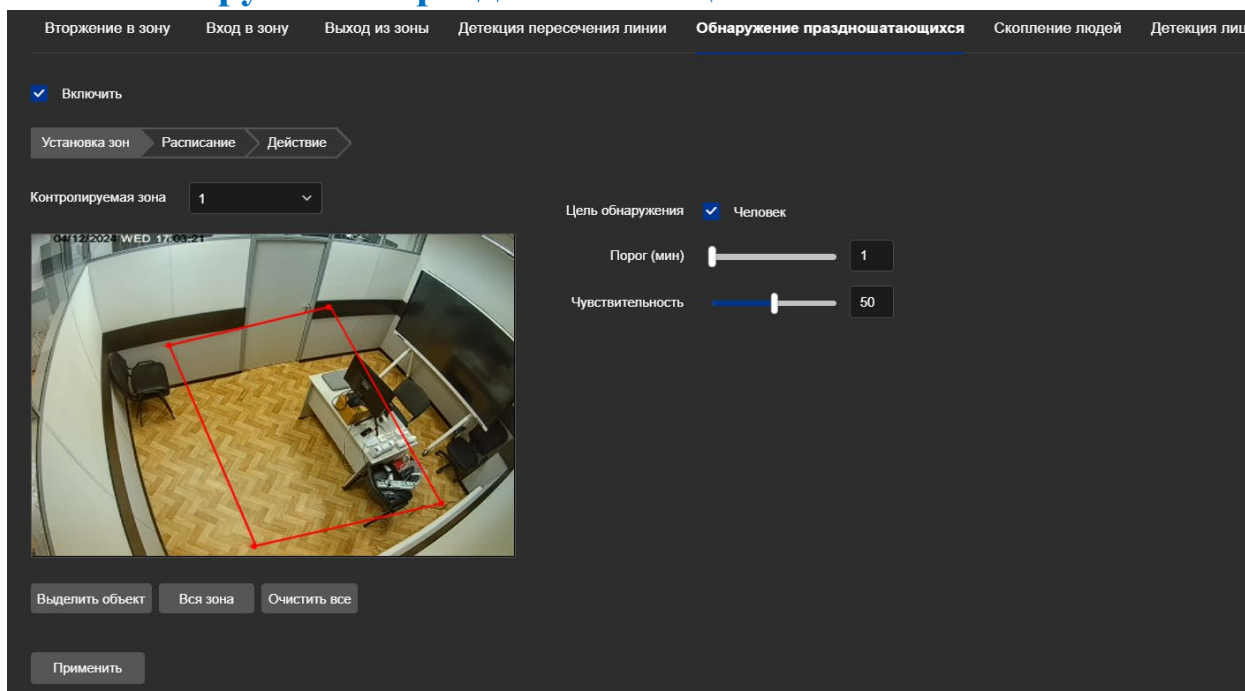
Тревога наступает, если кто-то зашёл в контролируемую зону и находится в ней больше указанного значения.

5. Укажите уровень чувствительности.
6. Установите расписание (вкладка **«Расписание»**)
7. Выберите какое действие (или действия) должно быть выполнено при возникновении события:

*Примечание: Для того, чтобы была возможность загрузки изображений, выполните настройки в разделе **«Параметры фото»** (см. [Расписание и параметры. Фото](#))*

*Примечание: Для того, чтобы велась запись события, выполните настройки в разделе **«Расписание и параметры. Видео»** (см. [Расписание и параметры. Видео](#))*

- **Отправка на email** – на email будет отправлена информация о тревоге (для настройки см. раздел [E-mail](#))
- **Загрузка на FTP** – загрузка изображения на ftp сервер (для настройки см. [FTP](#))
- **Загрузить на Google** – загрузка изображения на Google.диск (для настройки см. [Облачное хранение \(Google\)](#))
- **Активация тревожного выхода*** – контакты реле тревожного выхода замыкаются при наступлении события (для настройки см. [Тревожный выход](#))

- **Стробоскоп (белый свет)**** – мигание LED-подсветки (можно задать продолжительность от 1 до 20 секунд)

Примечание: опция неактивна, если выбрана подсветка «Белый свет» или «Смарт»

- **Звук тревоги***** – воспроизведение аудиофайла при наступлении события (для настройки см. [Звук тревоги](#))

- * модели в наименовании которых «IO»
- ** модели в наименовании которых «DL»
- *** модели в наименовании которых «IO» или «A»

12.6 Скопление людей



Рис. 12.8

1. Активируйте функцию **Включить**
2. Выберите цель обнаружения
3. Нажмите **«Выделить объект»**. Наведите курсор мыши на изображение и нарисуйте контролируемую зону (регион). Нарисовав зону, нажмите **«Завершить»**.
Можно создать до 4-х контролируемых зон (регионов).
4. Задайте процент заполнения зоны.
5. Укажите уровень чувствительности.
6. Установите расписание (вкладка **«Расписание»**)
7. Выберите какое действие (или действия) должно быть выполнено при возникновении события:

*Примечание: Для того, чтобы была возможность загрузки изображений, выполните настройки в разделе **«Параметры фото»** (см. [Расписание и параметры. Фото](#))*

*Примечание: Для того, чтобы велась запись события, выполните настройки в разделе **«Расписание и параметры. Видео»** (см. [Расписание и параметры. Видео](#))*

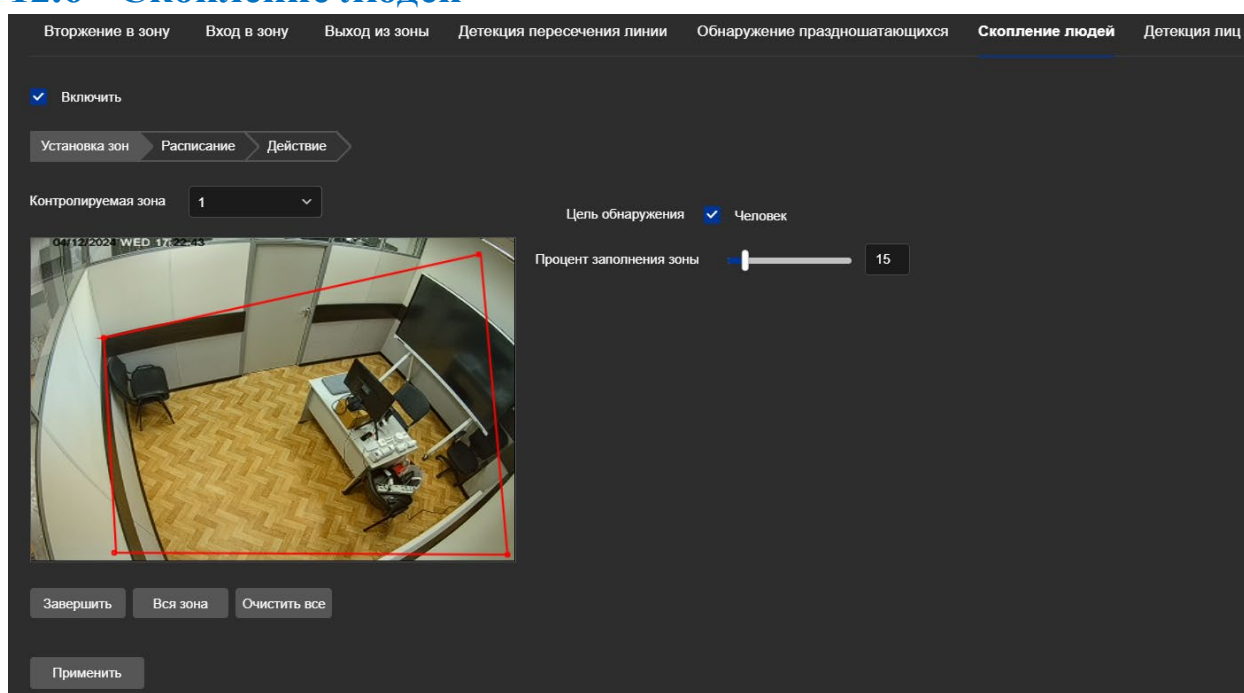
- **Отправка на email** – на email будет отправлена информация о тревоге (для настройки см. раздел [E-mail](#))
- **Загрузка на FTP** – загрузка изображения на ftp сервер (для настройки см. [FTP](#))
- **Загрузить на Google** – загрузка изображения на Google.диск (для настройки см. [Облачное хранение \(Google\)](#))
- **Активация тревожного выхода*** – контакты реле тревожного выхода замыкаются при наступлении события (для настройки см. [Тревожный выход](#))
- **Стробоскоп (белый свет)**** – мигание LED-подсветки (можно задать продолжительность от 1 до 20 секунд)
Примечание: опция неактивна, если выбрана подсветка «Белый свет» или «Смарт»
- **Звук тревоги***** – воспроизведение аудиофайла при наступлении события (для настройки см. [Звук тревоги](#))

- * модели в наименовании которых «Ю»
- ** модели в наименовании которых «DL»
- *** модели в наименовании которых «Ю» или «А»

12.7 Детекция лиц



Рис. 12.9

Камера при распознавании лица человека в кадре производит снимок экрана.

**функция реализована в чипсетах «Н» и «I»*

1. Активируйте функцию **Включить**
2. Выберите цель обнаружения
3. Нажмите **«Выделить объект»**. Наведите курсор мыши на изображение и нарисуйте контролируемую зону (регион). Нарисовав зону, нажмите **«Завершить»**.
4. Опытным путем настройте минимальный размер лица для детектирования лица человека в кадре.

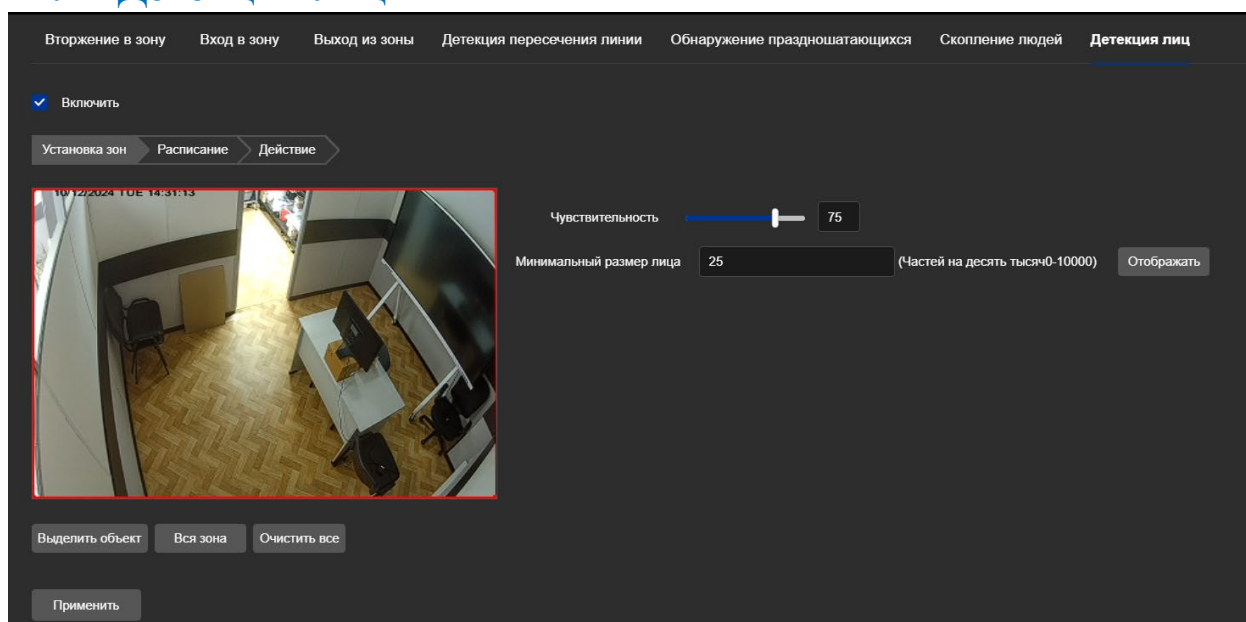
5. Укажите уровень чувствительности.
6. Установите расписание (вкладка «**Расписание**»)
7. Выберите какое действие (или действия) должно быть выполнено при возникновении события:

*Примечание: Для того, чтобы была возможность выгрузки изображений, выполните настройки в разделе «**Параметры фото**» (см. [Расписание и параметры. Фото](#))*

- **Отправка на email** – на email будет отправлена информация о тревоге (для настройки см. раздел [E-mail](#))
- **Загрузка на FTP** – загрузка изображения на ftp сервер (для настройки см. [FTP](#))
- **Загрузить на Google** – загрузка изображения на Google.диск (для настройки см. [Облачное хранение \(Google\)](#))

13 Настройка записи

13.1 Расписание и параметры. Видео



Рис. 13.1

Активируйте функцию записи Включить

Тип потока – выбор потока, который будет записываться на microSD карту (если нужно, чтобы на флешку записывался первичный поток, то выберите «1 поток», если вторичный поток, то выберите «2 поток»).

Тип видео – выбор типа записи (сначала выберите тип записи, затем Вы можете вносить изменения на графике).

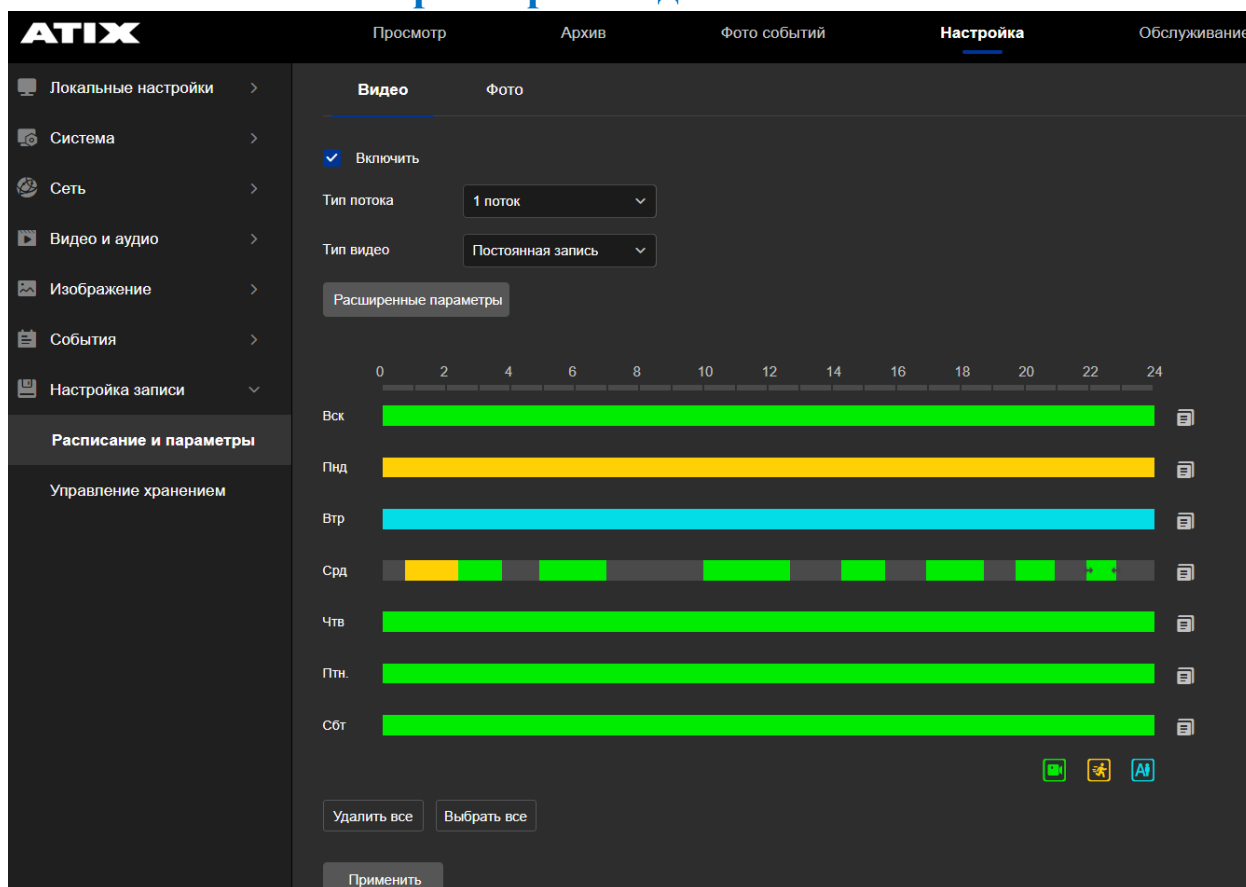
- **Постоянная запись (по расписанию)** – непрерывная запись в течение установленного интервала времени в расписании (отмечается на графике зеленым цветом).
- **Движение** – запись запускается при обнаружении движения в кадре (отмечается желтым цветом).
- **Смарт** – запись запускается по наступлению Smart события (отмечается синим цветом).

Во вкладке «Расширенные параметры» Вы можете указать время до начала записи события (пред.запись) и время в течение которого будет продолжаться запись после завершения события.



Рис. 13.2

На каждый день Вы можете назначить до восьми интервалов любой продолжительности. В течение дня можно комбинировать любые виды записей (к примеру, в рабочее время с 9.00 до 18.00 указываем постоянную запись, а вне рабочее выбираем запись по движению).

На определенное время можно назначить только один вид записи (к примеру, если мы задали запись по движению в интервал времени с 8.00 до 10.00, то никакие виды записей в этот интервал уже не назначить).

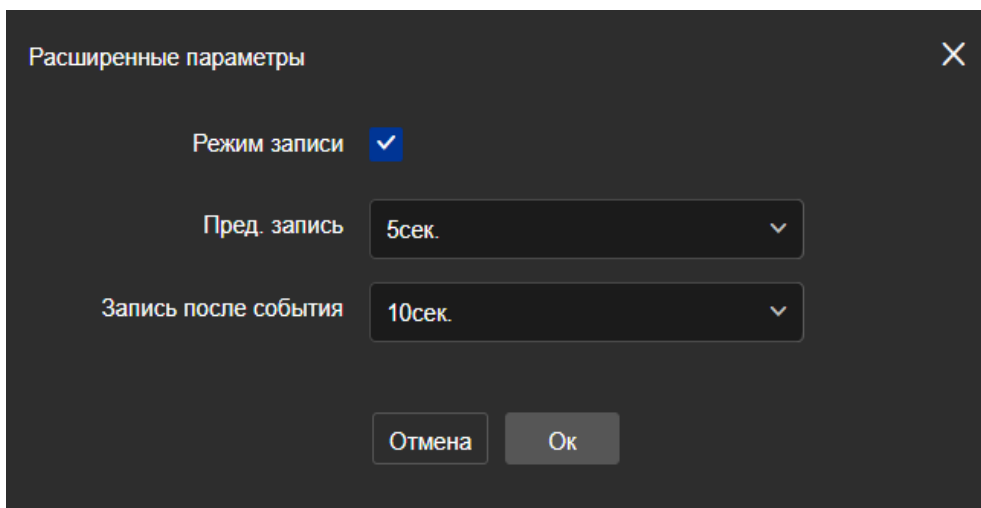

Рис. 13.3

Каждый вид записи имеет свой цвет.

«Удалить все» - удалить всё расписание.

«Выбрать все» - применить выбранный способ записи ко всем периодам.

Для завершения настроек нажмите «Применить».

13.2 Расписание и параметры. Фото



Рис. 13.4

1. Установите расписание

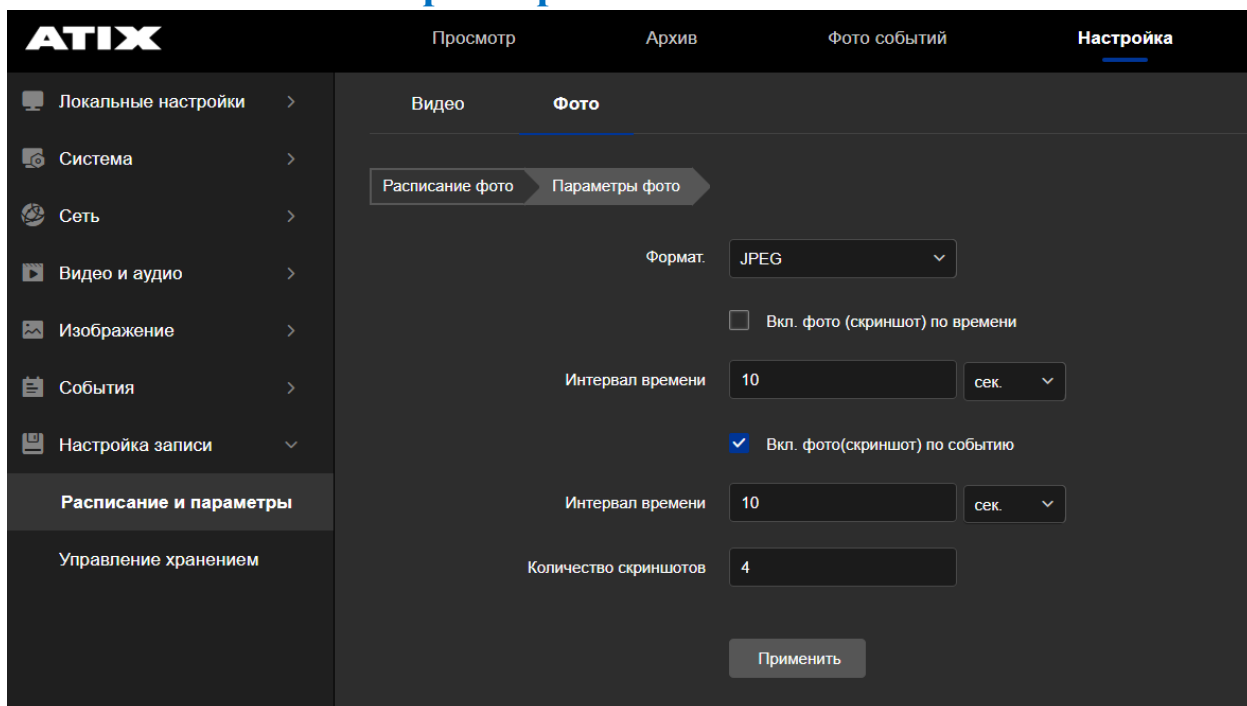

Рис. 13.5

2. Выполните настройки в разделе «Параметры фото»

Формат – разрешение фотографии (неизменяемый параметр. Формат .jpeg)

Вкл. фото (скриншот) по времени – камера делает снимок через указанный интервал времени (сек/мин/час/день).

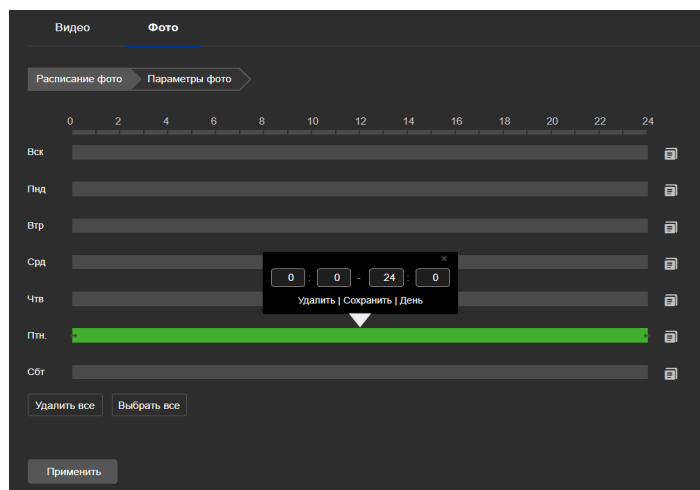

Рис. 13.6

Вкл. фото (скриншот) по событию – камера делает снимок при наступлении события + количество снимков после завершения события через назначенный интервал времени.

Интервал времени (1-65 секунд) – интервал через который камера производит снимки после события.

Количество скриншотов - количество сохраняемых фотографий на карту памяти камеры при наступлении события (доступные значения от 1 до 30).

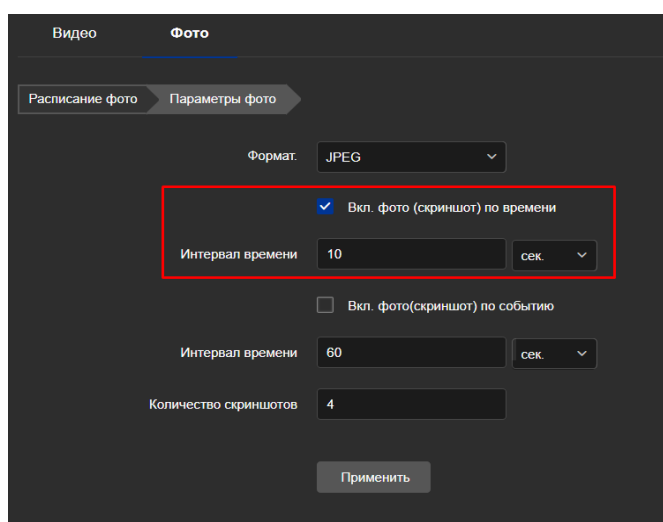

Рис. 13.7

Пример: Активируем функцию «Детекция движения человека». Ставим интервал времени 60 секунд и указываем 4 фотографии. Камера зафиксировала движение человека в кадре. Система делает фотографию. Далее человек выходит из зоны детекции. Через 60 секунд после первого фото, камера делает ещё один снимок, далее через 60 секунд ещё один и т.д. В итоге мы получаем 1+4 снимка.

Примечание: но на e-mail, google или ftp будет загружено только одно фото (самое первое).

Просматривать полученные фотографии можно в интерфейсе «**Фото событий**» (см. [Фото событий](#)).

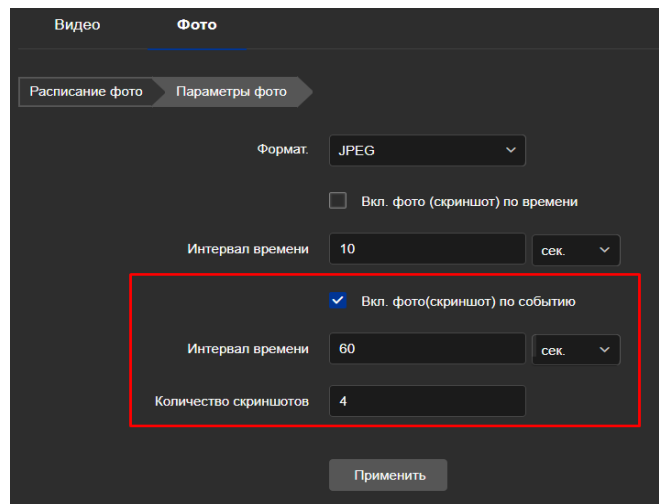
1	ch01_20241206_113940	2024-12-06 11:39:40	84.44КВ	🕒
2	ch01_20241206_113840	2024-12-06 11:38:40	84.56КВ	🕒
3	ch01_20241206_113740	2024-12-06 11:37:40	84.62КВ	🕒
4	ch01_20241206_113640	2024-12-06 11:36:40	84.73КВ	🕒
5	ch01_20241206_113540	2024-12-06 11:35:40	91.46КВ	🕒

Рис. 13.8

14 Управление хранением

14.1 Настройка записи

Карта памяти microSD

1. Вставьте карту памяти microSD в слот IP-камеры.

Примечание: доступ к слоту карты памяти зависит от модели. В некоторых моделях, где отсутствует лючок на корпусе камеры, требуется разобрать корпус камеры.

2. Перейдите «Настройка» - «Настройка записи» - «Управление хранением».
3. Если карта памяти исправна, то в таблице ниже должна появиться информация с указанием общего объема памяти.



Рис. 14.1

4. Поставьте флажок в начале строки и нажмите «Форматирование». Подтвердите действие, нажав «Ок». Ожидайте завершения процесса форматирования. По завершении форматирования статус изменится на «Используется» и будет указан свободный объем памяти.

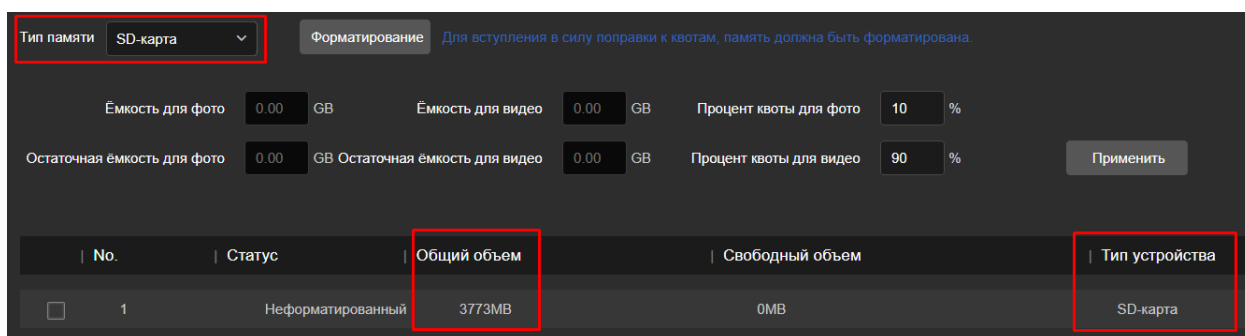

Рис. 14.2

Весь свободный объем карты памяти делится на две области. Одна для хранения видео, вторая для хранения фото. По умолчанию для видео выделено 90% от доступного объема, а оставшиеся 10% остаются для фото. Вы можете изменить процентное соотношение для хранения, задав значение в поле «Процент квоты для ...». Для вступления изменений в силу нажмите «Применить», а затем «Форматирование».

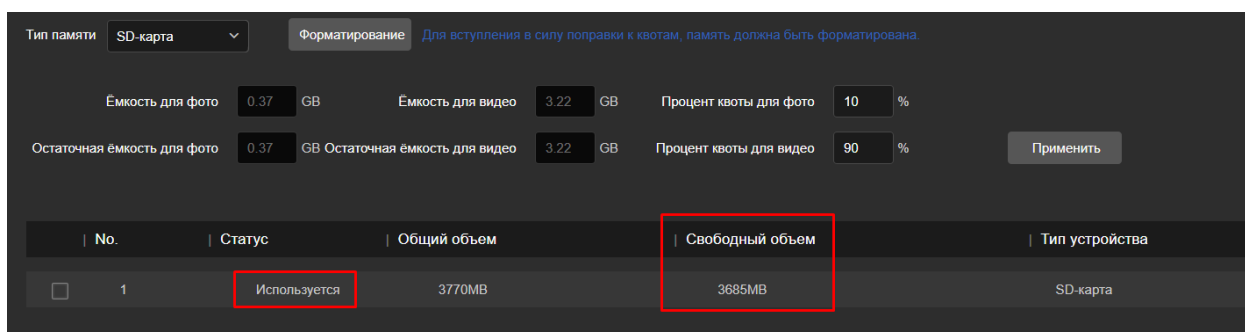

Рис. 14.3

Внутренняя память (EMMC)

*на чипсетах H, I,

На внутреннюю память можно настроить запись видео и фото событий (постоянная запись на нее недоступна, только запись событий).

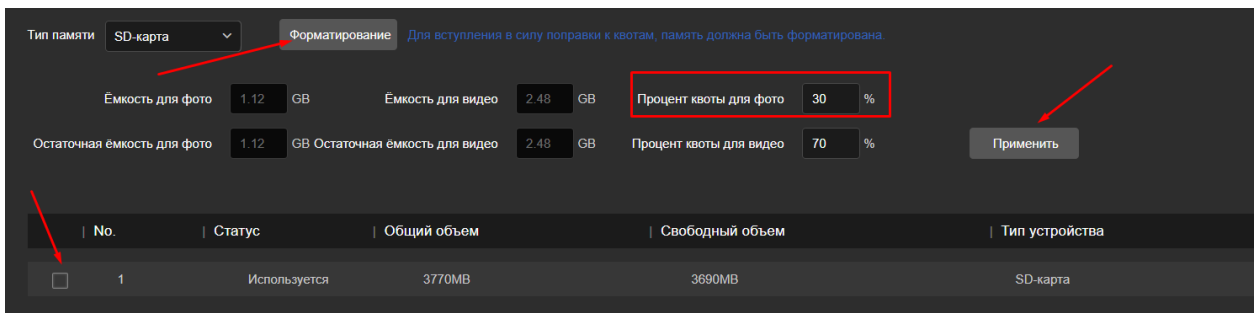
Примечание: Если выбрать встроенную память, то в разделах «Архив» и «Фото событий» при нажатии на «Поиск» осуществляется поиск по внутренней памяти.

1. В разделе «Настройка» – «Настройка записи» – «Управление хранением» выберите «Тип памяти» - «EMMC».
2. Укажите значение в «Процент квоты для фото».
3. Нажмите «Применить».
4. Поставьте галочку в строке с информацией о памяти и нажмите «Форматировать».
5. Дождитесь завершения процесса форматирования.



Рис. 14.4

14.2 Облачное хранение (Google)

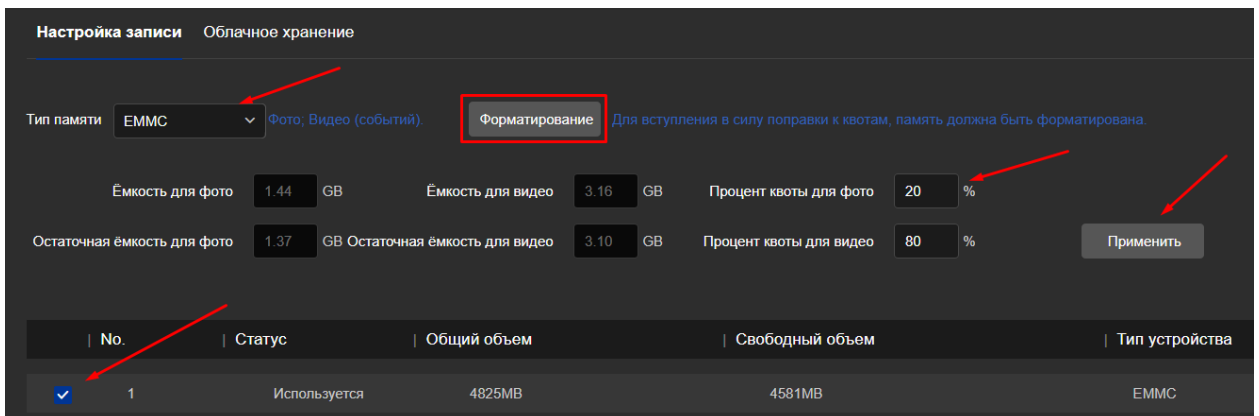

Рис. 14.5

1. Выберите «Облачный сервис» - «Google».

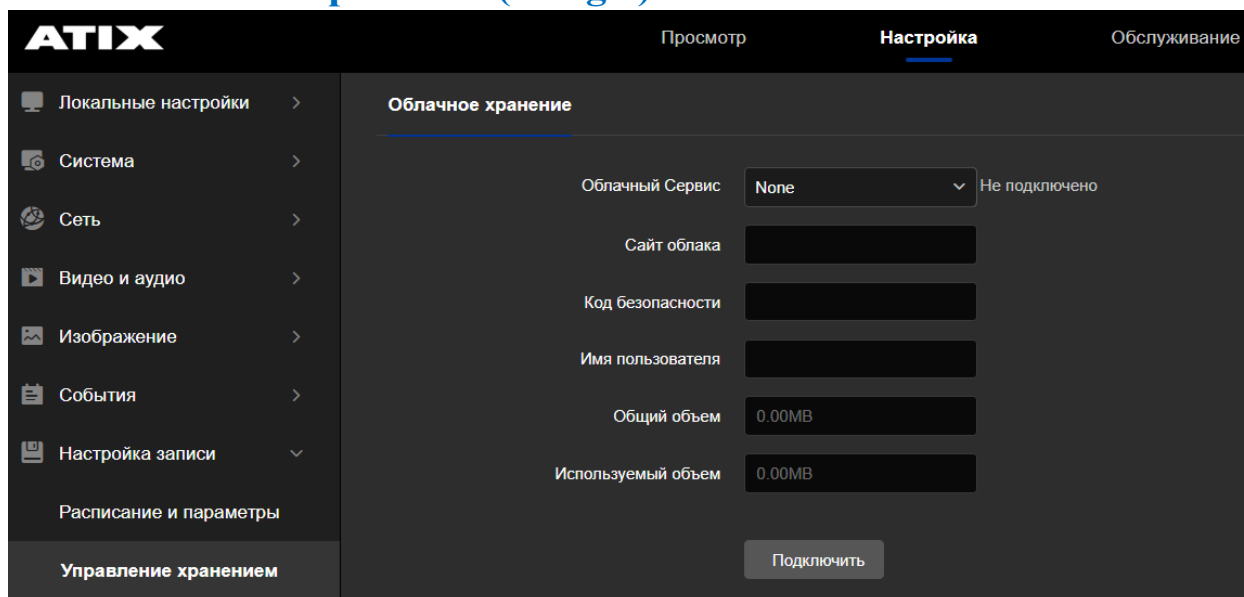

Рис. 14.6

2. Автоматом проставятся строки **сайт облака** и **код безопасности**. Далее копируем содержимое ячейки «Сайт облака» (<https://www.google.com/device>), переходим в браузер и вставляем в адресную строку, скопированную ссылку. Перейдя по ссылке в открывшемся окне вставляем «Код безопасности».

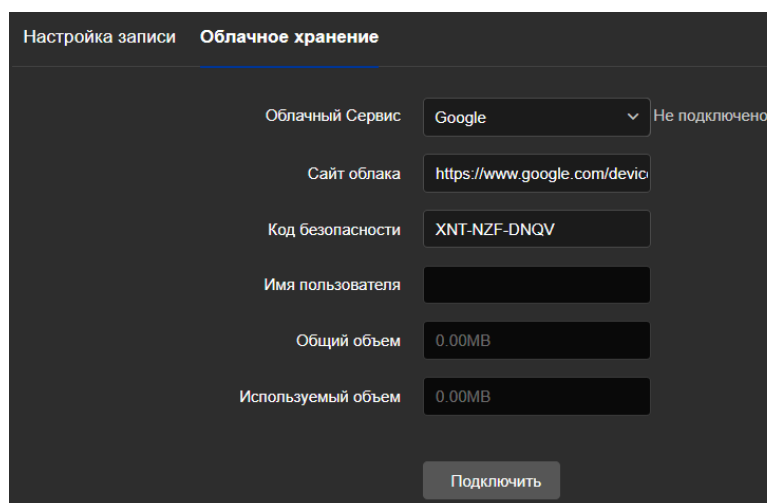

Рис. 14.7

3. Выберите аккаунт

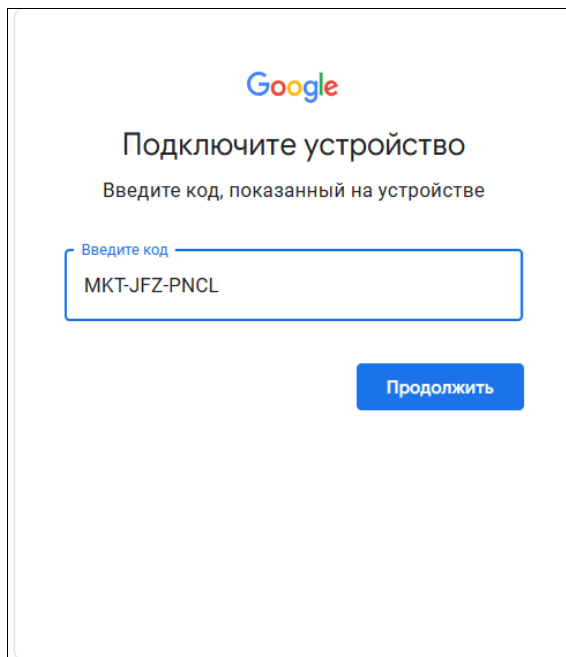

Рис. 14.8

4. Нажимаем «Продолжить»

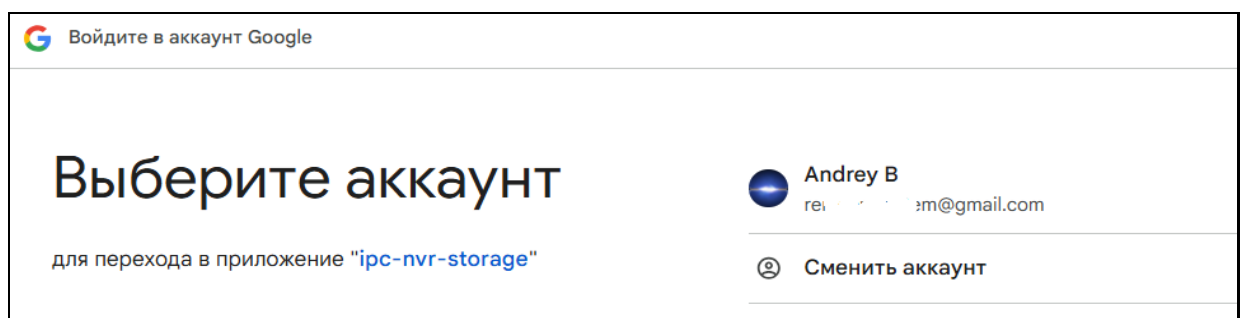

Рис. 14.9

5. Разрешаем доступ к приложению

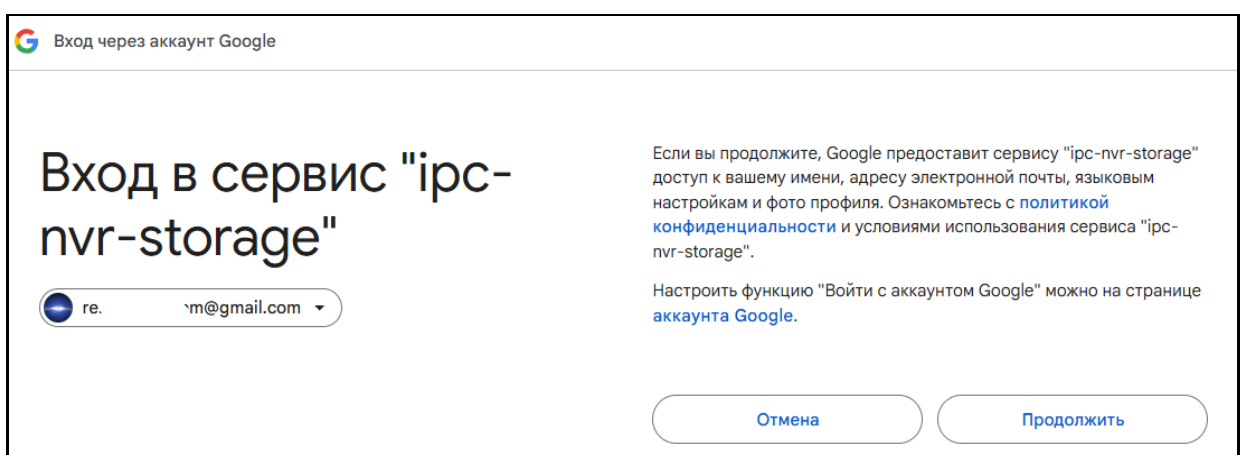

Рис. 14.10

6. Разрешаем доступ к приложению ipc-nvr-storage

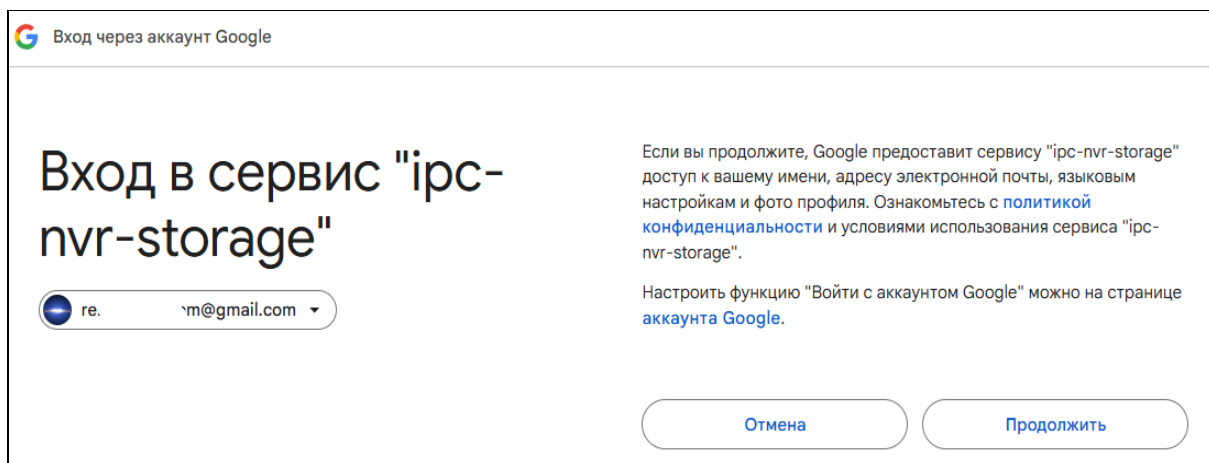

Рис. 14.11

7. Если всё сделано верно, появится окно «Устройство подключено».

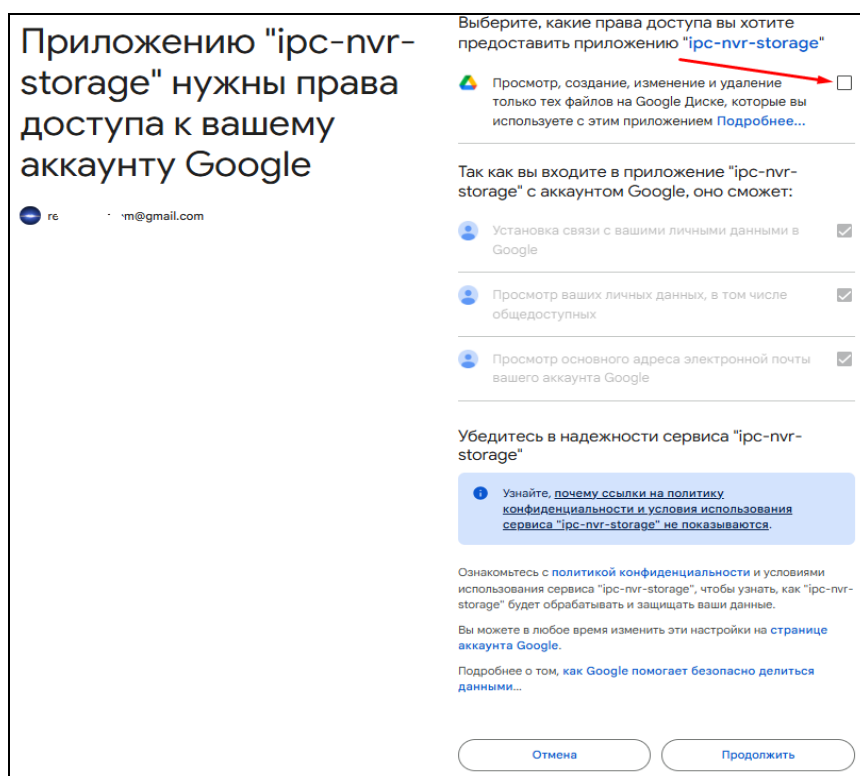

Рис. 14.12

8. Переходим на web-интерфейс устройства и нажимаем «Подключить». Обновляем страницу (нажимаем F5). Должны заполниться поля «Имя пользователя», «Общий объем» и «Используемый объем».

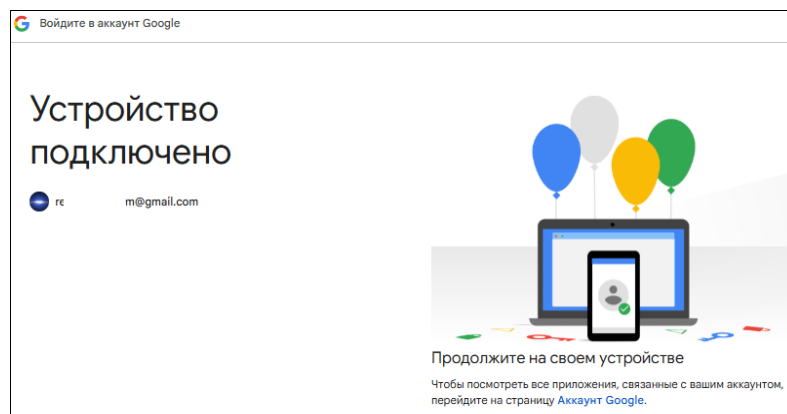

Рис. 14.13

Посмотреть фото событий можно в своем аккаунте на Google Диск. Фото событий группируются по папкам. Каждый час создается новая папка.

Примечание: при использовании данного сервиса загрузка фото событий может происходить с задержкой до 30 секунд. При тестировании нередко наблюдались сбои – текстовое сообщение приходило, а фото не было.

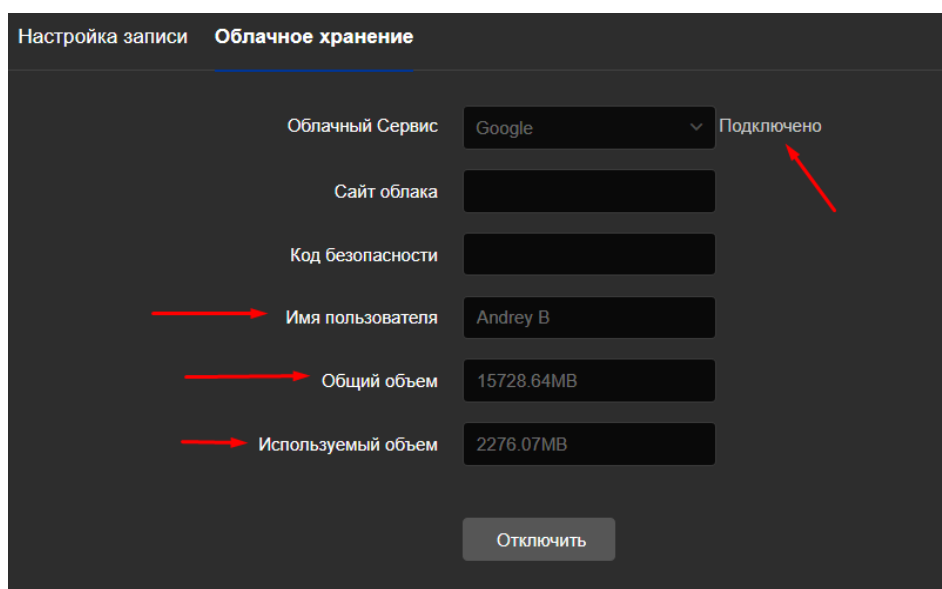

Рис. 14.14

15 Обслуживание

15.1 Информация

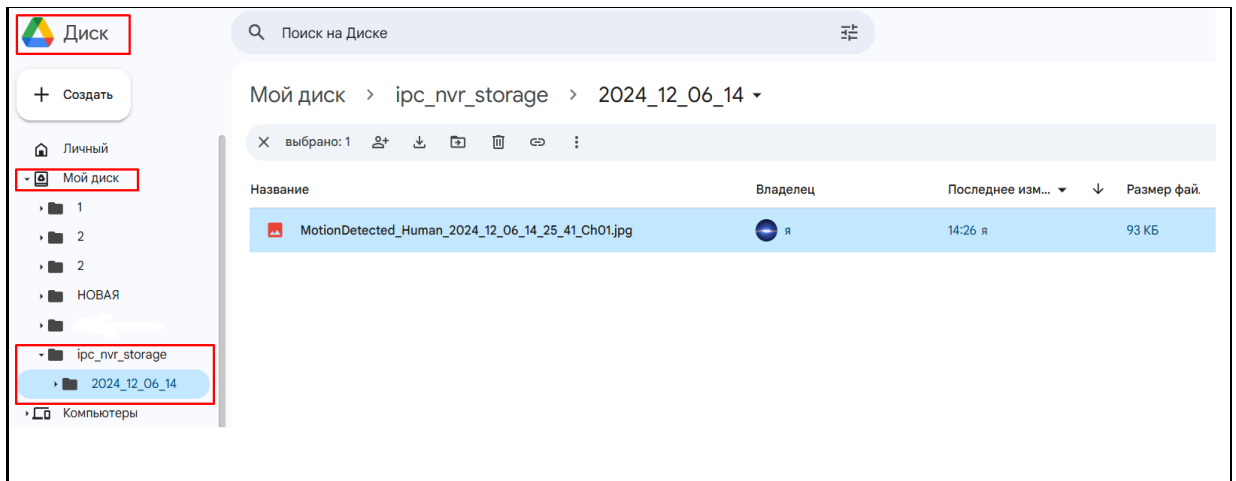

Рис. 15.1

В данном интерфейсе Вы можете узнать установленную версию программного обеспечения.

Примечание: версию ПО также можно посмотреть в программе SearchTool

15.2 Обновление ПО

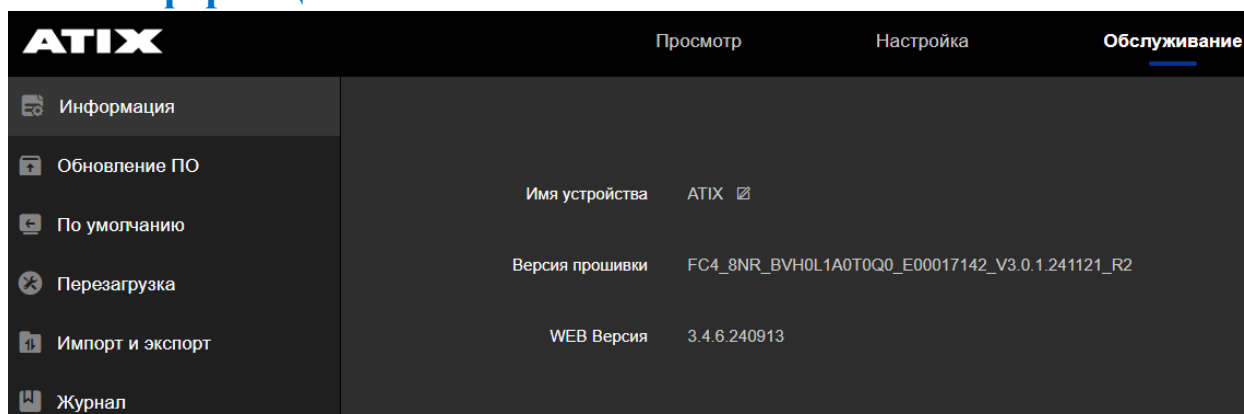

Рис. 15.2

Интерфейс смены программного обеспечения камеры.

Скачать прошивку для камеры можно на нашем сайте <https://atix.pro/>.

1. На главной странице выберите «Скачать» - «Документация и ПО»:

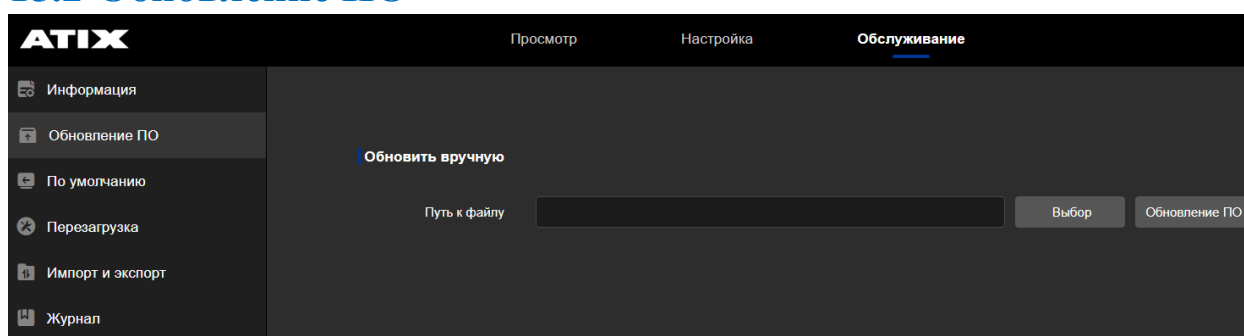

Рис. 15.3

2. Далее «ССТV» - «АТІХ модели АТ» - «Прошивки» - «ІР камеры».
3. Выберите сервер (RU или EU) (отличие серверов см. [P2P](#)).
4. Далее найдите папку с нужным чипсетом и скачайте прошивку.

Примечание: код чипсета указан в названии модели камеры (на стикере на корпусе камеры или на стикере от упаковочной коробки).

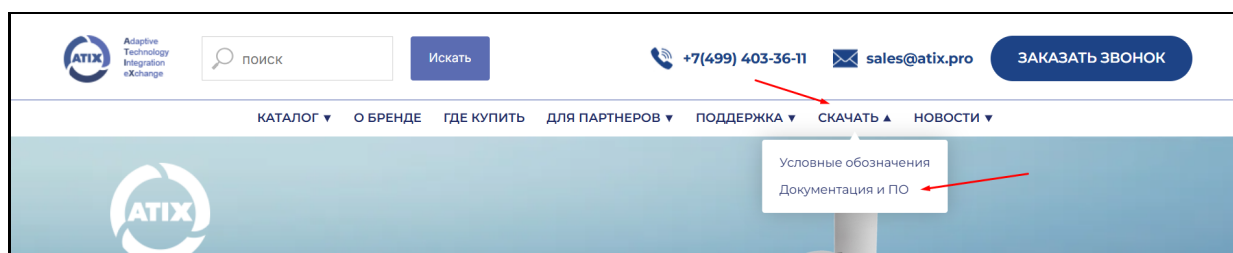

Рис. 15.4

Для обновления:

- 1. Нажмите «**Выбор**» и выберите файл обновления (с расширением .FLS).
- 2. Далее нажмите «**Обновление ПО**», чтобы запустить обновление программного обеспечения.

Примечание: не выключайте питание устройства во время обновления.

15.3 По умолчанию



Рис. 15.5

Интерфейс сброса установленных параметров камеры до заводских значений.
Установка параметров по умолчанию – сброс всех настроек, кроме IP-адреса камеры.
Сброс до заводских настроек, включая IP – полный сброс камеры.

15.4 Перезагрузка

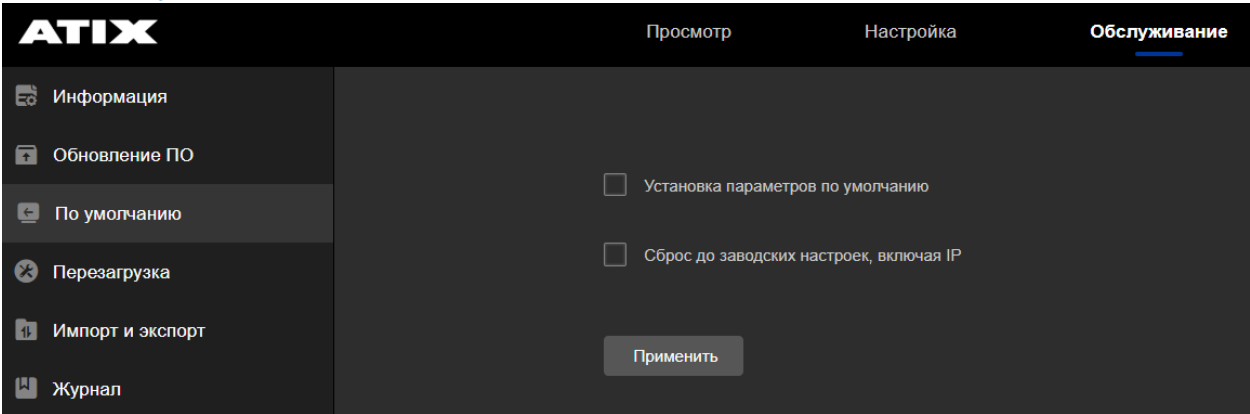

Рис. 15.6

В интерфейсе Вы можете принудительно выполнить перезагрузку устройства, либо настроить плановую перезагрузку (Ежедневно/ Еженедельно/ Ежемесячно).

15.5 Импорт и экспорт

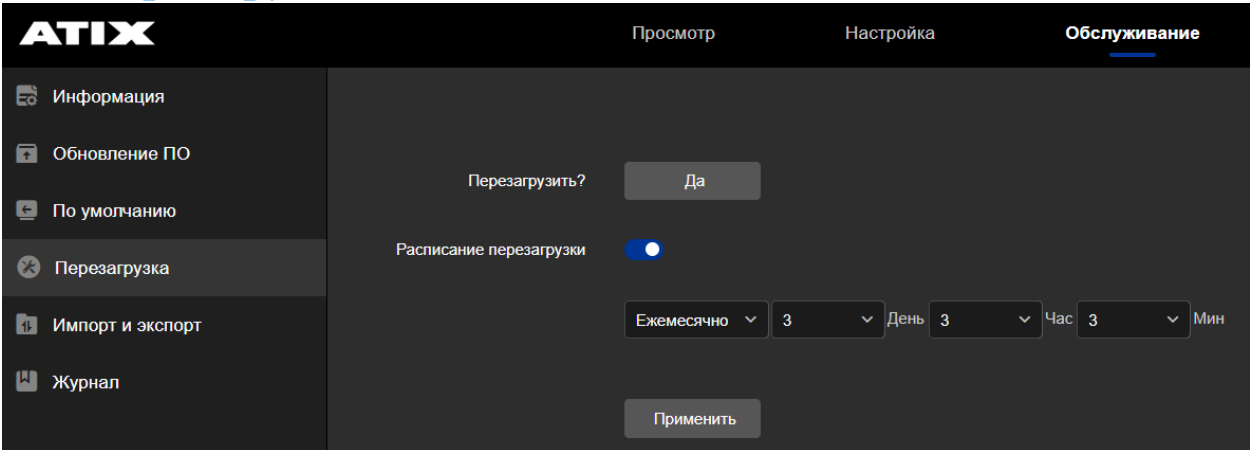

Рис. 15.7

Интерфейс для выгрузки/загрузки конфигурационного файла с настроенными параметрами.
Импорт – загрузка конфигурационного файла на камеру.
Экспорт – выгрузка конфигурационного файла на локальный ПК.

15.6 Журнал

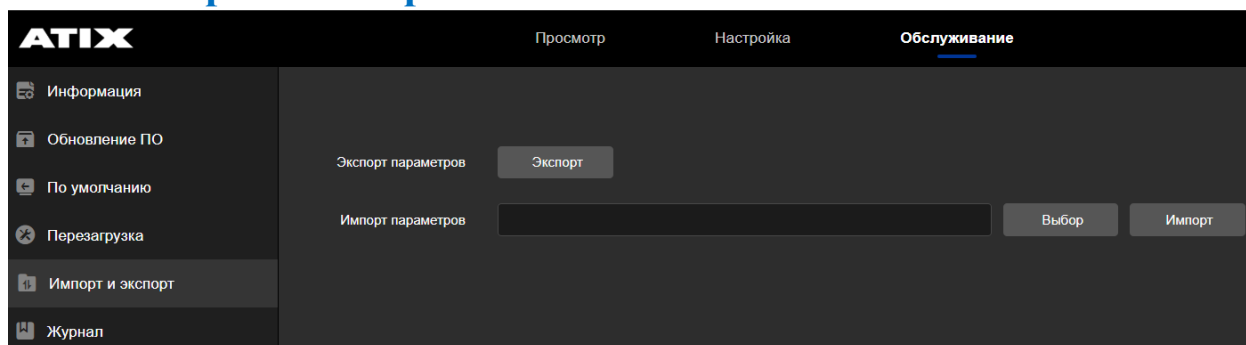
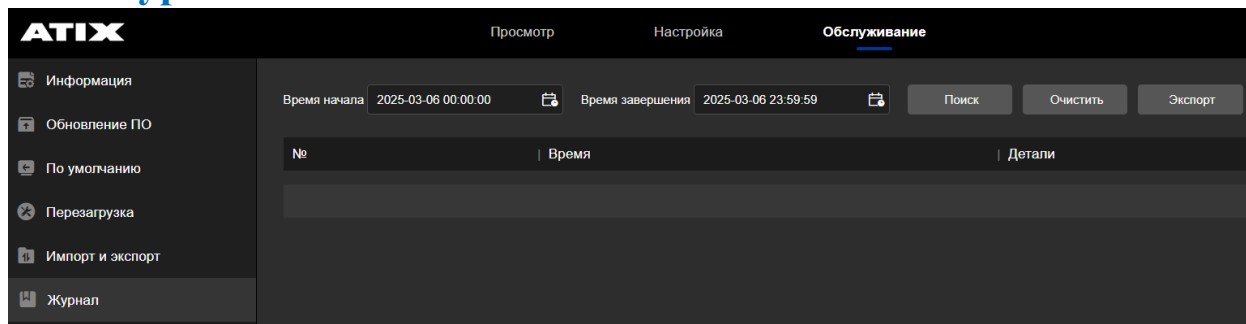

Рис. 15.8

Интерфейс для просмотра/выгрузки системного журнала.
Выберите период и нажмите «**Поиск**» для формирования отчета. Нажмите «**Экспорт**» для выгрузки файла на локальный ПК.