

**БЛОК РАДИОКАНАЛЬНЫЙ ОБЪЕКТОВЫЙ
«СИГНАЛ-GSM-P»**

Руководство по эксплуатации полное

АЦДР.425513.020 РЭп

Оглавление

1	Описание и работа	8
1.1	Назначение изделия	8
1.2	Технические характеристики	9
1.3	Состав изделия.....	12
1.4	Устройство и работа	12
1.4.1	Перечень поддерживаемых РУ	12
1.4.2	Радио-ретрансляция	13
1.4.3	Шлейф сигнализации (Контролируемая цепь).....	14
1.4.4	Типы зон (входов).....	15
1.4.5	Управление исполнительными устройствами и выходами	16
1.4.5.1	Управление при помощи SMS и WEB.....	16
1.4.5.2	Управление при помощи Брелоков и телефонного вызова	16
1.4.6	Встроенные контролируемые выходы	16
1.4.7	Разделы системы	17
1.4.8	Трансляция событий	17
1.4.8.1	Пользовательские SMS	17
1.4.8.2	SMS в формате «Эгида-3»	18
1.4.8.3	Ethernet, протокол DC-09.....	18
1.4.8.4	GPRS, протокол DC-09	18
1.4.8.5	Телефонный вызов	18
1.4.9	Реестр пользователей системы	18
1.4.10	Управление системой.....	18
1.4.10.1	Управление при помощи радиобрелоков	19
1.4.10.2	Управление при помощи ключей Touch Memory.....	22
1.4.10.3	Управление посредством SMS-сообщений	24
1.4.10.4	Управление посредством телефонного вызова	26
1.4.10.5	Управление посредством АРМ «Орион Про» и АРМ ПЦО «Эгида-3».....	26
1.4.10.6	Управление посредством WEB-интерфейса.....	26
1.4.10.7	Управление при помощи программы конфигурирования	26
1.4.11	Журнал событий.....	27
1.5	Средства измерения, инструменты и принадлежности.....	27
1.6	Маркировка и пломбирование	27
1.7	Упаковка	27
2	Использование по назначению	27
2.1	Эксплуатационные ограничения.....	27
2.2	Подготовка изделия к использованию	27
2.2.1	Меры безопасности при подготовке изделия.....	27
2.2.2	Конструкция прибора	28
2.2.2.1	Внешний вид	28
2.2.2.2	Вскрытие корпуса	29
2.2.2.3	Расположение элементов на основной плате Сигнал-GSM-Р	29
2.2.2.4	Монтажные размеры	30
2.2.3	Монтаж прибора.....	31
2.2.3.1	Анализ радиочастотного спектра	31
2.2.3.2	Установка Сигнал-GSM-Р и РУ в смежных строениях	31

2.2.3.3	Монтаж	31
2.2.4	Подключение прибора	31
2.2.4.1	Подключение основного источника питания 230 В.....	32
2.2.4.2	Подключение резервного источника питания 12В	32
2.2.4.3	Схема внешних подключений	33
2.2.4.4	Модуль подключения нагрузки (МПН).....	33
2.3	Настройка.....	34
2.3.1	Подготовка и подключение	35
2.3.1.1	Запуск Конфигуратора.....	35
2.3.1.2	Восстановление пароля.....	36
2.3.1.3	При утрате пароля.....	36
2.3.2	Интерфейс Конфигуратора.....	37
2.3.3	Настройка работы Сигнал-GSM-P.....	38
2.3.3.1	Группа настроек «Объект»	39
2.3.3.2	Группа настроек «Дата и время»	40
2.3.3.3	Группа настроек «Прибор».....	41
2.3.3.4	Группа настроек «Световая индикация»	42
2.3.3.5	Группа настроек «Звуковая индикация»	44
2.3.3.6	Группа настроек «Настройки сети».....	45
2.3.3.7	Группа настроек «Радио».....	46
2.3.3.8	Группа настроек «GSM»	49
2.3.4	Контроль состояния Сигнал-GSM-P	51
2.3.5	Настройка разделов.....	51
2.3.5.1	Подключение радиоустройств	53
2.3.5.2	Повторное подключение радиоустройств	54
2.3.5.3	Неисправности подключения радиоустройств.....	54
2.3.5.4	Удаление радиоустройств.....	54
2.3.5.5	Распределение устройств по разделам	54
2.3.5.6	Настройка свойств разделов	55
2.3.6	Общие настройки и параметры радиоустройств.....	57
2.3.7	Настройка радиобрекетов.....	59
2.3.8	Настройка извещателей и датчиков	61
2.3.8.1	Настройка и параметры С2000Р-ДИП.....	61
2.3.8.2	Настройка и параметры С2000Р-ИП	62
2.3.8.3	Настройка и параметры С2000Р-ИПР	63
2.3.8.4	Настройка и параметры С2000Р-СМК.....	63
2.3.8.5	Настройка и параметры С2000Р-ИК, С2000Р-ИК исп.02, С2000Р-ШИК.....	64
2.3.8.6	Настройка и параметры С2000Р-ПИРОН, С2000Р-ПИРОН-Ш	65
2.3.8.7	Настройка и параметры С2000Р-СТ исп.01	66
2.3.8.8	Настройка и параметры С2000Р-Сдвиг, -Сдвиг исп.01, -Сдвиг исп.02	68
2.3.8.9	Настройка С2000Р-ВТИ, С2000Р-ВТИ исп.01	70
2.3.8.10	Настройка С2000Р-ДЗ, С2000Р-ДЗ исп.01	71
2.3.9	Настройка исполнительных устройств и встроенных выходов Блока.....	71
2.3.9.1	Окно настроек	71
2.3.9.2	Режим работы «Событийный».....	73
2.3.9.3	Режим работы «Управляемый»	75

2.3.9.4	Режимы работы «Температурный», «Влажность» и «СО».....	77
2.3.9.5	Персональные настройки исполнительных устройств	78
2.3.9.5.1	Настройка С2000Р-РМ	78
2.3.10	Настройка контролируемой цепи (КЦ) Сигнал-GSM-Р	79
2.3.11	Настройка пользователей	80
2.3.11.1	Добавление пользователей.....	80
2.3.11.2	Настройка пользователей.....	80
2.3.11.3	Удаление пользователей	82
2.3.12	Настройка ключей.....	82
2.3.12.1	Добавление ключей.....	83
2.3.12.2	Настройка параметров ключей	83
2.3.12.3	Удаление ключей.....	84
2.3.13	Настройка трансляции событий	84
2.3.13.1	Трансляция без настройки направления.....	85
2.3.13.2	Приоритет трансляции	86
2.3.13.3	Список направлений	86
2.3.13.4	Настройка каналов оповещения	86
2.3.13.5	Тестирование каналов и переход на резервный канал.....	88
2.3.13.6	Настройка перечня транслируемых событий.....	89
2.3.13.7	Примеры работы направлений в зависимости от настроек	90
2.3.14	Импорт и экспорт конфигурации Сигнал-GSM-Р.....	90
2.3.14.1	Экспорт конфигурации в файл	90
2.3.14.2	Импорт конфигурации из файла.....	91
2.3.14.3	Просмотр файла конфигурации	92
2.3.15	Обновление программного обеспечения.....	92
2.3.15.1	Обновление ПО Сигнал-GSM-Р	93
2.3.15.2	Обновление ПО РУ	94
2.3.15.3	Переход на резервную копию ПО Сигнал-GSM-Р.....	95
2.3.15.4	Ручной запуск загрузчика Сигнал-GSM-Р	95
2.3.16	Настройка в АРМ «Орион Про»	96
2.3.16.1	Настройка GSM-модема.....	96
2.3.16.2	Настройка Удалённого объекта (Абонента).....	96
2.3.16.3	Настройка Разделов.....	96
2.3.16.4	Настройка Зон охраны	96
2.3.16.5	Настройка Сотрудников.....	96
2.3.16.6	Настройка удалённого управления.....	96
2.4	WEB-интерфейс.....	97
2.4.1	Настройка Сигнал-GSM-Р посредством WEB-интерфейса	97
2.4.2	Встроенный WEB-интерфейс	97
2.4.2.1	Первичная настройка через WEB-интерфейс	97
2.4.2.2	Запуск WEB-интерфейса настроенного блока	98
2.4.2.3	Управление Разделами Сигнал-GSM-Р (взятие/снятие).....	98
2.4.3	Личный кабинет	98
2.4.3.1	Регистрация и авторизация	98
2.4.3.2	Интерфейс Личного кабинета.....	99
2.4.3.3	Регистрация приборов в Личном кабинете	99

2.4.3.4	Настройка и удаление зарегистрированных приборов	101
2.4.3.5	Объекты	102
2.4.3.5.1	Добавление Объектов	102
2.4.3.5.2	Настройка, просмотр и удаление Объектов	104
2.4.4	Мобильное приложение «Signal GSM»	104
2.4.4.1	Авторизация	104
2.4.4.2	Подключение к Сигнал-GSM-P	105
2.4.4.3	Интерфейс приложения	106
2.4.4.4	Управление системой.....	108
2.5	Использование изделия	108
2.5.1	Световая индикация	108
2.5.2	Звуковая индикация	109
2.5.3	Восстановление связи РУ с Сигнал-GSM-P	110
2.5.4	Проверка работоспособности	110
2.5.5	Действия в экстремальных ситуациях.....	110
2.5.6	Возможные неисправности и способы их устранения	110
2.5.6.1	Неполадки взаимодействия с радиоустройствами.....	110
2.5.6.2	Неполадки работы Блока	112
3	Техническое обслуживание изделия	112
3.1	Общие указания	112
3.2	Меры безопасности	112
3.3	Порядок технического обслуживания изделия	112
3.4	Проверка работоспособности изделия.....	113
3.4.1	Процедура проверки	113
3.4.2	Обновление программного обеспечения.....	113
3.5	Техническое освидетельствование	113
3.6	Консервация (расконсервация, переконсервация)	113
4	Текущий ремонт	113
5	Хранение.....	114
6	Транспортирование	114
7	Утилизация	114
8	Гарантии изготовителя.....	114
9	Сведения о сертификации.....	114
10	Сведения о ранее выпущенных версиях.....	115
	Приложение 1. Примеры работы направлений трансляции событий.	116
	Приложение 2. Общие рекомендации по настройке направления.	121
	Приложение 3. Шаблоны тактик управления выходом.	122

Настоящее руководство по эксплуатации (далее – РЭп) предназначено для изучения принципов работы и эксплуатации блока радиоканального объектового «Сигнал-GSM-P» (далее – Сигнал-GSM-P, прибор, изделие, Блок или Радиоконтроллер).

К обслуживанию допускается персонал, изучивший настоящее руководство. Все работы по монтажу, пуску, регулированию и тестированию должны проводиться с соблюдением требований действующей на месте эксплуатации нормативной документации.

Список принятых сокращений:

РУ – радиоустройство.

ИУ – исполнительное устройство.

РЧ – радиочастотный канал.

ПКП – приёмно-контрольный прибор.

КЗ – короткое замыкание.

ПО – программное обеспечение.

ИСО – интегрированная система охраны.

ШС – шлейф сигнализации приёмно-контрольного прибора – электрическая цепь с включёнными в неё безадресными извещателями. Срабатывание одного извещателя приводит к нарушению всего шлейфа, поэтому нарушение для таких извещателей локализуется с точностью до шлейфа.

КЦ – контролируемая цепь, электрическая цепь, состояние которой можно численно оценить.

Зона – минимальная независимо контролируемая единица объекта. В зависимости от контекста под «зоной» может подразумеваться шлейф сигнализации, адресный извещатель, технологический датчик и др.

Раздел – совокупность зон системы, управляемых пользователем как одно целое. Как правило, зоны объединяются в разделы по территориальному принципу (например, один раздел – одно помещение).

Период опроса – интервал передачи датчиками дежурных сообщений.

Взятие на охрану/снятие с охраны – соответственно включение/выключение режима мониторинга и сигнализации нарушений в контролируемых разделах.

Время интегрирования ШС – время, в течение которого изменение сопротивления ШС не рассматривается как его нарушение и переход ШС в тревожное состояние не производится.

Радиоконтроллер – прибор, принимающий данные от РУ по радиоканалу.

1 Описание и работа

1.1 Назначение изделия

Блок радиоканальный объектовый «Сигнал-GSM-P» АЦДР.425513.020 (в дальнейшем – Сигнал-GSM-P, изделие или Блок) предназначен для организации автономных или централизованных систем охраны зданий и сооружений (офисов, магазинов, банков, складских помещений, жилых домов, учреждений, предприятий).

1.1.1 Блок обеспечивает защищённую двустороннюю связь с радиоканальными адресными охранными, пожарными, технологическими и измерительными устройствами и осуществляет постоянный контроль их присутствия в радиосети (выполняет функции Радиоконтроллера).

1.1.2 Блок поддерживает подключение до 100 радиоканальных адресных устройств, включая устройства с функцией радио-ретранслятора.

1.1.3 Блок поддерживает управление системой (взятие на охрану, снятие с охраны, запрос состояния) при помощи различных средств:

- WEB-интерфейса и/или Мобильного приложения (при подключении Блока по Ethernet);
- Личного кабинета на сайте online.bolid.ru (при подключении Блока по Ethernet);
- Ключей Touch Memory;
- Радиобрелоков управления С2000Р-БУ;
- SMS сообщений в формате «Эгида-3»;
- SMS сообщений от авторизованных пользователей.

1.1.4 Блок обеспечивает трансляцию извещений о событиях системы по различным каналам связи, с функцией контроля состояния каналов:

- Сеть Ethernet (протокол DC-09);
- Сеть GSM GPRS (протокол DC-09);
- SMS сообщения в формате «Эгида-3»;
- SMS сообщения для чтения человеком;
- Телефонный вызов по сети GSM (без речевого оповещения).

1.1.5 Блок обеспечивает резервирование GSM-каналов связи посредством установки двух SIM-карт.

1.1.6 Блок поддерживает до 10 направлений трансляции извещений, для каждого из которых индивидуально задаётся перечень транслируемых событий, основной канал связи и могут задаваться до двух резервных каналов связи.

1.1.7 Блок поддерживает настройку системы различными средствами:

- При помощи USB-подключения к ПК и программы «Конфигуратор Сигнал-GSM-P»;
- При помощи Ethernet-подключения к ПК и встроенного Web-интерфейса Блока;
- По сети Internet, через Личный кабинет на сайте online.bolid.ru (при подключении по Ethernet);
- Частичная настройка посредством SMS сообщений от авторизованного пользователя с правами администратора.

1.1.8 Блок имеет два встроенных контролируемых выхода с напряжением от 10 до 15 В (в зависимости от состояния источников питания), с максимальным током 0.4А каждый.

1.1.9 Блок имеет вход для подключения Шлейфа сигнализации (Контролируемой цепи) безадресных извещателей.

1.1.10 Блок поддерживает резервирование конфигурации системы в файл на компьютере и обеспечивает защиту от несанкционированного доступа к настройкам системы.

1.1.11 В Блоке осуществляется контроль вскрытия корпуса, контроль состояния источников питания, контроль наличия радиосвязи с подключенными РУ, контроль исправности каналов передачи извещений.

1.1.12 Блок предназначен для работы в жилых, коммерческих и производственных зонах.

1.1.13 Блок рассчитан на круглосуточный режим работы.

1.1.14 Блок является восстанавливаемым, периодически обслуживаемым изделием.

1.2 Технические характеристики

Таблица 1.2.1 Технические характеристики

Общие характеристики	
1.2.1 Количество подключаемых РУ: - максимальное количество РУ - из них ретрансляторов и РУ с функцией ретрансляции	100 32
1.2.2 Количество регистрируемых пользователей системы	64
1.2.3 Считыватель карт и ключей: - ёмкость памяти кодов карт и ключей - длина провода от считывателя до Блока, при сечении провода не менее 0.5 мм ² , не более, м	64 100
1.2.4 Ёмкость журнала событий системы	16384
1.2.5 Каналы передачи извещений о событиях системы	Ethernet (DC-09), GPRS (DC-09), SMS «Эгида-3», SMS пользователю, Телефонный вызов
1.2.6 Трансляция извещений: - количество настраиваемых направлений трансляции извещений - количество каналов передачи извещений по каждому направлению трансляции (основных и резервных) - суммарно каналов передачи извещений по протоколу DC-09 (GPRS, Ethernet)	10 3 4
Электропитание	
1.2.7 Количество источников питания	2
1.2.8 Диапазон напряжений основного источника питания переменного тока 230В, с частотой 50/60 Гц, В	от 150 до 253
1.2.9 Номинал предохранителя основного источника питания (вставка плавкая), А	0,5

1.2.10 Резервный источник питания – батарея серии «Болид» АБ 1207 (С, М) или аналогичный (не входит в комплект поставки): - напряжение, В - ёмкость, Ач - максимальное время заряда (при выключенных встроенных контролируемых выходах), не более, ч - максимальный ток заряда, А	12 7 12 1,0
1.2.11 Максимальное потребление из сети переменного тока: - мощность, ВА / Вт - ток, А	35 / 20 0,2
1.2.12 Максимальное потребление тока от резервной батареи (без учёта тока потребления встроенных контролируемых выходов), мА	250
Радиомодуль	
1.2.13 Диапазон рабочих радиочастот радиомодуля, МГц	866,0-868,0; 868,0-868,2; 868,7-869,2
1.2.14 Количество РЧ каналов	10
1.2.15 Динамическая аутентификация и шифрование радиоканала	AES128
1.2.16 Предельная дальность действия радиосвязи на открытой местности*: - для РУ аппаратной версии 2.0 и выше, не менее, м - для РУ аппаратной версии ниже 2.0, не менее, м	1200 600
1.2.17 Излучаемая мощность радиомодуля в режиме передачи, не более, мВт	25
1.2.18 Период опроса подключенных РУ по радиоканалу: - настраивается в пределах, с - значение по умолчанию, с	от 60 до 300 90
1.2.19 Время обнаружения потери радиосвязи с подключенным РУ, с	от 180 до 900
1.2.20 Максимальное количество Блоков (Радиоконтроллеров) на одном РЧ канале (при периоде опроса 300 с)	5
Модуль GSM	
1.2.21 Поддерживаемые диапазоны частот модуля GSM, МГц	850, 900, 1800, 1900
1.2.22 Излучаемая мощность модуля GSM: - в диапазонах 850 МГц, 900 МГц, не более, Вт - в диапазонах 1800 МГц, 1900 МГц, не более, Вт	2 1
Проводные входы и выходы	
1.2.23 Встроенные контролируемые выходы: - выходное напряжение, в зависимости от состояния источников питания, В - максимальный ток каждого выхода, А	от 10 до 15 0,4

Массогабаритные характеристики	
1.2.24 Габаритные размеры прибора (Ш × В × Г), мм	165×211×90
1.2.25 Масса прибора: - с учётом резервного источника питания, не более, кг - без резервного источника питания, не более, кг	3,7 1,2
Эксплуатационные характеристики	
1.2.26 Время технической готовности прибора к работе, с	10
1.2.27 Класс защиты от поражения электрическим током по ГОСТ 12.2.007.0-75	II
1.2.28 Степень защиты оболочки по ГОСТ 14254-2015	IP30
1.2.29 Устойчивость к механическим воздействиям по ОСТ 25 1099-83	категория размещения 3
1.2.30 Вибрационные нагрузки: - диапазон частот, Гц - максимальное ускорение, g	1-35 0,5
1.2.31 Климатическое исполнение по ОСТ 25 1099-83	О3
1.2.32 Диапазон рабочих температур, °С	от минус 10 до +40
1.2.33 Максимальная влажность воздуха при +40 °С, %	93
1.2.34 Время непрерывной работы прибора	круглосуточно
1.2.35 Средняя наработка прибора на отказ в дежурном режиме работы, не менее, ч	40000
1.2.36 Вероятность безотказной работы за 1000 ч, не менее	0,975
1.2.37 Средний срок службы прибора, лет	10

* - Условия измерения: открытое пространство (поле), высота расположения Блока – 4 м, высота расположения РУ – 1 м.

1.2.38 По устойчивости к электромагнитным помехам прибор соответствует требованиям второй степени жёсткости по ГОСТ Р 50009.

1.2.39 Прибор удовлетворяет нормам промышленных помех, установленным для оборудования класса Б по ГОСТ Р 30805.22.

1.2.40 Конструкция Блока обеспечивает его пожарную безопасность в аварийном режиме работы и при нарушении правил эксплуатации согласно ГОСТ 12.1.004-91.

1.2.41 Электрическая прочность изоляции токоведущих частей основного источника питания – не менее 2000 В (50 Гц) между цепями, связанными с сетью переменного тока 230 В и корпусом, а также между цепями, связанными с сетью переменного тока 230 В и любыми цепями, не связанными с ней.

1.2.42 Электрическое сопротивление изоляции между цепями, указанными в п. 1.2.43, – не менее 20 МОм (в нормальных условиях согласно п. 5.14.6 ГОСТ 52931-2008).

1.3 Состав изделия

Комплект поставки Блока соответствует Таблице 1.3.1.

Таблица 1.3.1 Комплект поставки

Обозначения	Наименование	Количество
АЦДР.425513.020	«Сигнал-GSM-P»	1 шт.
Комплект запасных частей и принадлежностей (ЗИП)*		
	Крепёжные изделия (шуруп с дюбелем)	4 шт.
	Вставка плавкая (0,5 А)	1 шт.
	Резистор MF 1/2W-4,7K-5% (оконечный резистор безадресного шлейфа сигнализации)	1 шт.
	МПН АЦДР.469445.130 (модуль подключения нагрузки)	2 шт.
	Винт саморез В2 М2х8.01.016 ГОСТ 10619-80 исп.02	1 шт.
	Втулка проходная 8х14х10х6х2	2 шт.
Документация		
АЦДР.425513.020 РЭ	«Сигнал-GSM-P» Руководство по эксплуатации	1 шт.

* Резервный источник питания не входит в комплект поставки

1.4 Устройство и работа

Сигнал-GSM-P обеспечивает построение охранной системы (подключение радиоустройств и ШС, формирование разделов и назначение тактик управления), контроль состояния системы, её разделов и отдельных устройств, многопользовательское управление системой, трансляцию извещений о событиях системы.

В Блоке контролируется вскрытие корпуса, состояние источников питания, наличие радиосвязи с подключенными РУ, исправность каналов передачи извещений.

Состояние питания и состояние модуля GSM отражаются на встроенных световых индикаторах Блока.

1.4.1 Перечень поддерживаемых РУ

Перечень радиоустройств, работа с которыми поддерживается Сигнал-GSM-P, приведён в Таблице 1.4.1.

Подключение и настройка РУ описаны в Разделе «Настройка».

Таблица 1.4.1 Перечень поддерживаемых РУ

Извещатели	
«С2000Р-ДИП»	Извещатель пожарный точечный дымовой оптико-электронный адресно-аналоговый радиоканальный
«С2000Р-ИП»	Извещатель пожарный точечный тепловой максимально-дифференциальный адресно-аналоговый радиоканальный
«С2000Р-ИПР»	Извещатель пожарный ручной радиоканальный
«С2000Р-СМК»	Извещатель охранный магнитоконтактный адресный радиоканальный
«С2000Р-ИК»	Извещатель охранный объемный оптико-электронный адресный радиоканальный

«С2000Р-ИК исп.02»	Извещатель охранный объемный оптико-электронный адресный радиоканальный
«С2000Р-ШИК»	Извещатель охранный поверхностный оптико-электронный адресный радиоканальный
«С2000Р-ПИРОН»	Извещатель охранный объёмный оптико-электронный адресный радиоканальный
«С2000Р-ПИРОН-Ш»	Извещатель охранный поверхностный оптико-электронный адресный радиоканальный
«С2000Р-СТ исп.01»	Извещатель охранный поверхностный звуковой радиоканальный
«С2000Р-Сдвиг»	Извещатель охранный совмещённый инерционный и магнитоконтактный адресный радиоканальный
«С2000Р-Сдвиг исп.01»	Извещатель охранный инерционный адресный радиоканальный
«С2000Р-Сдвиг исп.02»	Извещатель охранный магнитоконтактный адресный радиоканальный
«С2000Р-ДЗ»	Датчик затопления адресный радиоканальный
«С2000Р-ДЗ исп.01»	Датчик затопления адресный радиоканальный
Исполнительные устройства	
«С2000Р-Сирена»	Оповещатель светозвуковой радиоканальный
«С2000Р-РМ»	Модуль релейный радиоканальный
«С2000Р-РМ исп.01»	Модуль релейный радиоканальный, исполнение на 220 В
«С2000Р-ОСТ»	Оповещатель световой табличный радиоканальный
«С2000Р-Розетка»*	Розеточный модуль адресный радиоканальный, с функциями ретранслятора
Термогигрометры	
«С2000Р-ВТИ»	Термогигрометр с индикатором радиоканальный
«С2000Р-ВТИ исп.01»	Термогигрометр с индикатором и датчиком угарного газа радиоканальный
Брелоки управления	
«С2000Р-БУ»	Брелок управления радиоканальный
Ретрансляторы	
«С2000Р-РР»	Ретранслятор радиоканальный
* - РУ с функциями ретранслятора	

1.4.2 Радио-ретрансляция

Все РУ, подключенные к Сигнал-GSM-P, в автоматическом режиме регистрируются на Блоке (Радиоконтроллере) или подключенных к нему ретрансляторах, выбирая оптимальное сочетание уровня сигнала и длины цепи ретрансляции. При изменении условий работы системы регистрация динамически обновляется для обеспечения лучшего качества радиосвязи.

Каждый ретранслятор поддерживает приём и передачу данных от 64 РУ, в число которых может входить до 15 других ретрансляторов.

Цепь ретрансляции может насчитывать до 8 уровней (до 8 последовательно зарегистрированных ретрансляторов), что позволяет увеличить радиус действия радиосвязи системы до 8 раз по сравнению с радиусом действия одиночного Сигнал-GSM-Р.

Построение цепи ретрансляции обеспечивают ретрансляторы «С2000Р-РР» и другие РУ с функциями ретранслятора, имеющие внешний источник питания (например, «С2000Р-Розетка»).



Всего к одному Блоку может быть подключено до 32 ретрансляторов и РУ с функцией ретрансляции.

Примерная схема цепи ретрансляции приведена на Рисунке 1.4.1.



Рисунок 1.4.1 Цепь ретрансляции

1.4.3 Шлейф сигнализации (Контролируемая цепь)

Сигнал-GSM-Р имеет возможность подключения проводных охранных и охранно-пожарных извещателей с тревожным выходом типа «сухой контакт». Питание извещателей по ШС не предусмотрено. Состояние ШС в зависимости от сопротивления контролируемой цепи приведено в Таблице 1.4.2.

События системы, которые формируются на основании состояния ШС, зависят от заданного типа зоны ШС (см. Раздел «Типы зон (входов)»).

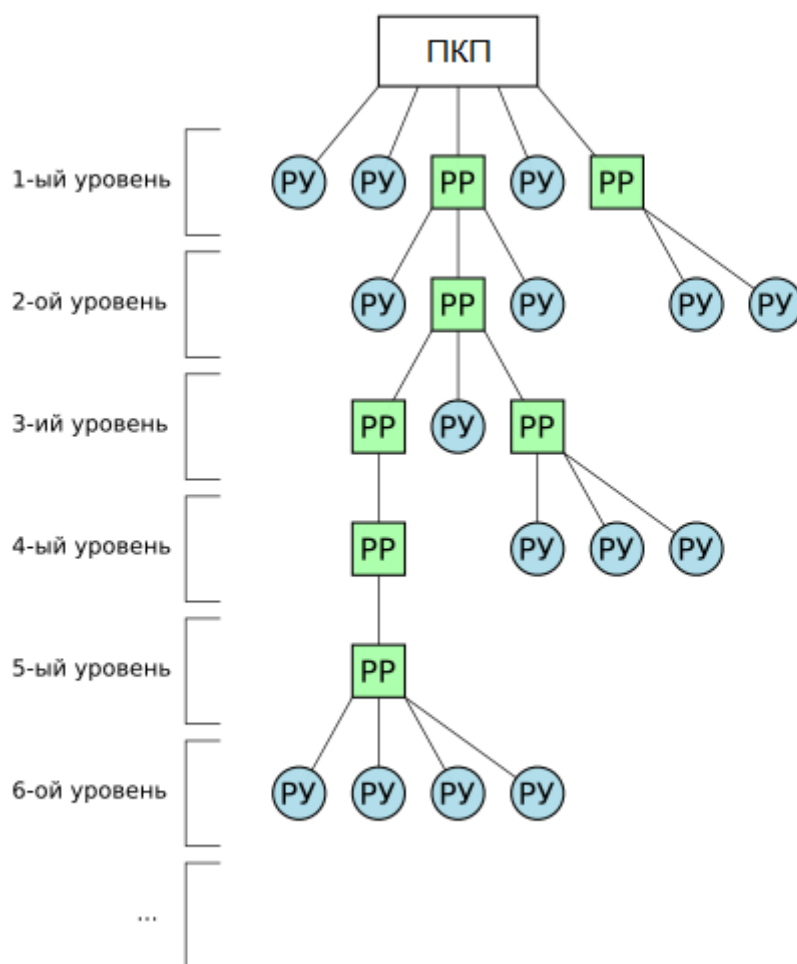
Таблица 1.4.2 Диапазоны сопротивления ШС

Состояние ШС	КЗ	Нарушение 1	Норма	Нарушение 2	Обрыв
Сопротивление, кОм	0...0,2	< 2,7	4,7±1	> 6,7	40...∞

Варианты подключения извещателей к ШС приведены на Рисунке 1.4.2.



Рисунок 1.4.2

$R_{ок} = 4,7 \text{ кОм}$; $R1 = 2,4 \text{ кОм}$; $R2 = 4,7 \text{ кОм}$.

И1, И4 – нормально-замкнутый извещатель.

И2, И3 – нормально-разомкнутый извещатель.

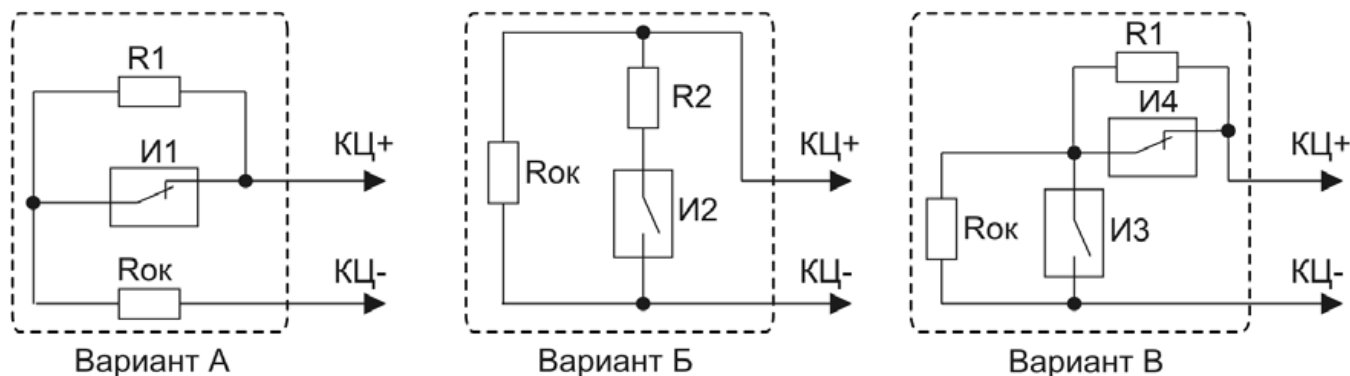
1.4.4 Типы зон (входов)

Логика формирования события зависит от состояния РУ (или ШС) и назначенного ему типа зоны.

Для РУ, предполагающих единственное возможное назначение (например, термогигрометров) тип зоны предопределён и не требует задания при настройке системы.

Сигнал-GSM-P поддерживает следующие типы зон:

- **«Охранная»** – при сработке извещателя формируется событие «Тревога», если раздел системы, включающий данную зону, взят на охрану. Если раздел снят с охраны, событие не формируется, но сработка может индицироваться звуковым сигналом «Колокольчик» (см. Раздел «Настройка»);
- **«Вход»** – при сработке датчика формируется событие «Тревога входа», если раздел системы, включающий данную зону, взят на охрану. Затем формируется событие «Тревога», если раздел не будет снят с охраны в течение заданного времени. Время задержки тревоги после тревоги входа задаётся в настройках системы (см. Раздел «Настройка»). Если раздел снят с охраны, событие не формируется, но сработка может индицироваться звуковым сигналом «Колокольчик» (см. Раздел «Настройка»);
- **«Тревожная»** – при сработке датчика формируется событие «Тихая тревога», независимо от состояния раздела, включающего данную зону;
- **«Пожарная»** – при сработке датчика формируется событие «Пожар», независимо от состояния раздела, включающего данную зону;
- **«Протечка»** – при сработке датчика формируется событие «Протечка», независимо от состояния раздела, включающего данную зону.

Назначение извещателям типов зон осуществляется при настройке системы (см. Раздел «Настройка»).

1.4.5 Управление исполнительными устройствами и выходами

Сигнал-GSM-P поддерживает три режима управления исполнительными устройствами (выходами системы) и встроенными контролируруемыми выходами Блока, а также режим индивидуального отключения исполнительных устройств и встроенных контролируемых выходов.

Режимы управления:

- **«Выключен»** – условный режим управления, подразумевающий отключение выхода;
- **«Событийный»** – отработка выходом событий системы. Для каждого выхода задаётся управляющий раздел системы и обрабатываемые события, для каждого события индивидуально задаётся маска мигания;
- **«Температурный»** – отработка выходом событий изменения температуры в области, контролируемой температурным датчиком. Режим подразумевает только два состояния выхода – «Включен» и «Выключен».
- **«Влажность»** – (кроме сирен) отработка выходом событий изменения относительной влажности в области, контролируемой датчиком влажности. Режим подразумевает только два состояния выхода – «Включен» и «Выключен».
- **«СО»** – (кроме сирен) отработка выходом событий изменения концентрации СО в области, контролируемой датчиком угарного газа. Режим подразумевает только два состояния выхода – «Включен» и «Выключен».
- **«Управляемый»** – отработка выходом пользовательских команд по SMS, по звонку или от радиобрелока. Все выходы, работающие в данном режиме, входят в состав одной из 16 групп совместно управляемых выходов. Для каждого выхода индивидуально задаются допустимые источники команд (SMS, брелок, телефонный вызов), маска мигания условного включения выхода и маска мигания условного выключения выхода. При получении команды включения или выключения, эта команда распространяется на все выходы в составе группы, для которых источник команды является допустимым.

Назначение режимов управления и параметров работы подробно описаны в Разделе «Настройка».

1.4.5.1 Управление при помощи SMS и WEB

Управление исполнительными устройствами и встроенными контролируруемыми выходами Блока, работающими в режиме «Управляемый», при помощи SMS-команд и WEB (WEB-интерфейса, Личного кабинета, мобильного приложения) позволяет отправлять отдельные команды на включение или выключение группы совместно управляемых выходов.

1.4.5.2 Управление при помощи Брелоков и телефонного вызова

Управление исполнительными устройствами и встроенными контролируруемыми выходами Блока, работающими в режиме «Управляемый», при помощи радиобрелоков и телефонного вызова осуществляется путём смены состояния группы совместно управляемых выходов на противоположное, относительно предыдущего состояния группы выходов.

1.4.6 Встроенные контролируемые выходы

Сигнал-GSM-P имеет два встроенных контролируемых выхода для подачи питания на внешние устройства согласно заданной тактике управления (см. Раздел 1.4.5).

Напряжение встроенных выходов составляет от 10 В до 15 В, в зависимости от состояния источников питания Блока.

Максимальный ток каждого встроенного выхода составляет 0,4 А.

Блок контролирует исправность встроенных выходов и определяет нештатные состояния:

- Короткое замыкание выхода;
- Перегрузка выхода;
- Обрыв выхода;
- Низкое напряжение выхода.

1.4.7 Разделы системы

Сигнал-GSM-P поддерживает до 16 разделов, в которых группируются подключенные РУ, а также вход КЦ Блока, по территориальному или иному признаку. Каждый раздел может управляться индивидуально (взятие на охрану и снятие с охраны, отключение оповещения), или быть связанным с состоянием другого раздела.

Для каждого раздела задаётся название, которое будет фигурировать в текстовых извещениях, и настройки взятия на охрану (автовзятие, задержка взятия). Функции автовзятия работают только при отсутствии пожарной тревоги в разделе. В случае пожарной тревоги, взятие раздела на охрану возможно только после предварительной отправки команды снятия раздела с охраны, эта команда сбрасывает пожарную тревогу Блока.

Для авторизованных пользователей, зарегистрированных в системе ключей и брелоков задаётся перечень управляемых разделов. Для ключей и брелоков также задаются допустимые команды управления (например, только взятие на охрану, взятие и снятие и т.д.).

Добавление в систему РУ и их настройка, конфигурирование разделов и назначение прав управления подробно описаны в Разделе «Настройка».

1.4.8 Трансляция событий

Сигнал-GSM-P поддерживает трансляцию событий системы по 10 различным направлениям. Для каждого направления задаётся перечень контролируемых разделов, перечень типов транслируемых событий, основной канал оповещения и до двух резервных каналов.

Для каждого канала оповещения, включая резервные, индивидуально задаётся способ оповещения: DC-09 (через Ethernet или GPRS), SMS «Эгида-3», SMS пользователю, звонок пользователю. Помимо этого, Блок поддерживает функции тестирования каналов оповещения для проверки их работоспособности в периодическом режиме, либо по расписанию.

Настройка направлений трансляции и контроля состояния каналов оповещения подробно описаны в Разделе «Настройка».

1.4.8.1 Пользовательские SMS

Данный формат трансляции событий предназначен для передачи на телефон пользователя и адаптирован для чтения человеком.

Формат передаваемых сообщений:

- Для событий взятия на охрану/снятия с охраны:
Дата (опционально) _ время (опционально) _ название объекта _ тип события _ название раздела _ пользователь, осуществивший снятие/взятие;

- Для событий тревоги и пожара:
Дата (опционально) _ время (опционально) _ название объекта _ тип события _ название раздела _ название и номер зоны;
- Для событий электропитания Блока:
Дата (опционально) _ время (опционально) _ название объекта _ тип события.

1.4.8.2 SMS в формате «Эгида-3»

Данный формат трансляции событий предназначен для передачи на ПЦО, снабжённый АРМ «Эгида-3» или АРМ «Орион Про». В качестве приёмников могут выступать пультовое устройство «УОП-3 GSM» или GSM модем.

1.4.8.3 Ethernet, протокол DC-09

Данный формат трансляции событий предназначен для передачи на ПЦО, снабжённый АРМ «Эгида-3» или АРМ «Орион Про».

Блок поддерживает работу в сумме до 4х каналов DC-09.

1.4.8.4 GPRS, протокол DC-09

Данный формат трансляции событий предназначен для передачи на ПЦО, снабжённый АРМ «Эгида-3» или АРМ «Орион Про».

Блок поддерживает работу в сумме до 4х каналов DC-09.

1.4.8.5 Телефонный вызов

Данный формат трансляции событий предназначен для информирования о событиях без их расшифровки. Сигнал-GSM-P осуществляет дозвон до абонента и сбрасывает соединение при ответе (приёме телефонного вызова).

1.4.9 Реестр пользователей системы

Сигнал-GSM-P поддерживает регистрацию в системе до 64 пользователей. Для каждого пользователя задаётся наличие прав администрирования системы, прав управления системой по SMS с индивидуальным паролем, а также перечень разделов и групп совместно управляемых выходов системы, управление которыми разрешено данному пользователю.

Ключи и радиобрелоки управления системой закрепляются за конкретными пользователями, имя пользователя включается в текст извещений о событиях управления системой.

Для управления системой через АРМ также регистрируется пользователь с соответствующими параметрами.

При настройке направлений трансляции, для каналов оповещения в формате SMS или звонка, доступен быстрый выбор адресата из числа зарегистрированных пользователей системы.

Добавление, удаление и настройка прав пользователей подробно описаны в Разделе «Настройка».

1.4.10 Управление системой

Сигнал-GSM-P поддерживает управление системой (взятие на охрану, снятие с охраны и т.д.) командами по SMS «Эгида-3» от АРМ, командами по SMS от авторизованных пользователей, командами по Ethernet через WEB-интерфейс Блока или из мобильного

приложения, а также при помощи радиобрелоков и до 64 ключей Touch Memory (iButton или карт доступа).

Команды по SMS принимаются только от пользователей, зарегистрированных в системе и имеющих соответствующие права управления.

Команды через WEB-интерфейс и мобильное приложение принимаются только от пользователей, зарегистрированных в Личном кабинете на сайте online.bolid.ru и получивших подтверждение права управления системой от Администратора системы.

Для каждого брелока и ключа индивидуально задаётся перечень управляемых разделов, права управления (только взятие на охрану, взятие и снятие и т.д.), а также пользователь, за которым закреплён данный ключ или брелок. Имя пользователя включается в текст оповещений о событиях управления системой.

Радиобрелоки являются РУ и должны быть включены в один из разделов для контроля состояния брелоков, но при этом брелокам может быть назначено управление любыми разделами.

Настройка прав управления системой для брелоков, ключей и пользователей подробно описана в Разделе «Настройка».

1.4.10.1 Управление при помощи радиобрелоков

Радиобрелоки управления «С2000Р-БУ» применяются:

- Для взятия на охрану и снятия с охраны привязанных к брелоку логических разделов системы;
- Для управления выходами системы (исполнительными устройствами и встроенными выходами Блока), работающими в режиме «Управляемый» (см. Раздел 1.4.5 «Управление исполнительными устройствами и выходами»);
- Для запроса текущего состояния привязанных разделов;
- Для отправки сигнала «Тихой тревоги».

Настройка управления системой при помощи брелоков осуществляется с использованием программного средства «Конфигуратор Сигнал-GSM-P» (см. Раздел «Настройка»), либо с использованием WEB-интерфейса Блока.

Настройки брелоков включают в себя:

- Привязку управляемых разделов;
- Привязку групп совместно управляемых выходов;
- Назначение прав управления системой;
- Привязку брелоков к авторизованным пользователям;
- Выбор комбинации нажатий для отправки «Тихой тревоги».

Кнопки

Радиобрелок снабжён тремя кнопками. Все функции управления, включая запрос на подключение к системе, осуществляются однократным нажатием, или комбинацией нажатий этих кнопок. Функции кнопок и комбинации нажатий подробно описаны ниже.

Кнопки С2000Р-БУ:

- «Взятие на охрану» (пиктограмма закрытого замка) – отправка команды на взятие привязанных разделов на охрану, дополнительная функция – управление первой привязанной группой выходов системы;

- «Снятие с охраны» (пиктограмма открытого замка) – отправка команды на снятие привязанных разделов с охраны, дополнительная функция – управление второй привязанной группой выходов системы;
- « О » – отправка запроса состояния привязанных разделов, дополнительная функция – отправка сигнала тихой тревоги.

Подключение к Радиоконтролеру

Для подключения брелока к Радиоконтролеру необходимо разрешить добавление РУ в систему (см. Раздел «Настройка»). Далее следует нажать кнопку «Взятие на охрану» на время более 1 секунды, чтобы перевести брелок в режим дополнительной функции по данной кнопке. При входе в режим дополнительной функции подаётся соответствующая световая и звуковая индикация (см. Таблицу 1.4.2).

После входа в режим дополнительной функции необходимо в течение 3 секунд произвести однократное короткое нажатие на кнопку «Снятие с охраны», после чего будет подана световая и звуковая индикация, свидетельствующая об успешном или неуспешном подключении брелока к Радиоконтролеру (см. Таблицу 1.4.2).

Выход из режима дополнительной функции осуществляется автоматически, по истечении 3 секунд с момента входа в режим.

Взятие на охрану и снятие с охраны

Взятие на охрану разделов, привязанных к радиобрелоку, осуществляется однократным нажатием на кнопку «Взятие на охрану». После передачи команды брелок подаёт световую и звуковую индикацию в соответствии с результатом действия (см. Таблицу 1.4.2):

- Взятие всех разделов на охрану;
- Частичное взятие разделов на охрану;
- Невзятие.

Снятие с охраны всех разделов, привязанных к радиобрелоку, осуществляется однократным нажатием на кнопку «Снятие с охраны». При снятии разделов с охраны радиобрелок подаёт соответствующую световую и звуковую индикацию (см. Таблицу 1.4.2).

Запрос состояния разделов

Запрос текущего состояния разделов, привязанных к радиобрелоку, осуществляется посредством однократного нажатия на кнопку « О », после чего радиобрелок подаёт световую и звуковую индикацию, соответствующую текущему состоянию разделов (см. Таблицу 1.4.2):

- «Взятие всех разделов на охрану» – все связанные с брелоком разделы взяты на охрану;
- «Частичное взятие разделов на охрану» – часть связанных разделов не взята на охрану;
- «Снятие всех разделов с охраны» – все связанные с брелоком разделы сняты с охраны;
- «Тревога/пожар в разделе» – часть связанных разделов находится в состоянии «Тревога» или «Пожар».

Тихая тревога

Подача сигнала тихой тревоги возможна в двух режимах: с подтверждением и без подтверждения. Выбор режима осуществляется при настройке радиобрелока (см. Раздел «Настройка»).

В режиме работы без подтверждения: необходимо зажать кнопку « О » на время более 3 секунд. Сразу после этого отправляется сигнал тихой тревоги, и подаётся световая индикация запуска тихой тревоги (см. Таблицу 1.4.2), звуковая индикация при этом отсутствует.

В режиме работы с подтверждением: необходимо зажать кнопку « О » на время более 3 секунд, чтобы перевести брелок в режим тихой тревоги. После входа в режим необходимо в течение 3 секунд совершить однократное короткое нажатие на кнопку « О », после чего будет отправлен сигнал тихой тревоги. При входе в режим и при отправке сигнала тихой тревоги подаётся соответствующая световая индикация (см. Таблицу 1.4.2), звуковая индикация при этом отсутствует.

Выход из режима тихой тревоги осуществляется автоматически, по истечении 3 секунд с момента входа в режим.

Задержка взятия на охрану

При взятии на охрану разделов, для которых настроена задержка взятия, радиобрелок подаёт звуковую и световую индикацию:

- До взятия на охрану осталось более 3 секунд – однократные вспышки зелёным цветом и однократные звуковые сигналы с периодом 2 секунды;
- До взятия на охрану осталось 3 секунды и менее – однократные вспышки зелёным цветом и двойные звуковые сигналы равной тональности с периодом 1 секунда.

По окончании задержки подаётся световая и звуковая индикация в соответствии с результатом выполнения команды.

Управление выходами системы

Брелок поддерживает отправку команд управления по двум отдельным группам (наборам групп) выходов системы, работающих в режиме «Управляемый».

Управление первой и второй группой осуществляется дополнительной функцией кнопок «Взятие» и «Снятие» соответственно.

Для отправки команды управления выходами следует зажать соответствующую кнопку на время более 1 секунды, чтобы перевести брелок в режим дополнительной функции по данной кнопке. При входе в режим дополнительной функции подаётся соответствующая световая и звуковая индикация (см. Таблицу 1.4.2).

После входа в режим дополнительной функции необходимо в течение 3 секунд произвести однократное короткое нажатие той же кнопки, после чего будет подана световая и звуковая индикация, свидетельствующая об успехе доставки команды (см. Таблицу 1.4.2).

Команда управления выходами от брелока изменяет текущее состояние группы выходов на противоположное относительно предыдущего состояния (включает, если ранее группа выходов была выключена, и выключает, если группа выходов была включена).

Порядок радиообмена

С целью экономии заряда источника питания, радиобрелоки не осуществляют регулярных сеансов связи с Радиоконтроллером. Все необходимые данные передаются при отправке управляющих команд посредством нажатия кнопок брелока.

При потере связи радиобрелока с Радиоконтроллером (после перезагрузки Блока) для восстановления связи следует отправить запрос состояния разделов, нажав кнопку « О ».

Индикация

В процессе работы радиобрелок подаёт световую и звуковую индикацию.

Перечень индицируемых событий и соответствующая светозвуковая индикация приведены в Таблице 1.4.2.

Таблица 1.4.2 Индикация событий С2000Р-БУ

Событие	Световая индикация	Звуковая индикация
Вход в режим дополнительной функции	Тройная вспышка зелёным цветом	Тройной сигнал равной тональности
Успешное подключение к Радиоконтроллеру	Свечение зелёным цветом на протяжении 2 секунд	Тройной сигнал с повышением тональности
Неуспешное подключение к Радиоконтроллеру	Свечение красным цветом на протяжении 2 секунд	Нет
Взятие всех разделов на охрану	Одиная вспышка зелёным цветом	Однократный сигнал
Снятие всех разделов с охраны	Двойная вспышка зелёным цветом	Двойной сигнал равной тональности
Невзятие разделов на охрану	Двойная вспышка красным цветом	Двойной сигнал равной тональности
Частичное взятие разделов на охрану	Тройная вспышка жёлтым цветом	Тройной сигнал равной тональности
Нет привязанных разделов	Свечение красным цветом на протяжении 1 секунды	Тройной сигнал с понижением тональности
Управление выходами	Свечение зелёным цветом на протяжении 1 секунды	Двойной сигнал с повышением тональности
Неуспешная передача команды	Свечение красным цветом на протяжении 1 секунды	Нет
Вход в режим тихой тревоги	Тройная вспышка зелёным цветом	Нет
Запуск тихой тревоги	Пять вспышек красным цветом	Нет
Тревога/пожар в разделе (ответ на запрос состояния)	Свечение красным цветом на протяжении 1 секунды	Пятикратный сигнал переменной тональности

Таблица 1.4.3 Индикация состояния источника питания РП-БУ

Состояние источника питания	Световая индикация
Норма	Нет
Разряд источника питания	Одианные вспышки жёлтым цветом с периодом 5 секунд

1.4.10.2 Управление при помощи ключей Touch Memory

К блоку Сигнал-GSM-P может быть подключён внешний считыватель электронных ключей Touch Memory. Блок поддерживает до 64 ключей с различными наборами прав управления и возможностью привязки к авторизованному пользователю системы.

Имя связанного пользователя при использовании ключа фиксируется в Журнале событий и включается в текст транслируемых оповещений о событии.

Добавление ключей и назначение прав управления осуществляется при настройке системы (см. Раздел «Настройка»).

Тактики касаний

При управлении системой с помощью ключа Touch Memory используются различные тактики касаний, в зависимости от количества светодиодов считывателя и требований эксплуатации объекта. Выбор тактики осуществляется при настройке системы (см. Раздел «Настройка», подраздел «Световая индикация»).

В зависимости от выбранной тактики касаний, либо при первом касании считывателя ключом, либо постоянно на светодиод считывателя выводится индикация текущего состояния разделов, связанных с данным ключом (см. Таблицу 1.4.4).

После вывода состояния, следующее в течение 5 секунд касание (или первое же касание при постоянном выводе состояния) запускает выполнение команды в соответствии с заданными правами управления ключа.

Взятие на охрану и снятие с охраны при помощи ключа

Команды взятия на охрану и снятия с охраны обрабатываются исходя из текущего состояния управляемых разделов:

- **Ключ с правами на взятие/снятие разделов:**
 - Если все разделы, связанные с данным ключом, сняты с охраны, запускается взятие разделов на охрану;
 - Если хотя бы один из разделов, связанных с данным ключом, взят на охрану или находится в состоянии «Невзятие», «Тревога» или «Пожар», запускается снятие разделов с охраны.
- **Ключ с правами на взятие разделов:**
 - Если хотя бы один из разделов, связанных с данным ключом, снят с охраны, либо находится в состоянии «Тревога» или «Невзятие», запускается взятие разделов на охрану.
- **Ключ с правами на снятие разделов:**
 - Если хотя бы один из разделов, связанных с данным ключом, взят на охрану, либо находится в состоянии «Тревога» или «Невзятие», запускается снятие разделов с охраны.

По итогам обработки команды подаётся соответствующая световая индикация (см. Таблицу 1.4.4).

Отметка наряда при помощи ключа

При касании считывателя ключом с правами управления типа «Отметка наряда» осуществляется запись в журнал Блока и на считывателе подаётся световая индикация отметки наряда (см. Таблицу 1.4.4).

Индикация

Световая индикация считывателя ключей приведена в Таблице 1.4.4.

Для считывателей с двумя светодиодами индикация команд выводится на 1-ый светодиод, а индикация состояния – на 2-ой светодиод (подключенные к клеммам «LED1» и «LED2» соответственно, см. Рисунок 2.2.3).

Для считывателей с одним светодиодом индикация команд перебивает индикацию состояния.

Для некоторых моделей считывателей для корректной работы индикации может потребоваться режим инверсии управления индикацией (см. Раздел «Настройка»).

Таблица 1.4.4 Световая индикация считывателя ключей

Индикация состояния	
Состояние разделов	Индикация
«Тревога», «Невзятие»	Мигание с частотой 2 Гц на протяжении 30 с
«Пожар»	Мигание с частотой 5 Гц на протяжении 30 с
«Задержка взятия на охрану»	Мигание с частотой 0,5 Гц на протяжении времени задержки
«Взят на охрану», «Частичное взятие»	Непрерывное свечение на протяжении 30 с
«Снят с охраны»	Выключен
Индикация команды	
Ответ на команду	Индикация
Отметка наряда	Свечение на протяжении 2 с
Запрос состояния	Однократная вспышка
Взятие всех разделов на охрану	Свечение на протяжении 2 с
Невзятие или Частичное взятие разделов	Мигание с частотой 2 Гц на протяжении 4 с
Снятие разделов с охраны	Двукратное мигание с частотой 2 Гц
Отказ (ключу не назначены права управления)	Четырёхкратное мигание с частотой 1 Гц

1.4.10.3 Управление посредством SMS-сообщений

Сигнал-GSM-P поддерживает удалённое управление посредством SMS-сообщений от авторизованных пользователей. Для передачи команды необходимо отправить SMS-сообщение установленного формата на телефонный номер активной в данный момент SIM-карты Блока.

Номер телефона, с которого отправляется SMS, должен быть присвоен одному из авторизованных пользователей системы, которым заданы соответствующие права управления (см. Раздел «Настройка пользователей»).

Команды удалённой настройки системы принимаются только с номеров телефонов пользователей с правами «Администратор». Команды взятия на охрану, снятия с охраны и запроса состояния разделов не требуют прав Администратора.

В ответ на управляющее SMS направляется сообщение о результате выполнения команды.

Принимаемые системой команды и форматы соответствующих сообщений приведены в Таблице 1.4.5. Буквы в тексте команд – латинские. Формат записи команд в таблице:

PXXXXX<текст команды>, где **XXXXXX** – пятизначный цифровой пароль для SMS Пользователя системы (см. Раздел «Настройка Пользователей»).

Таблица 1.4.5 Команды управления

Команда	Формат SMS
«Запрос списка команд»	PXXXXXX?
«Запрос справки по команде»	PXXXXXXxxx? Где xxx – код команды.
«Запрос состояния прибора» (состояние Блока)	PXXXXXXsd
«Запрос взятых»	PXXXXXXqp
«Взятие под охрану разделов»	PXXXXXXap <номера разделов через запятую>

Команда	Формат SMS
«Взятие под охрану всех разделов»	PXXXXXap
«Принудительное взятие»*	PXXXXXapf <номера разделов через запятую>
«Принудительное взятие всех разделов»*	PXXXXXapf
«Снятие с охраны разделов»	PXXXXXdp <номера разделов через запятую>
«Снятие с охраны всех разделов»	PXXXXXdp
«Установка времени»	PXXXXXt <время в формате ччмм> чч – часы, мм – минуты
«Установка времени и даты»	PXXXXXt <время в формате ччмм> d <дата в формате ДДММГГ> чч – часы, мм – минуты ДД – день, ММ – месяц, ГГ – год
«Запрос баланса активной SIM-карты»**	PXXXXXb
«Запрос баланса SIM-карты»**	PXXXXXb <номер SIM карты>
«Отправка USSD запроса»**	PXXXXXm <USSD запрос>
«Замена номера объекта»	PXXXXXn < Номер объекта - 4 цифры>
«Замена своего номера телефона»	PXXXXXc <номер телефона> (Номер телефона в международном формате – 7XXXXXXXXXX)
«Замена номера телефона»	PXXXXXcn <номер пользователя> t <номер телефона> (Номер телефона в международном формате – 7XXXXXXXXXX)
«Разрешить добавление датчиков»***	PXXXXXconf1
«Запретить добавление датчиков»	PXXXXXconf0
«Удалить датчик с адресом»****	PXXXXXdel <номер датчика>
«Перевести датчик в раздел»	PXXXXXch <номер датчика> p <номер нового раздела>
«Включить группу выходов»	PXXXXXoe <номер группы выходов>
«Выключить группу выходов»	PXXXXXod <номер группы выходов>

* – Взятие раздела на охрану с принудительным отключением контроля охранных зон, находящихся в состоянии «Тревога» (не работает с протоколами DC-09 и «Эгида-3»). Отслеживание состояния этих зон будет автоматически восстановлено при снятии раздела с охраны. Для корректной работы данной функции необходимо разрешить принудительное взятие разделов в настройках Блока (см. Раздел «Группа настроек «Объект»»).

** – Для корректной работы данной команды необходимо разрешить принимать USSD от пользователя, разрешение задаётся в настройках Блока (см. Раздел «Настройка», подраздел «GSM»).

*** – Разрешается добавление РУ в Раздел №1 (только если раздел снят с охраны).

**** – Удаление возможно только из снятого с охраны раздела.

Примеры заполнения

- P12345ap1,4 – команда на удаленное взятие 1 и 4 раздела, пароль пользователя 12345;
- P12345t1200d210922 – команда на установку даты и времени: 12:00, 21 сентября 2022 года, пароль пользователя 12345.

1.4.10.4 Управление посредством телефонного вызова

Сигнал-GSM-P поддерживает управление выходами системы (исполнительными устройствами и встроенными выходами Блока, работающими в режиме «Управляемый»), посредством телефонного вызова от авторизованного пользователя системы (см. Раздел «Настройка пользователей»).

Телефонный вызов изменяет текущее состояние группы выходов на противоположное относительно предыдущего состояния (включает, если ранее группа выходов была выключена, и выключает, если группа выходов была включена).

1.4.10.5 Управление посредством АРМ «Орион Про» и АРМ ПЦО «Эгида-3»

АРМ «Орион Про» – пакет программного обеспечения, на котором реализуются системы охранной сигнализации, контроля и управления доступом, охранного видеонаблюдения, диспетчеризация автоматики противопожарных систем.

Программное обеспечение предназначено для организации компьютерных рабочих мест с целью повышения эффективности оперативного контроля и автоматизации управления системами.

АРМ ПЦО «Эгида-3» – программный комплекс, предназначенный для обеспечения автоматизированного мониторинга и управления объектами охраны, организации рабочего места дежурного сотрудника пункта централизованной охраны.

Сигнал-GSM-P совместим с АРМ «Орион Про» (версии 1.20.3 и выше, только канал GSM) и АРМ ПЦО «Эгида-3» (версии 3.7.1 и выше).

АРМ «Орион Про» и АРМ ПЦО «Эгида-3» могут осуществлять удалённое управление взятием и снятием с охраны разделов системы посредством отправки управляющих SMS-сообщений, при помощи GSM-модема.

Особенности настройки взаимодействия Блока с АРМ ПЦО «Эгида-3» подробно описаны в электронной документации, входящей в комплект поставки программного комплекса.

Особенности настройки взаимодействия Блока с АРМ «Орион Про» описаны в Разделе «Настройка в АРМ Орион Про».

1.4.10.6 Управление посредством WEB-интерфейса

При подключении Блока по Ethernet, Сигнал-GSM-P поддерживает настройку и управление системой через встроенный WEB-интерфейс и через Личный кабинет на сайте online.bolid.ru.

Управление через WEB-интерфейс также доступно в мобильном приложении.

Подключение и особенности работы WEB-интерфейса описаны в разделе «WEB-интерфейс».

1.4.10.7 Управление при помощи программы конфигурирования

Программное средство «Конфигуратор Сигнал-GSM-P», которое используется для настройки работы Блока, имеет функцию управления Разделами системы (взятием и снятием с охраны), см. Раздел «Настройка», подраздел «Контроль состояния Сигнал-GSM-P».

Управление системой посредством «Конфигуратора» является вспомогательной функцией и не предполагается в качестве основного средства управления.

1.4.11 Журнал событий

Сигнал-GSM-P хранит в памяти журнал, включающий последние 16384 события системы с указанием даты и времени, и с возможностью сохранения журнала в файл.

Просмотр журнала и сохранение в файл доступны при помощи программного средства настройки системы «Конфигуратор Сигнал-GSM-P» (см. Раздел «Настройка»), через WEB-интерфейс настройки системы и через Личный кабинет на сайте bolid.ru.

1.5 Средства измерения, инструменты и принадлежности

При монтажных, пусконаладочных работах и при обслуживании изделия необходимо использовать приборы, инструменты и принадлежности, приведенные в Таблице 1.5.1.

Таблица 1.5.1 Приборы, инструменты и принадлежности

Наименование	Характеристики
Мультиметр цифровой	Измерение постоянного/переменного напряжения до 500 В, тока до 10 А, сопротивления до 20 МОм
Отвёртка плоская диэлектрическая	SL2,5 × 75 мм
Отвёртка крест диэлектрическая	PH1 × 75 мм
Бокорезы	160 мм
Плоскогубцы	160 мм

1.6 Маркировка и пломбирование

Каждый Блок имеет маркировку, нанесённую на тыльную часть корпуса.

Маркировка содержит: наименование прибора, его десятичный номер, заводской номер, год и квартал выпуска, знаки соответствия продукции.

1.7 Упаковка

Прибор совместно с ЗИП и руководством по эксплуатации индивидуально упакован в картонную коробку.

2 Использование по назначению

2.1 Эксплуатационные ограничения

Конструкция Блока не предусматривает его использование в условиях воздействия агрессивных сред, пыли, а также во взрывопожароопасных помещениях.

При нарушении условий эксплуатации, указанных в разделе 1.2 настоящего руководства (уровень электромагнитных помех, категория размещения и т.д.) не гарантируется исправное функционирование Блока.

2.2 Подготовка изделия к использованию

2.2.1 Меры безопасности при подготовке изделия

- Конструкция прибора удовлетворяет требованиям пожарной и электробезопасности, в том числе в аварийном режиме, по ГОСТ 12.2.007.0-75 и ГОСТ 12.1.004-91;
- Источниками опасности в Блоке являются токоведущие цепи, имеющие соединение с сетью 230 В;
- Монтаж и техническое обслуживание прибора должны производиться лицами, имеющими квалификационную группу электробезопасности не ниже второй;

- Меры предосторожности:
 - Необходимо соблюдать соответствие номинала вставки плавкой (предохранителя) указанному в эксплуатационной документации;
 - Запрещается вскрывать корпус Блока при включенном внешнем источнике питания 230 В.

2.2.2 Конструкция прибора

2.2.2.1 Внешний вид

Основная плата прибора, плата преобразователя напряжения, блок предохранителя основного источника питания и резервный источник питания (не входит в комплект поставки) размещаются в общем корпусе.

Корпус Блока состоит из основания и лицевой панели.

На лицевой панели корпуса расположены световоды индикаторов.

Общий вид прибора в сборе приведён на Рисунке 2.2.1.



Рисунок 2.2.1 Внешний вид

2.2.2.2 Вскрытие корпуса

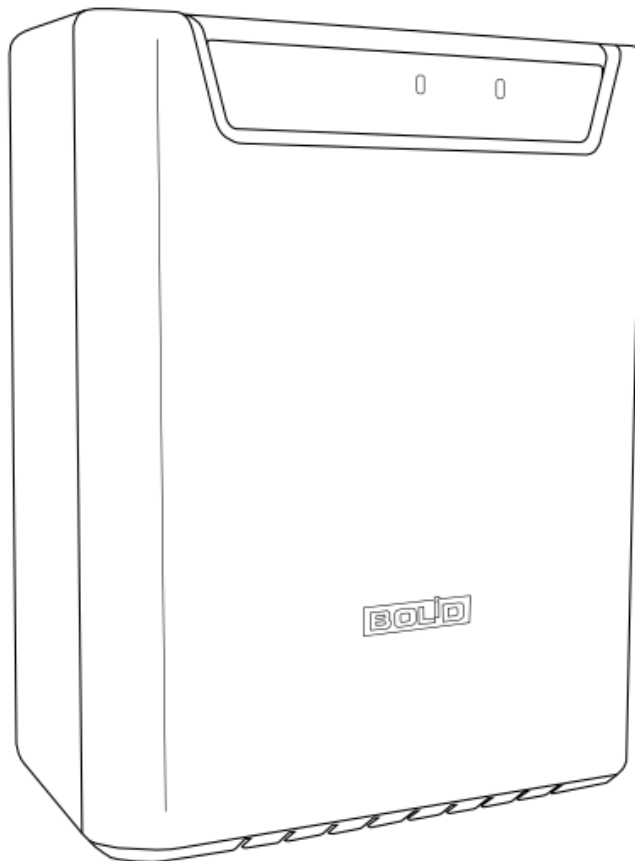

Вскрытие корпуса Блока допускается только при отключенном внешнем источнике питания 230 В.

Для вскрытия корпуса необходимо:

1. На верхнем торце корпуса вывернуть шуруп фиксации лицевой панели;
2. На верхнем торце корпуса надавить на два углубления на основании корпуса, рядом с краем лицевой панели, чтобы освободить защёлки корпуса;
3. Откинуть лицевую панель.

Вскрытие корпуса Блока схематично изображено на Рисунке 2.2.2.



Рисунок 2.2.2 Вскрытие корпуса

2.2.2.3 Расположение элементов на основной плате Сигнал-GSM-P

Для доступа к плате прибора следует открыть корпус Блока (см. пункт 2.2.2.2).

На основной плате Блока располагаются разъёмы и клеммы проводных подключений, гнезда SIM-карт, органы индикации и управления прибором (см. Рисунок 2.2.3):

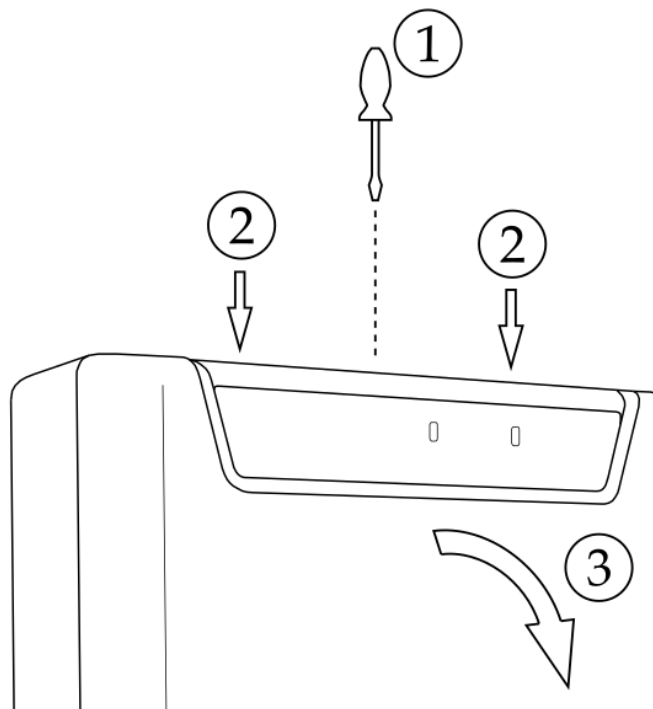
- Разъёмы подключения основного (ОИП) и резервного (РИП) источников питания.
- Разъём модуля Ethernet.
- Гнезда SIM-карт.
- Кнопка вскрытия корпуса.
- USB-разъём подключения к ПК для проведения настройки.
- Клеммы подключения считывателя ключей.
- Клеммы подключения контролируемой цепи (КЦ/ШС).
- Клеммы встроенных контролируемых выходов.
- Органы световой и звуковой индикации.



Рисунок 2.2.3 Расположение элементов на плате

2.2.2.4 Монтажные размеры

Габаритные и монтажные размеры прибора приведены на Рисунке 2.2.4.

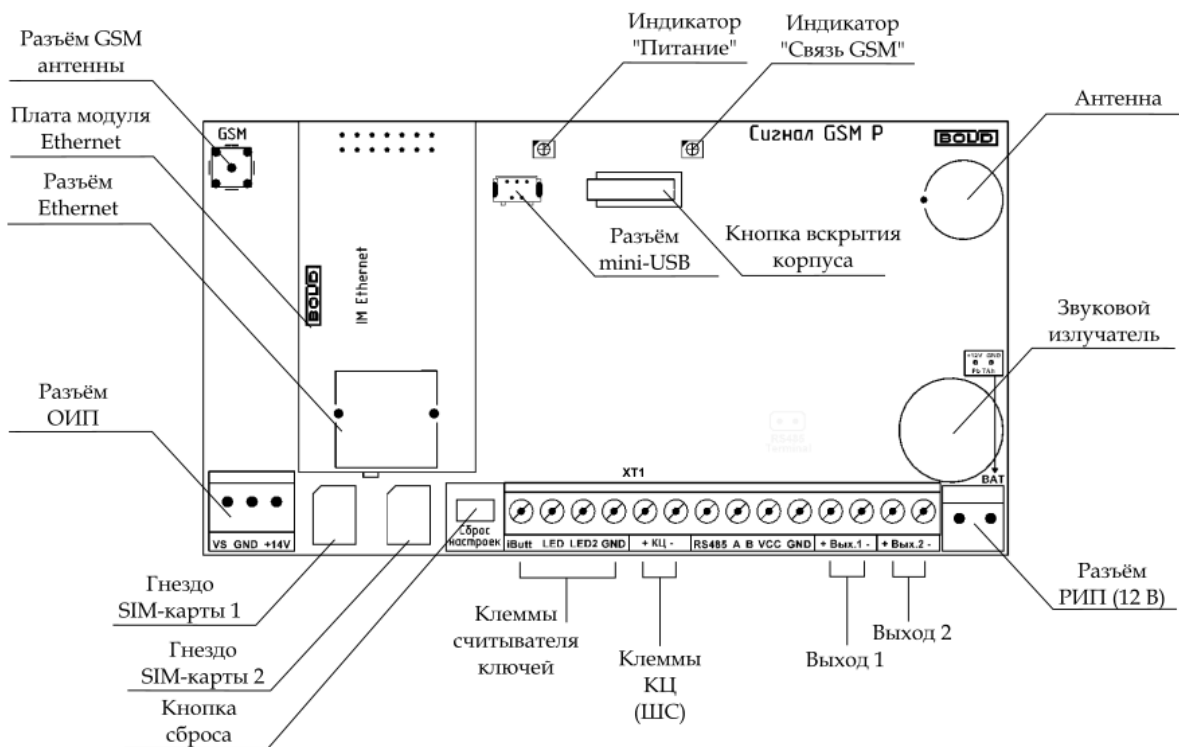

Рисунок 2.2.4 Габаритные и монтажные размеры

2.2.3 Монтаж прибора

Прибор устанавливается на стенах или других конструкциях помещения, защищённых от воздействия атмосферных осадков.

При смежном расположении прибора с другими радиоканальными устройствами, расстояние между ними по вертикали и горизонтали должно быть не менее 0,5 м, с не радиоканальными устройствами не менее 30 мм.

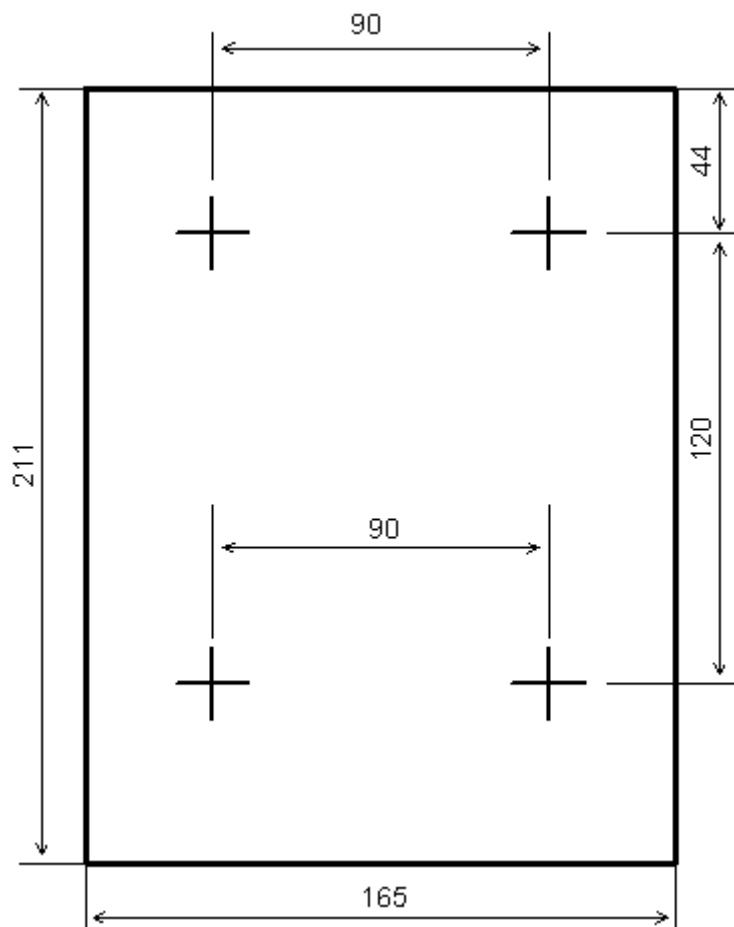
Следует избегать установки Блока и радиоустройств в следующих местах:

- На металлических поверхностях и вблизи крупных металлических объектов;
- Рядом с силовым электрооборудованием и электромоторами;
- В нишах, образованных железобетонными перекрытиями;
- Рядом с токоведущими элементами и электрическими кабелями.

Оптимальным является размещение Блока на середине расстояния между наиболее удаленными радиоустройствами, на высоте 1,5 – 2 метра. При этом необходимо соблюсти расстояние не менее 0,5 метра между верхней точкой Блока и межэтажными перекрытиями.



Перед окончательным монтажом следует провести процедуру Теста качества связи с подключенными РУ (см руководство по соответствующим РУ). В случае неудовлетворительных результатов тестирования следует скорректировать расположение РУ или Сигнал-GSM-P.

2.2.3.1 Анализ радиочастотного спектра

При анализе радиочастотного спектра для определения оптимального взаиморасположения Блока и РУ, рекомендуется соблюдать запас соотношения сигнал/шум не менее 25 дБм.

2.2.3.2 Установка Сигнал-GSM-P и РУ в смежных строениях

При установке Сигнал-GSM-P и РУ в разных зданиях/строениях следует располагать их в максимально возможной близости от оконных проёмов, направленных друг на друга.

2.2.3.3 Монтаж

Монтаж Блока производится четырьмя шурупами на ровную вертикальную поверхность.

Монтажные размеры приведены на Рисунке 2.2.4.

2.2.4 Подключение прибора



Для настройки Сигнал-GSM-P при помощи USB-подключения к ПК не требуется подключение внешних источников питания. Питание осуществляется от ПК через кабель USB.

При этом для работы модуля GSM и встроенных контролируемых выходов Блока требуется внешнее питание.

2.2.4.1 Подключение основного источника питания 230 В

Подключение внешнего источника питания 230 В производится через блок предохранителя, в соответствии со схемой, приведённой на Рисунке 2.2.5.



Рисунок 2.2.5 Схема подключения ОИП 230 В

2.2.4.2 Подключение резервного источника питания 12В

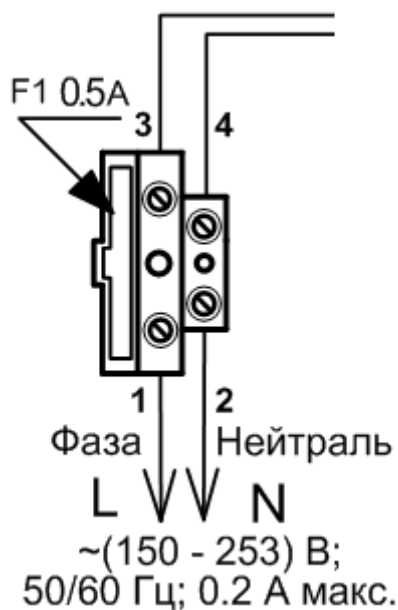

Внимание!

При подключении проводов РИП 12В необходимо соблюдать полярность подключения +12V и 0V («GND»).

Подключение резервной батареи 12 В производится в соответствии со схемой полярности, нанесённой на плату прибора. Схема подключения приведена на Рисунке 2.2.6.

В штатном кабеле для подключения РИП в цепь +12V включается провод красного цвета.



Рисунок 2.2.6 Схема подключения РИП 12 В

2.2.4.3 Схема внешних подключений

Схема внешних подключений Блока приведена на Рисунке 2.2.7.

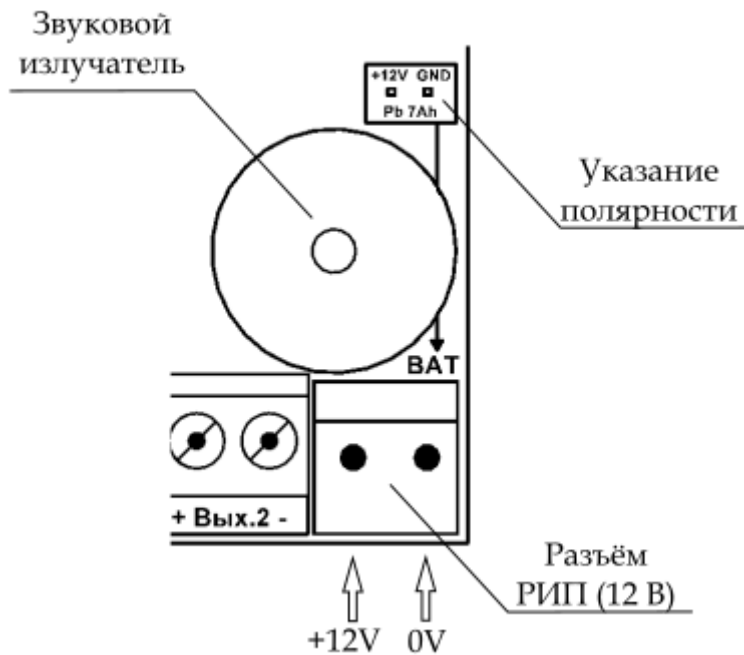

Рисунок 2.2.7 Схема внешних подключений

2.2.4.4 Модуль подключения нагрузки (МПН)

Модуль подключения нагрузки (МПН) предназначен для подключения оповещателей, табло и исполнительных устройств ко встроенным контролируемым выходам Блока и обеспечивает диодную схему контроля линии.

Указания по монтажу МПН:

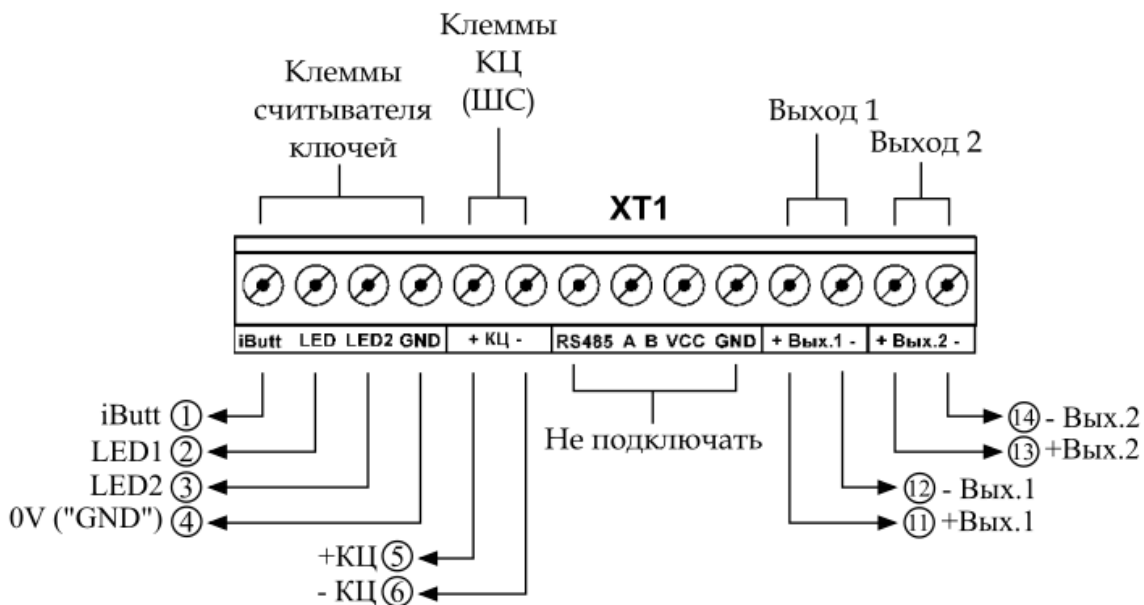
- При подключении исполнительных устройств, модули подключения нагрузки (МПН) устанавливать в их корпусах;

- При монтаже модуля необходимо соблюдать полярность подключения и цветовую маркировку проводников;
- Не допускается монтаж модуля при помощи скруток.



Рисунок 2.2.4.4.1 Схема модуля подключения нагрузки (МПН)



Рисунок 2.2.4.4.2 Схема подключения одиночного оповещателя
(R^* – токоограничивающий резистор, исходя из максимального тока нагрузки выхода)

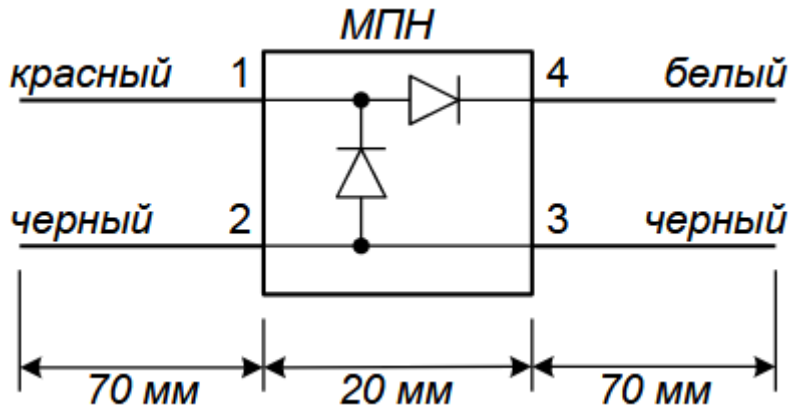

Рисунок 2.2.4.4.3 Схема подключения нескольких оповещателей устройств
(R^* - токоограничивающие резисторы, исходя из максимального тока нагрузки выхода)

2.3 Настройка

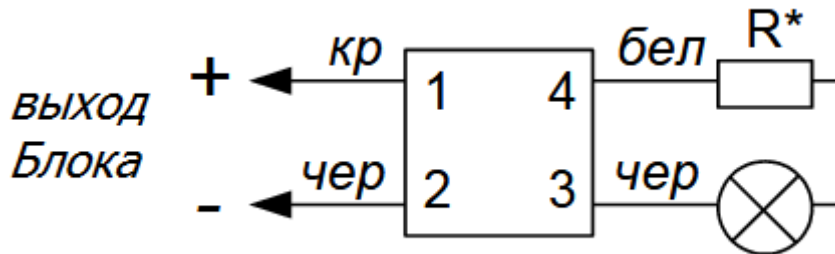
Настройка работы Сигнал-GSM-P и подключенных к нему РУ осуществляется на персональном компьютере, при помощи USB-подключения и программного средства «Конфигуратор Сигнал-GSM-P» (далее – Конфигуратор), либо при помощи Ethernet-подключения и WEB-интерфейса блока (при подключении по GPRS в WEB-интерфейсе доступен только просмотр текущих настроек и Журнала событий).

В данном разделе подробно описан процесс настройки сигнал-GSM-P при помощи Конфигуратора. WEB-интерфейс предоставляет доступ к аналогичной структуре настроек, он отличается от Конфигуратора только внешним видом и доступом к управлению разделами системы (команды взятия/снятия). Подключение WEB-интерфейса описано в Разделе «WEB-интерфейс».

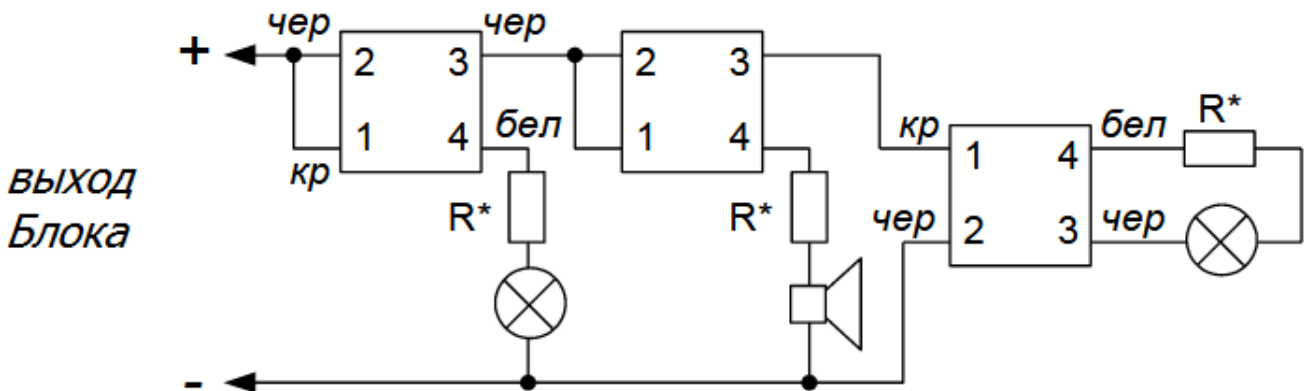
Наиболее актуальная версия Конфигуратора всегда находится в свободном доступе на сайте <http://bolid.ru> в разделе «Продукция» -> «Интегрированная система охраны «Орион»» -> «Программное обеспечение» -> «Конфигурирование» -> Конфигуратор Сигнал-GSM-P.

2.3.1 Подготовка и подключение



Для настройки Сигнал-GSM-P при помощи USB-подключения к ПК не требуется подключение внешних источников питания. Питание осуществляется от ПК через кабель USB.

При этом для работы модуля GSM и встроенных контролируемых выходов Блока требуется внешнее питание.

Для подключения Блока к ПК следует открыть корпус прибора (см. Пункт 2.2.2.2) и подключить кабель mini-USB к разъёму на главной плате Блока (см. Рисунок 2.2.3).



Вскрытие корпуса Блока допускается только при отключенном внешнем источнике питания 230 В.

Для подключения РУ к Сигнал-GSM-P следует предварительно подключить источники питания радиоустройств (см. руководство по соответствующему РУ).

2.3.1.1 Запуск Конфигуратора

При каждом запуске Конфигуратора запрашивается аутентификация пользователя. Для запуска программы необходимо ввести корректный логин и пароль пользователя (см. Рисунок 2.3.1).



По умолчанию существует пользователь «Администратор», имеющий права администрирования системы, с логином «admin» и паролем «admin».

Назначение прав администрирования системы подробно описано в Разделе «Настройка пользователей».



Рисунок 2.3.1 Запрос аутентификации

Окно запроса аутентификации содержит кнопки и флаги настроек:

- **Кнопка «Войти»** – подтверждение входа с введённым логином и паролем;
- **Флаг «Запомнить»** – данный флаг следует установить, если нужно сохранять введённый пароль пользователя для последующих запусков Конфигуратора;
- **Кнопка «Забыл пароль»** – переход к сбросу конфигурации прибора при утрате пароля (см. Раздел «При утрате пароля»).

2.3.1.2 Восстановление пароля

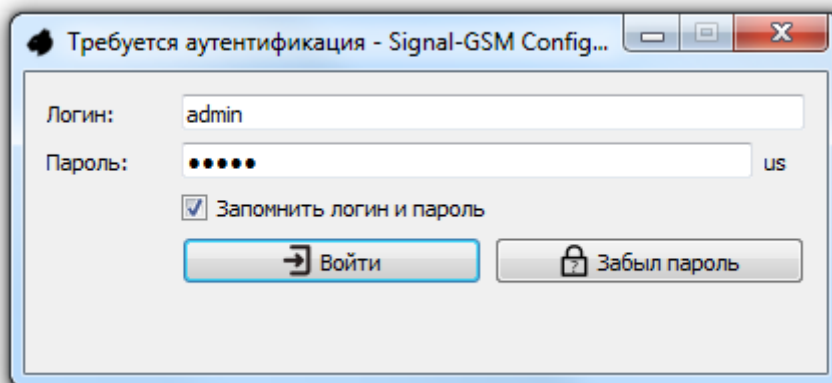
В случае утраты пароля возможно восстановление пароля по SMS. Для этого необходимо наличие исправного GSM-канала связи, а Пользователь-владелец пароля должен быть зарегистрирован в системе с указанием номера телефона.

Для восстановления пароля следует в окне аутентификации ввести логин пользователя и нажать кнопку «Забыл пароль» (см. Рисунок 2.3.1). При этом пароль будет отправлен в формате SMS на номер телефона Пользователя с указанным логином.

Процедура восстановления пароля сопровождается информационным сообщением (см. Рисунок 2.3.2).



Рисунок 2.3.2 Уведомление об отправке пароля в SMS

2.3.1.3 При утрате пароля

В случае утраты пароля и отсутствия возможности его восстановить, доступ к настройкам Сигнал-GSM-P можно возобновить только после полного сброса конфигурации прибора.

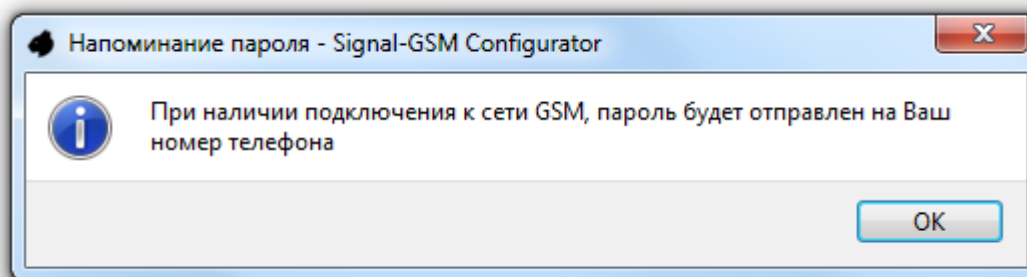

Восстановление конфигурации после сброса возможно при помощи резервного файла конфигурации (см. Раздел 2.3.14 «Импорт и экспорт конфигурации Сигнал-GSM-P»).

Для сброса конфигурации следует при открытом корпусе прибора нажать кнопку «Сброс настроек», расположенную на основной плате прибора (см. Рисунок 2.2.3), на время более 10 секунд, до загорания красным цветом индикаторов «Работа» и «Радио». После загорания индикаторов запустится процедура сброса, кнопку при этом можно отпустить.

По окончании сброса настроек Блок будет автоматически перезагружен.



При сбросе конфигурации, до выполнения операции всем пользователям с правами администрирования системы будут направлены соответствующие уведомления.

2.3.2 Интерфейс Конфигуратора

Интерфейс программного средства «Конфигуратор Сигнал-GSM-P» включает ряд рабочих окон, объединённых по принципу вкладок (см. Рисунок 2.3.3). Внешний вид окна программы может иметь незначительные отличия в зависимости от версии Конфигуратора.



Рисунок 2.3.3 Вкладки интерфейса Конфигуратора

Заголовок выбранной вкладки выделяется цветом. Переход на ту или иную вкладку осуществляется щелчком мыши по её заголовку.

Содержимое вкладок подробно описано в соответствующих разделах настоящего руководства.

Вкладки интерфейса Конфигуратора:

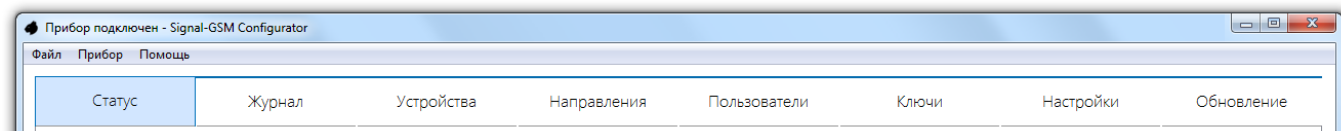
- **«Статус»** – вывод текущего состояния системы и Блока (состояние разделов и управление взятием/снятием с охраны, состояние источников питания, GSM-модуля и т.д.);
- **«Журнал»** – журнал событий системы;
- **«Устройства»** – подключение и настройка РУ, настройка логических разделов системы;
- **«Направления»** – настройка трансляции событий системы;
- **«Пользователи»** – настройка перечня авторизованных пользователей системы, назначенных им прав управления и привязанных инструментов управления (ключей, брелоков);
- **«Ключи»** – настройка контактных ключей управления системой;
- **«Настройки»** – задание общих настроек работы Блока и его интерфейсов;
- **«Обновление»** – обновление программного обеспечения радиоустройств и Блока Сигнал-GSM-P.

2.3.3 Настройка работы Сигнал-GSM-P

Настройка свойств и режимов работы Сигнал-GSM-P осуществляется на вкладке «Настройки».

Для удобства навигации все настройки разделены на группы. Список групп настроек расположен в левой части вкладки и снабжён пиктограммами (см. Рисунок 2.3.4). Название выбранной группы выделяется цветом. Переход к той или иной группе настроек осуществляется щелчком мыши по её названию в списке.



Рисунок 2.3.4 Группы настроек

Группы настроек:

- «**Объект**» – настройка идентификаторов объекта охраны, задание общих параметров управления системой и формирования сигнала тревоги. Заданные настройки распространяются на все Разделы системы;
- «**Дата и время**» – настройка даты и часов реального времени, настройка синхронизации даты и времени с внешним источником;
- «**Прибор**» – настройка режимов работы Блока, настройка дополнительных режимов фиксации и обработки событий системы;
- «**Световая индикация**» – настройка режима работы и световой индикации подключаемого считывателя ключей;
- «**Звуковая индикация**» – настройка собственной звуковой индикации Блока;
- «**Настройка сети**» – настройка работы Блока по Ethernet и GPRS;
- «**Радио**» – задание общих настроек работы Блока с радиоустройствами;
- «**GSM**» – настройка работы GSM и GPRS.

2.3.3.1 Группа настроек «Объект»

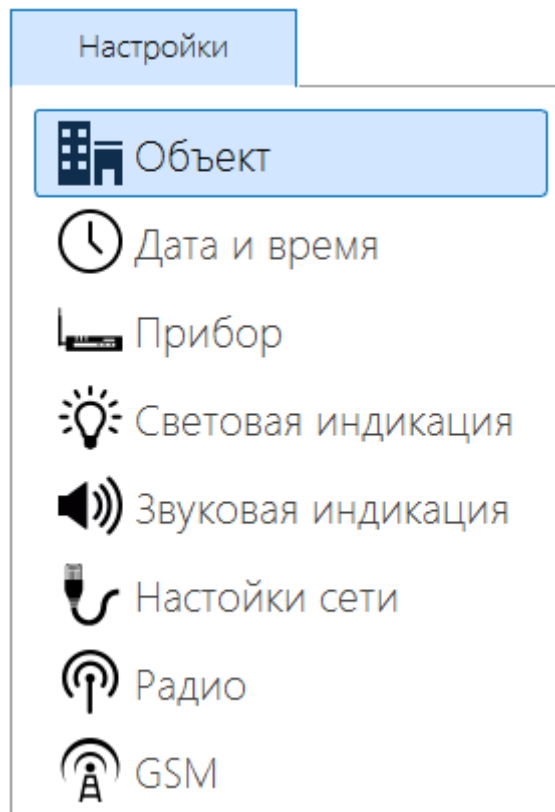
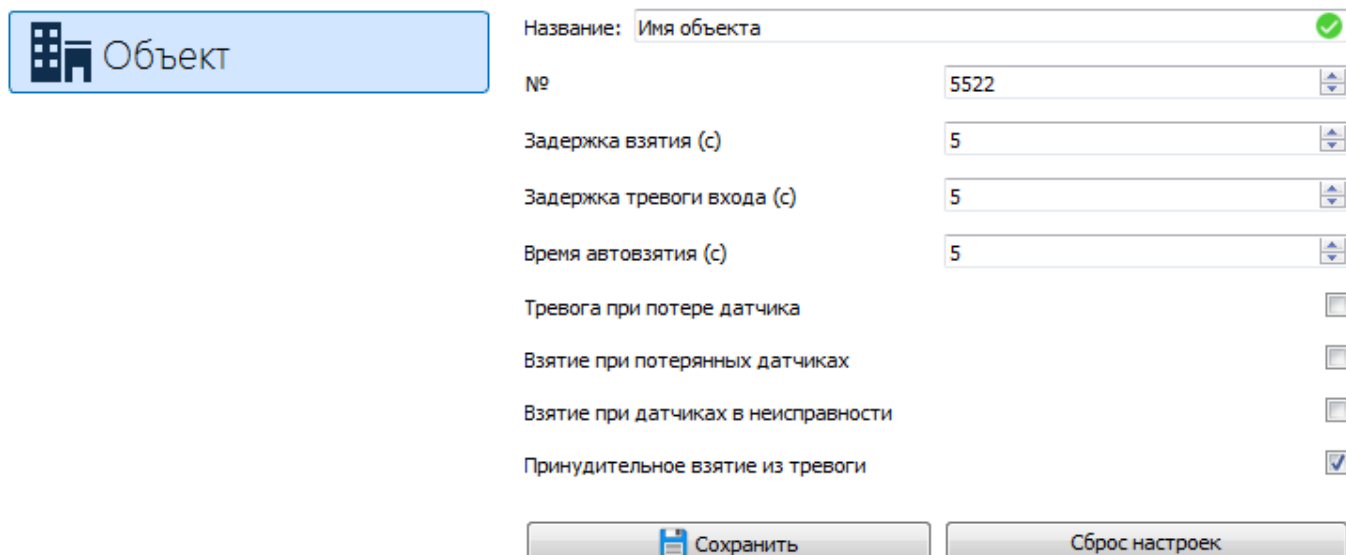

Название: ✓

№

Задержка взятия (с)

Задержка тревоги входа (с)

Время автовзятия (с)

Тревога при потере датчика

Взятие при потерянных датчиках

Взятие при датчиках в неисправности

Принудительное взятие из тревоги

Рисунок 2.3.5 Группа настроек «Объект»

Группа «Объект» включает ряд настроек:

- **«Название»** – текстовое обозначение объекта охраны, которое используется при трансляции событий в формате SMS пользователю;
- **«№»** – идентификатор, который используется при трансляции событий. Диапазон значений от 1 до 999999;
- **«Задержка взятия»** – время отсрочки взятия разделов на охрану, в секундах. Использование отсрочки взятия включается индивидуально для каждого раздела системы (см. Раздел «Настройка разделов»);
- **«Задержка тревоги входа»** – время отсрочки формирования события тревоги при сработке извещателей с типом зоны «Вход» (см. Раздел «Настройка извещателей»);
- **«Время автовзятия»** – период проверки состояния разделов, находящихся в состоянии «Тревога» или «Невзятие». Если к моменту очередной проверки все устройства в разделе переходят в состояние «Норма», происходит автовзятие из тревоги или автовзятие из невзятия. Использование автовзятия на охрану включается индивидуально для каждого раздела системы (см. Раздел «Настройка разделов»);
- **«Тревога при потере датчика»** – при установке данного флага, если в разделе, взятом на охрану, происходит потеря связи с охраняемым датчиком, формируется событие «Тревога» по этому датчику;
- **«Взятие при потерянных датчиках»** – при установке данного флага разрешается взятие на охрану разделов, содержащих датчики, с которыми потеряна радиосвязь;
- **«Взятие при датчиках в неисправности»** – при установке данного флага разрешается взятие на охрану разделов, содержащих охранные датчики, которые находятся в состоянии «Неисправность»;
- **«Принудительное взятие из тревоги»** (только SMS) – при установке данного флага разрешается взятие на охрану разделов, содержащих охранные датчики, которые находятся в состоянии «Тревога». Дальнейший контроль состояния этих датчиков осуществляться не будет вплоть до снятия раздела с охраны (даже если датчики перейдут в состояние «Норма»).

В случае принудительного взятия, по каналам оповещения с типом уведомления «SMS пользователю» транслируется список зон, тревога по которым была проигнорирована. При иных типах уведомления передаётся только событие взятия раздела на охрану.

Команда принудительного взятия может быть отправлена только посредством SMS от пользователя!



Режим работы с принудительным взятием из тревоги не поддерживается в протоколах DC-09 и «Эгида-3»! В рамках данных протоколов передаётся только уведомление о взятии раздела на охрану, без указания зон, оставшихся в состоянии «Тревога».

Для применения и сохранения заданных настроек необходимо нажать кнопку «Сохранить».

Для сброса настроек на значения по умолчанию следует нажать кнопку «Сброс настроек».

2.3.3.2 Группа настроек «Дата и время»

Текущее время прибора: 01.01.2022 15:15:49

Использовать время GSM сети

Использовать часовой пояс GSM сети

Переход на летнее время

Синхронизация по NTP

Адрес сервера: 2.ru.pool.ntp.org

Вручную

Дата и время: 01.01.2022 15:06:16

Часовой пояс: UTC+03:00 (Московское время)

Сохранить Сброс настроек

Рисунок 2.3.6 Группа настроек «Дата и время»



Для синхронизации даты и времени с оператором GSM, необходимо убедиться, что оператор сотовой связи поддерживает данную функцию.

Группа «Дата и время» включает ряд настроек:

- **«Использовать время GSM сети»** – включение синхронизации даты и времени с оператором сети GSM. Рекомендуется использовать именно этот режим синхронизации времени.
 - **«Использовать часовой пояс GSM сети»** – при установке данного флага Блок будет синхронизировать часовой пояс с оператором сети GSM. При снятии данного флага становится доступным выбор часового пояса вручную, в поле «Часовой пояс»;
 - **«Переход на летнее время»** – при снятии данного флага Блок будет использовать базовое значение времени, игнорируя сезонную поправку;

- **«Синхронизация по NTP»** – включение синхронизации даты и времени с серверами точного времени через Ethernet. В этом режиме часовой пояс должен быть задан вручную;
- **«Вручную»** – включение ручной настройки даты и времени;
 - **«Дата и время»** – поле ввода/выбора даты и ввода времени. Кнопка « * » служит для считывания текущей даты и времени с ПК, к которому подключен Блок.
 - **«Часовой пояс»** – поле выбора часового пояса. Данное поле также становится доступным при синхронизации даты и времени с оператором сети GSM, но с отключением синхронизации часового пояса.

Для применения и сохранения заданных настроек необходимо нажать кнопку «Сохранить».

Для сброса настроек на значения по умолчанию следует нажать кнопку «Сброс настроек».

2.3.3.3 Группа настроек «Прибор»



Рисунок 2.3.7 Группа настроек «Прибор»

Группа «Прибор» включает ряд настроек:

- **«Разрешить настройку при закрытом корпусе»** – установка данного флага позволяет Конфигуратору сохранять соединение с Сигнал-GSM-P после закрытия корпуса Блока;
- **«Фиксировать повторные тревоги раздела»** – при установке данного флага система будет повторно формировать событие «Тревога», если в разделе, который уже находится в состоянии «Тревога», ещё один из охранных датчиков пришлёт соответствующее сообщение;
 - **«Фиксировать повторные тревоги датчика»** – при установке данного флага система будет повторно формировать событие «Тревога», если в разделе, который уже находится в состоянии «Тревога», охранный датчик повторно пришлёт сообщение о тревоге;
- **«Фиксировать повторные пожарные тревоги раздела»** – при установке данного флага система будет повторно формировать событие «Пожар», если в разделе, который уже находится в состоянии «Пожар», ещё один из пожарных датчиков пришлёт соответствующее сообщение;
 - **«Фиксировать повторные пожарные тревоги датчика»** – при установке данного флага система будет повторно формировать событие «Пожар»,

если в разделе, который уже находится в состоянии «Пожар», пожарный датчик повторно пришлёт сообщение о пожаре;

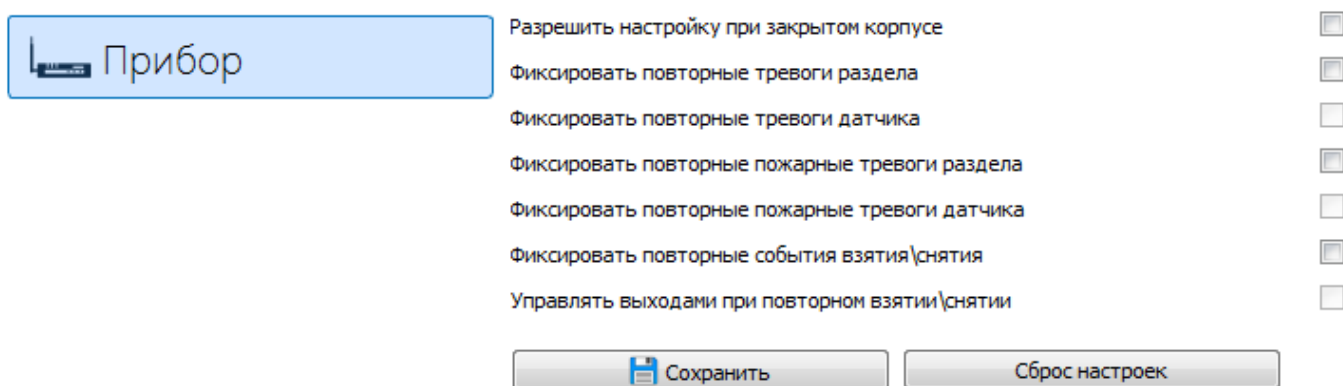
- **«Фиксировать повторные события взятия/снятия»** – если данный флаг снят, система не будет фиксировать в Журнале команды взятия или снятия с охраны разделов, которые уже имеют статус «Взят на охрану» или «Снят с охраны» соответственно. Трансляция этих событий так же осуществляться не будет;
- **«Управлять выходами при повторном взятии/снятии»** – если данный флаг снят, система не будет повторно осуществлять управление исполнительными устройствами при получении команды взятия или снятия с охраны разделов, если эти разделы уже имеют статус «Взят на охрану» или «Снят с охраны» соответственно.

Для применения и сохранения заданных настроек необходимо нажать кнопку «Сохранить».

Для сброса настроек на значения по умолчанию следует нажать кнопку «Сброс настроек».

2.3.3.4 Группа настроек «Световая индикация»

Режим светодиода

Режим светодиодов для охранных датчиков: Автоматический режим ?

Режим светодиодов для пожарных датчиков: Автоматический режим ?

Режим светодиодов для технологических датчиков: Автоматический режим ?

Световая индикация считывателя

Режим работы считывателя: 2 светодиода, 1-ое касание - статус, последующие - взятие/снятие ?

Инверсия индикации считывателя: ?

Сохранить Сброс настроек

Рисунок 2.3.8 Группа настроек «Световая индикация»

Группа «Световая индикация» включает два набора настроек:

- **«Режим светодиода»** – выбор глобальных настроек работы световой индикации всех подключенных к Блоку радиоустройств (см. Раздел «Настройка извещателей и датчиков»). Настройки задаются отдельно для всех охранных, всех пожарных и всех технологических датчиков:
 - **«Автоматический режим»** – в данном режиме световая индикация РУ определяется собственной программой каждого радиоустройства;
 - **«Включено для всех»** – в данном режиме световые индикаторы РУ будут постоянно включены. Не рекомендуется к постоянному использованию, так как данный режим работы сокращает срок службы источников питания;
 - **«Выключено для всех»** – в данном режиме световые индикаторы РУ будут постоянно выключены.
- **«Световая индикация считывателя»** – выбор режима работы считывателя ключей. Режим работы определяет индикацию и тактику касаний считывателя ключом:
 - **«1 светодиод, 1-ое касание - статус, последующие - взятие/снятие»** – в данном режиме при первом касании считывателя ключом на светодиод считывателя выводится индикация состояния управляемых разделов. При втором

- и каждом следующем касании отправляются команды взятия/снятия, на светодиод выводится индикация выполняемой команды;
- **«1 светодиод, 1-ое касание - статус, 2-ое - взятие/снятие»** – тактика двух касаний. В данном режиме при первом касании считывателя ключом на светодиод считывателя выводится индикация состояния управляемых разделов. При втором касании отправляются команды взятия/снятия, на светодиод выводится индикация выполняемой команды. Для отправки следующей команды последовательность действий повторяется;
 - **«2 светодиода, 1-ое касание - статус, последующие - взятие/снятие»** – в данном режиме при первом касании считывателя ключом на второй светодиод считывателя выводится индикация состояния управляемых разделов. При втором и каждом следующем касании отправляются команды взятия/снятия, на первый светодиод выводится индикация выполняемой команды;
 - **«2 светодиода, 1-ое касание - статус, 2-ое - взятие/снятие»** – тактика двух касаний. В данном режиме при первом касании считывателя ключом на второй светодиод считывателя выводится индикация состояния управляемых разделов. При втором касании отправляются команды взятия/снятия, на первый светодиод выводится индикация выполняемой команды. Для отправки следующей команды последовательность действий повторяется;
 - **«2 светодиода, вывод статуса постоянно, касание - взятие/снятие»** – тактика одного касания. В данном режиме на второй светодиод считывателя постоянно выводится индикация состояния всех разделов. При каждом касании отправляются команды взятия/снятия, на первый светодиод выводится индикация выполняемой команды.
 - **«Инверсия индикации считывателя»** – при установке данного флага инвертируются уровни сигнала управления светодиодами считывателя. Данный режим может потребоваться для корректной работы индикации некоторых моделей считывателей.

Для применения и сохранения заданных настроек необходимо нажать кнопку «Сохранить».

Для сброса настроек на значения по умолчанию следует нажать кнопку «Сброс настроек».

2.3.3.5 Группа настроек «Звуковая индикация»



Рисунок 2.3.9 Группа настроек «Звуковая индикация»

Группа «Звуковая индикация» включает ряд настроек:

- **«Включить»** – установка данного флага разрешает звуковую индикацию посредством встроенного звукового излучателя Блока;
- **«Длительность сигнала»** – поле ввода длительности звуковой индикации при возникновении события «Тревога» и «Пожар», в секундах;
- **«Громкость событий»** – регулятор громкости звуковой индикации всех событий, кроме «Тревога» и «Пожар»;
- **«Громкость тревог»** – регулятор громкости звуковой индикации событий «Тревога» и «Пожар»;
- **«Связанные события»** – поле выбора событий, для которых разрешена звуковая индикация:
 - Тревога;
 - Пожар;
 - Взятие раздела;
 - Снятие раздела;
 - Задержка взятия;
 - Невзятие;
 - Разделы частично взяты;
 - Добавление датчика;
 - Колокольчик (индикация сработки датчиков с типом «Охранный» или «Вход» в снятом с охраны разделе, включается индивидуально для каждого датчика, см. Раздел «Настройка извещателей и датчиков»).

Для применения и сохранения заданных настроек необходимо нажать кнопку «Сохранить».

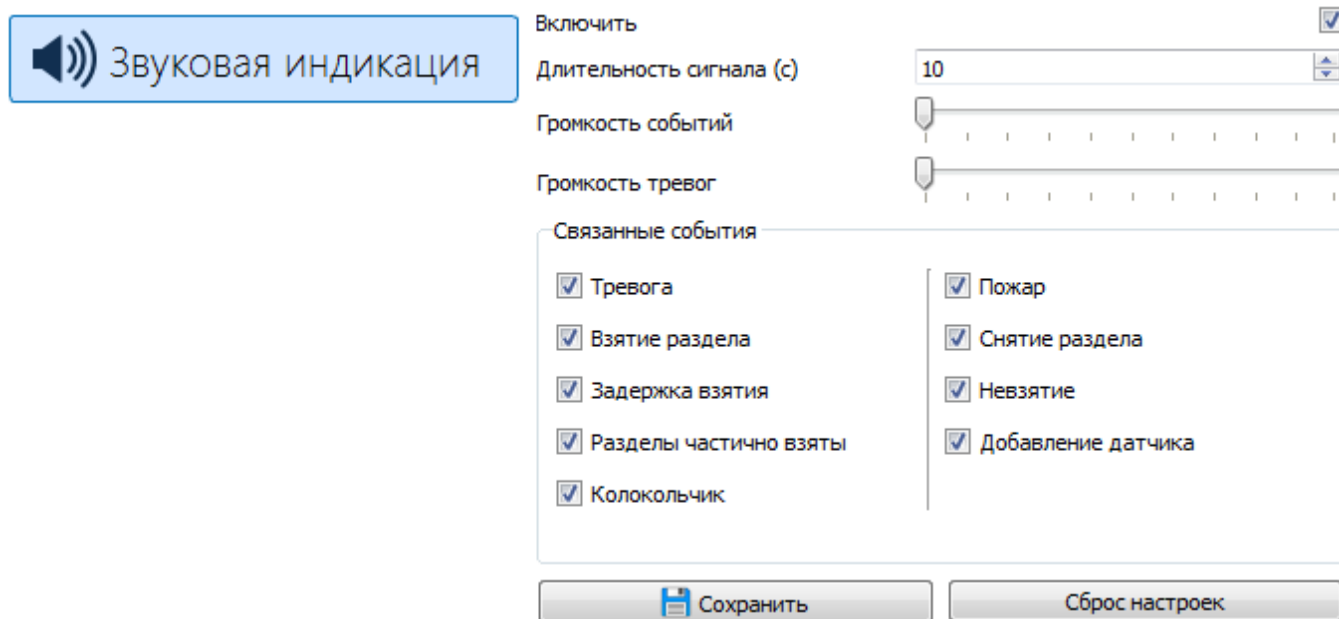
Для сброса настроек на значения по умолчанию следует нажать кнопку «Сброс настроек».

2.3.3.6 Группа настроек «Настройки сети»

Настройки сети

MAC адрес: 34:53:45:34:53:45 [Сброс MAC к заводским]

MAC адрес по умолчанию: 00:18:bc:91:06:be [Получить код верификации]

Название сервера: signalgsmr

Устанавливать сетевые подключения через: Авто

Разрешить удаленное управление:

Получать настройки автоматически:

Использовать как сервер:

Ручная настройка:

Адрес IPv4: 192.168.22.188

Маска подсети: 255.255.255.0

Основной шлюз: 192.168.22.1

Предпочтительный DNS сервер: 192.168.11.10

Альтернативный DNS сервер: 192.168.11.11

Локальный IPv6 адрес: ::

Глобальный IPv6 адрес: ::

Предпочтительный IPv6 DNS сервер: ::

Альтернативный IPv6 DNS сервер: ::

[Сохранить] [Сброс настроек]

Рисунок 2.3.10 Группа настроек «Настройки сети»

Группа «Настройки сети» включает ряд полей и настроек:

- **«MAC адрес»** – поле ввода уникального идентификатора, который присваивается каждой единице активного оборудования в сети. MAC адрес по умолчанию задан при производстве прибора. MAC адрес служит для однозначной идентификации уникального прибора в сети (в Личном кабинете на сайте online.bolid.ru).
 - **«Сброс MAC к заводским»** – кнопка сброса MAC адреса прибора на заводское значение.
- **«MAC адрес по умолчанию»** – вывод заводского значения MAC адреса, которое используется по умолчанию;
- **«Получить код верификации»** – по нажатию данной кнопки выводится код подтверждения для добавления прибора в Личный кабинет на сайте online.bolid.ru
- **«Название сервера»** – текстовое имя сервера. Для корректной работы имя сервера должно содержать только латинские буквы и цифры;
- **«Устанавливать сетевые подключения через»** – выбор варианта подключения к сети интернет:
 - **«Ethernet»** – устанавливать соединение только по Ethernet;
 - **«GPRS»** – устанавливать соединение только по GPRS;
 - **«Авто»** – устанавливать соединение по любому доступному каналу, при доступности обоих каналов приоритет у подключения по Ethernet;
- **«Разрешить удалённое управление»** – установка данного флага позволяет авторизованному пользователю управлять системой через сеть интернет, при наличии соответствующих прав (см. Раздел «Настройка пользователей»);

Внимание!

При включении разрешения на удалённое управление, встроенный WEB-интерфейс становится недоступным. Дальнейшая настройка возможна через Личный кабинет на сайте online.bolid.ru (при подключении по Ethernet) или при помощи Конфигуратора.



Если разрешение удалённого управления включено в процессе настройки через встроенный WEB-интерфейс, Блок будет автоматически перезагружен, после чего доступ к встроенному WEB-интерфейсу будет отключён.

- **«Получать настройки автоматически»** - автоматическое получение параметров IPv4 и IPv6 (настроек для подключения к сети). Это режим работы по умолчанию, применяется при обычном подключении к сети Internet;
- **«Использовать как сервер»** – включение режима работы Блока в качестве сервера. Данный режим работы служит для осуществления первичной настройки Блока при помощи встроенного WEB-интерфейса (см. Раздел «WEB-интерфейс»). При осуществлении первичной настройки данный режим должен быть заменён на режим «Получать настройки автоматически» или «Ручная настройка»;
- **«Ручная настройка»** – флаг разрешения задания параметров IPv4 и IPv6 вручную, требуется только при работе в частной подсети. Задаваемые параметры:
 - **«Адрес IPv4»** – текущий IP адрес;
 - **«Маска подсети»** – битовая маска для определения подсети и узла подсети;
 - **«Основной шлюз»** – адрес сетевого шлюза, на который отправляется пакет данных, если маршрут к сети назначения пакета неизвестен;
 - **«Предпочтительный DNS сервер»** – адрес DNS сервера, используемого по умолчанию;
 - **«Альтернативный DNS сервер»** – адрес DNS сервера, используемого при нарушении связи с предпочтительным;
 - **«Локальный IPv6 адрес»** – текущий адрес версии IPv6;
 - **«Глобальный IPv6 адрес»** – адрес, доступный из сети интернет;
 - **«Предпочтительный IPv6 DNS сервер»** – адрес DNS сервера IPv6, используемого по умолчанию;
 - **«Альтернативный IPv6 DNS сервер»** – адрес DNS сервера IPv6, используемого при нарушении связи с предпочтительным.

Для применения и сохранения заданных настроек необходимо нажать кнопку «Сохранить».

Для сброса настроек на значения по умолчанию следует нажать кнопку «Сброс настроек».

2.3.3.7 Группа настроек «Радио»

The screenshot shows the 'Radio' settings group. On the left is a blue button labeled 'Радио' with a radio tower icon. To its right are the following settings:

- Текущий радиоканал: 1
- Группа каналов: 1 (dropdown menu)
- Автоматическая смена радиоканала:
- Использовать лучший радиоканал: Лучший радиоканал: 3
- Ручной выбор радиоканала: (dropdown menu: 1)
- Время обнаружения потери датчиков (минут): 4.5 (dropdown menu)
- Время разрешения добавления новых датчиков (с): 300 (spin button)

At the bottom are two buttons: 'Сохранить' (Save) and 'Сброс настроек' (Reset settings).

Рисунок 2.3.11 Группа настроек «Радио»

Радиомодуль Блока поддерживает работу на 10 радиочастотных каналах, приведённых в Таблице 2.3.1.

Таблица 2.3.1 Радиочастотные каналы

Номер канала	Центральная частота, МГц
Канал 0	868,100
Канал 1	868,825
Канал 2	868,950
Канал 3	869,075
Канал 4	866,230*
Канал 5	866,560*
Канал 6	866,890*
Канал 7	867,220*
Канал 8	867,550*
Канал 9	867,880*

* - Частоты, запрещённые к использованию на территории аэропортов.

Радиоканалы разделены на 4 группы. По умолчанию используется группа каналов №1, остальные группы предназначены для использования в сложных условиях или при большом масштабе системы. Состав групп каналов приведён в Таблице 2.3.2.

Таблица 2.3.2 Группы каналов

Номер группы каналов	Номера каналов в составе группы
Группа 1	0, 1, 2, 3
Группа 2*	1, 4*, 7*
Группа 3*	2, 5*, 8*
Группа 4*	3, 6*, 9*

* - Каналы, работающие на частотах, запрещённых к использованию на территории аэропортов.

Для радиомодуля существует ряд настроек:

- **«Текущий канал»** – поле вывода номера радиоканала, который используется в настоящий момент;
- **«Группа каналов»** – выбор используемой группы радиоканалов, по умолчанию используется группа №1.



Внимание! При смене группы радиоканалов будет потеряна связь со всеми РУ, ранее подключенными к Блоку. Для восстановления связи потребуется повторное подключение РУ (см. Раздел «Подключение радиоустройств»).

- **«Автоматическая смена радиоканала»** – при установке данного флага, в случае выявления высокой зашумлённости используемого радиоканала, Блок автоматически перейдёт на другой радиоканал, в пределах группы каналов, для сохранения устойчивой связи с подключенными устройствами;

- **«Использовать лучший радиоканал»** – при выборе данного режима Блок будет использовать радиоканал, автоматически выбранный в ходе процедуры анализа каналов связи:
 - **«Лучший канал»** – вывод номера оптимального радиоканала, определённого в результате Процедуры анализа каналов связи (см. «Выбрать лучший канал»). Если процедура не проводилась, по умолчанию используется канал №0;
 - **«Определить лучший канал»** – кнопка запуска Процедуры анализа каналов связи. Выполнение процедуры занимает 10 минут, при этом анализируется наличие шумов и работа родственных радиоустройств на всех доступных радиоканалах, в пределах группы каналов, и выбирается наиболее свободный канал.
- **«Ручной выбор радиоканала»** – выбор вручную одного из доступных радиоканалов в пределах группы;



Количество блоков Сигнал-GSM-P, работающих на одном канале в пределах радиовидимости, не должно превышать «период опроса извещателей (в секундах), разделённый на 60». Например, для двух Блоков на одном канале период опроса должен составлять 120 с, для трёх – 180 с, и т.д.

По умолчанию период опроса равен 90 с, соответственно максимальное количество Блоков на одном РЧ канале – 1.

- **«Время обнаружения потери датчиков»** – данный параметр определяет период опроса, то есть частоту сеансов радиосвязи Блока с подключенными РУ. Потерянным считается РУ, не выходящий на связь на протяжении 3х периодов опроса.
Время обнаружения потери задаётся в минутах, от 3 до 15 (соответственно период опроса от 60 до 900 с). По умолчанию – 4,5 минуты (период опроса при этом равен 90 с).



Внимание!

Для корректной работы, период опроса датчиков (время обнаружения потери) должен быть одинаковым для всех Сигнал-GSM-P, работающих на одном радиоканале.



Внимание!

Сообщения о сработке извещателей и датчиков передаются срочным порядком, и скорость реакции системы не зависит от периода опроса.

- **«Время разрешения добавления новых датчиков»** – поле ввода временной задержки, по истечении которой производится автоматический выход из режима подключения устройств, в секундах (см. Раздел «Подключение радиоустройств»).

Для применения и сохранения заданных настроек необходимо нажать кнопку «Сохранить».

Для сброса настроек на значения по умолчанию следует нажать кнопку «Сброс настроек».

2.3.3.8 Группа настроек «GSM»

Включить модуль GSM

Использовать GPRS

Использовать резервную SIM (SIM2)

Разрешить USSD

Порог уведомления о балансе 226

Разрешить трансляцию событий

SIM 1

Включить запрос PIN

PIN 0000

Изменить...

USSD-код запроса баланса *102#

Расширенные настройки

APN CMNET

Пользователь

Пароль

SIM 2

Отключить запрос PIN

PIN 0000

Изменить...

USSD-код запроса баланса

Расширенные настройки

APN CMNET

Пользователь

Пароль

Сохранить

Сброс настроек

Рисунок 2.3.12 Группа настроек «GSM»

Модуль GSM обеспечивает трансляцию событий абонентам по сети GSM и GPRS.

Сигнал-GSM-P поддерживает работу с двумя SIM-картами, параметры каждой из которых настраиваются отдельно.



Внимание!

Модуль GSM не работает при питании Блока от кабеля USB, необходим внешний источник питания.

Для модуля GSM существует ряд настроек:

- **«Включить модуль GSM»** – флаг управления включением/выключением модуля GSM.
- **«Использовать GPRS»** – флаг разрешения использовать GPRS для трансляции событий и удалённого управления Блоком;
- **«Использовать резервную SIM»** – разрешение использовать SIM-карту, установленную в гнездо SIM2 (см. Рисунок 2.2.3);
- **«Разрешить USSD»** – флаг разрешения принимать USSD-запросы посредством SMS от пользователя (см. Раздел «Настройка пользователей»). Ответ оператора будет перенаправляться запросившему пользователю;
- **«Порог уведомления о балансе»** – поле ввода порога баланса SIM-карт, по достижении которого в журнал будет записано событие о снижении баланса. Это событие может транслироваться только по каналам оповещения в формате «SMS пользователю» (см. Раздел «Настройка трансляции событий»);
- **«Разрешить трансляцию событий»** – снятие данного флага запрещает трансляцию событий по сети GSM. Используется для проведения настройки и тестирования работы системы без затрат на услуги оператора.

Для применения и сохранения введённых настроек необходимо нажать кнопку «Сохранить».

Для сброса настроек на значения по умолчанию следует нажать кнопку «Сброс настроек».

Для каждой SIM-карты существует отдельный блок настроек и служебных функций.

The image shows a screenshot of a mobile phone's settings for SIM 1. At the top left, it says 'SIM 1'. On the right, there are two buttons: 'Включить запрос PIN' (Enable PIN request) and 'Изменить...' (Change...). Below these are three input fields: 'PIN' with the value '1234', 'USSD-код запроса баланса' (USSD code for balance inquiry) with the value '*101#', and a section titled 'Расширенные настройки' (Advanced settings) which is expanded. This section contains three more input fields: 'APN' with the value 'CMNET', 'Пользователь' (Username), and 'Пароль' (Password).

Рисунок 2.3.13 Блок настроек SIM-карты

Блок настроек SIM-карты:

- **«Включить запрос PIN» / «Отключить запрос PIN»** – кнопка управления включением/выключением запроса PIN-кода SIM-карты;
- **«PIN»** – поле ввода ранее заданного PIN-кода SIM-карты;
- **«Изменить...»** – кнопка команды на смену PIN-кода;
- **«USSD-код запроса баланса»** – поле ввода кода запроса баланса для оператора данной SIM-карты. Код используется для регулярного запроса и контроля состояния баланса SIM-карты (раз в сутки);
- **«Расширенные настройки»** – установка данного флага открывает доступ к дополнительным полям и сервисным функциям. Обычно эти поля не нуждаются в настройке, рекомендуется оставить значения по умолчанию:
 - **«APN»** – поле ввода имени точки доступа оператора сотовой связи для использования GPRS. По умолчанию имеет значение «CMNET»;
 - **«Пользователь»** – поле ввода имени пользователя точки доступа (если требуется оператором);
 - **«Пароль»** – поле ввода пароля пользователя точки доступа (если требуется оператором).

Для применения и сохранения введённых настроек необходимо нажать кнопку «Сохранить».

Для сброса настроек на значения по умолчанию следует нажать кнопку «Сброс настроек».

2.3.4 Контроль состояния Сигнал-GSM-P

Контроль состояния Блока осуществляется на вкладке «Статус».



Рисунок 2.3.14 Вкладка «Статус»

Вкладка «Статус» включает информационные поля:

- **«Разделы»** – список разделов системы, снабжённый пиктограммами их текущего состояния и кнопками управления взятием/снятием;
- **«Состояние GSM модуля»** – состояние питания модуля, номер активной SIM-карты и состояние подключения к сети GSM.
 - **«Тестовое SMS»** – кнопка вызова меню отправки тестового сообщения.
- **«SIM 1» и «SIM 2»** – в поле каждой SIM-карты выводится название оператора сотовой связи и состояние баланса. Состояние баланса обновляется автоматически один раз в сутки (в 13:00), либо по запросу;
 - **«Запросить баланс»** – кнопка отправки запроса баланса данной SIM-карты;
 - **«Сделать активной»** – переключает используемую SIM-карту;
- **«РИП»** – состояние и параметры резервного источника питания 12 В;
- **«Сеть»** – состояние и параметры основного источника питания 230 В;
- **«Источник питания»** – состояние преобразователя напряжения основного источника питания 230 В;
- **«Состояние прибора»** – поле вывода серийного номера Блока, текущего источника питания, контроля вскрытия корпуса, температуры прибора и других состояний.

2.3.5 Настройка разделов

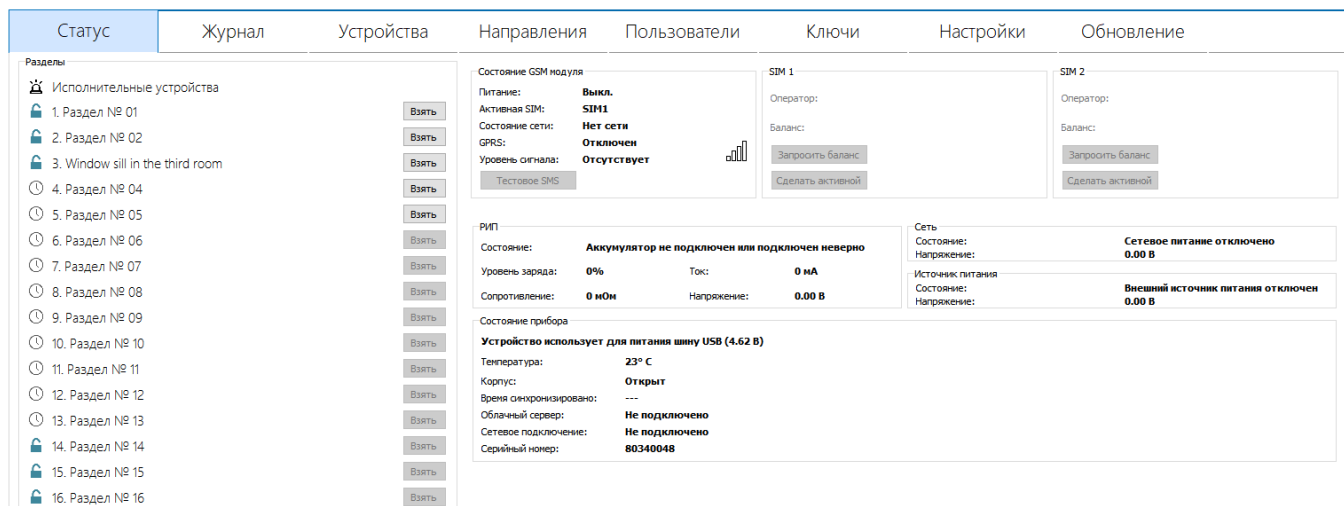
Подключение РУ к Сигнал-GSM-P, их распределение по разделам, задание свойств разделов осуществляются на вкладке «Устройства».



Рисунок 2.3.15 Вкладка «Устройства»

Вкладка «Устройства» включает четыре основных поля:

- **«Список разделов»** – перечень всех разделов системы, снабжённый пиктограммами их состояния. Выбранный раздел выделяется в списке цветом. Выбор того или иного раздела осуществляется щелчком мыши по его названию в списке;

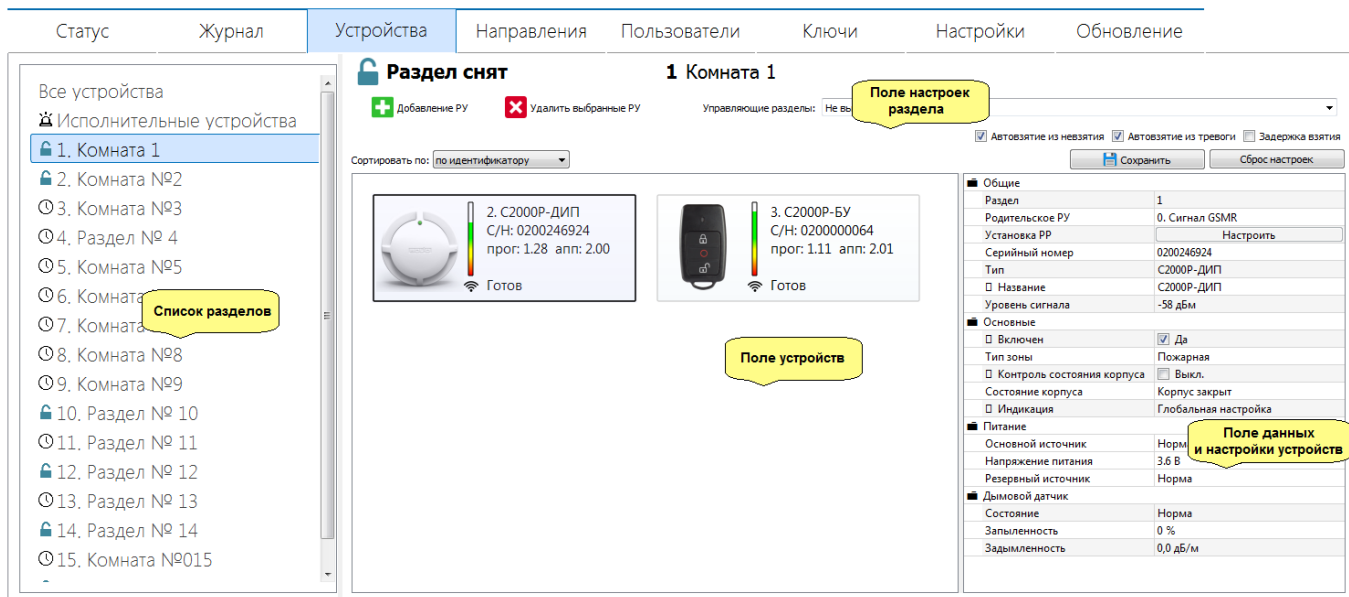

В WEB-интерфейсе Блока для удобства отображения в списке разделов выводятся только те разделы, которые содержат подключенные РУ. Для распределения РУ по разделам в WEB-интерфейсе следует добавить нужное количество пустых разделов, нажав соответствующую кнопку. Добавляемый раздел автоматически соответствует ближайшему пустому разделу в общем списке.

- **«Поле настроек раздела»** – поле, включающее настройки выбранного раздела, его название и статус (состояние в текстовом виде), а также кнопки управления подключением/удалением устройств;
- **«Поле устройств»** – поле вывода пиктограмм подключенных к Блоку устройств, которые входят в выбранный раздел. Рядом с пиктограммами также расположены цветные индикаторы качества радиосвязи. Подписи к пиктограммам включают характеристики РУ:
 - Номер устройства в памяти Блока и присвоенное ему название (по умолчанию в качестве названия используется тип устройства);
 - Серийный номер устройства;
 - Аппаратная версия и версия программного обеспечения;
 - Статус РУ (текущее состояние в текстовом виде).
- **«Поле данных и настройки устройств»** – поле вывода свойств и настроек выбранного радиоустройства, его состояния, передаваемых параметров и данных. Редактируемые поля помечены пиктограммой. Перечень свойств и настроек зависит от типа РУ.

2.3.5.1 Подключение радиоустройств

Для подключения РУ к Блоку необходимо на вкладке «Устройства» выбрать в списке раздел, в который следует добавить РУ, и перевести Сигнал-GSM-P в режим подключения устройств. Вход в режим осуществляется нажатием на кнопку «Добавление РУ» в «Поле настроек раздела» (при этом кнопка «утапливается» и остаётся нажатой, см. Рисунок 2.3.16).



Добавление РУ возможно только в раздел, который снят с охраны.

Добавление РУ в виртуальный раздел «Все устройства» и в раздел «Исполнительные устройства» возможно только тогда, когда все разделы системы сняты с охраны.

В режиме подключения устройств Блок подаёт соответствующую световую индикацию (см. Раздел «Индикация»).

Для выхода из режима подключения следует повторно нажать на кнопку «Добавление РУ». Также выход из данного режима осуществляется автоматически при переключении на другой раздел, или по истечении времени, заданного в поле «Время разрешения добавления новых датчиков» на вкладке «Настройка», в группе «Радио» (см. Раздел «Настройка работы Сигнал-GSM-P»).



Рисунок 2.3.16 Управление режимом подключения РУ

После входа в режим подключения устройств, для подключения РУ следует инициировать запрос подключения со стороны РУ (см. руководство по соответствующему радиоустройству). Для большинства РУ серии С2000Р запрос подключения производится по долгому нажатию кнопки «Прог.» на плате РУ.

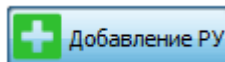
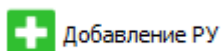

В сумме к одному Блоку может быть подключено до 100 РУ, из них до 32 ретрансляторов и РУ с функцией ретрансляции.

При успешном подключении РУ к Блоку в «Поле устройств» появится соответствующая пиктограмма устройства. Успешное подключение может сопровождаться звуковой индикацией Блока (см. Раздел «Индикация»).

При добавлении РУ в виртуальный раздел «Все устройства», РУ будет добавлено в раздел №1.

Подключаемые РУ автоматически нумеруются для удобства идентификации.

Перераспределение устройств между разделами системы описано в Разделе 2.3.5.5 «Распределение устройств по разделам».

Все исполнительные устройства (реле, оповещатели и т.п.) по умолчанию добавляются в особый раздел «Исполнительные устройства».

Все подключенные к Блоку РУ отображаются в виртуальном разделе «Все устройства».

2.3.5.2 Повторное подключение радиоустройств

Повторное подключение РУ может потребоваться, например, при смене Группы радиоканалов (см. Раздел «Группа настроек «Радио»»), или если РУ временно подключалось к другому Радиоконтроллеру.

При повторном подключении РУ, которое не было удалено из памяти Блока, ему присваивается прежний номер и ранее заданные настройки. Таким образом, повторная настройка РУ не требуется.

2.3.5.3 Неисправности подключения радиоустройств

В том случае, если подключение РУ к Блоку не удаётся (РУ подаёт индикацию неуспешного подключения, или в «Поле устройств» не появляется пиктограмма радиоустройства):

- Повторите попытку подключения;
- Убедитесь, что расстояние между Блоком и подключаемым РУ составляет не менее 0,5 метра;
- Убедитесь, что источник питания подключаемого РУ исправен;
- Убедитесь, что Блок находится в режиме подключения устройств;
- Убедитесь, что память Блока не заполнена (подключено менее 100 РУ, из них не более 32 РУ с функцией ретранслятора);
- Убедитесь, что в пределах радиовидимости нет других Радиоконтроллеров в режиме подключения РУ.

2.3.5.4 Удаление радиоустройств

Для удаления РУ из памяти Блока необходимо выделить пиктограмму одного или нескольких устройств в «Поле устройств» и нажать кнопку «Удалить выбранные» в «Поле настроек раздела», либо нажать клавишу «Delete» на клавиатуре ПК.



Рисунок 2.3.17 Удаление РУ

2.3.5.5 Распределение устройств по разделам

Каждое РУ может быть включено в любой из 16 разделов системы. Исключение составляют исполнительные устройства, все они включаются в специальный раздел «Исполнительные устройства».

Для перемещения РУ в другой раздел следует выделить пиктограмму устройства в «Поле устройств» и «перетащить» её на название требуемого раздела в «Списке разделов» (см. Рисунок 2.3.18).

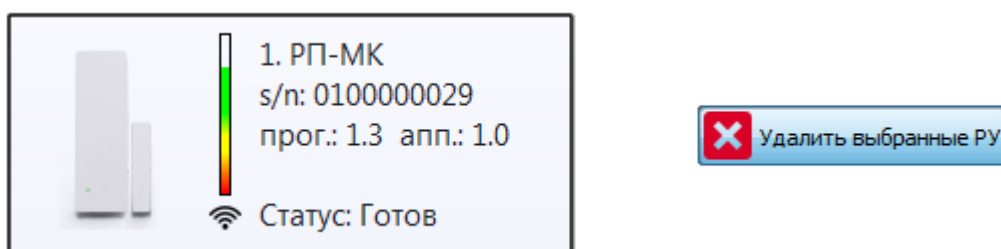
Для перемещения РУ из одного раздела в другой необходимо, чтобы оба этих раздела не были взяты на охрану.



Рисунок 2.3.18 Перемещение РУ

Также возможно распределение по разделам при помощи выпадающего меню, для этого следует выделить одно или несколько РУ в «Поле устройств», щёлкнуть правой кнопкой мыши по пиктограмме устройства и в пункте меню «Переместить в...» выбрать требуемый раздел (см. Рисунок 2.3.19).



Рисунок 2.3.19 Перемещение РУ

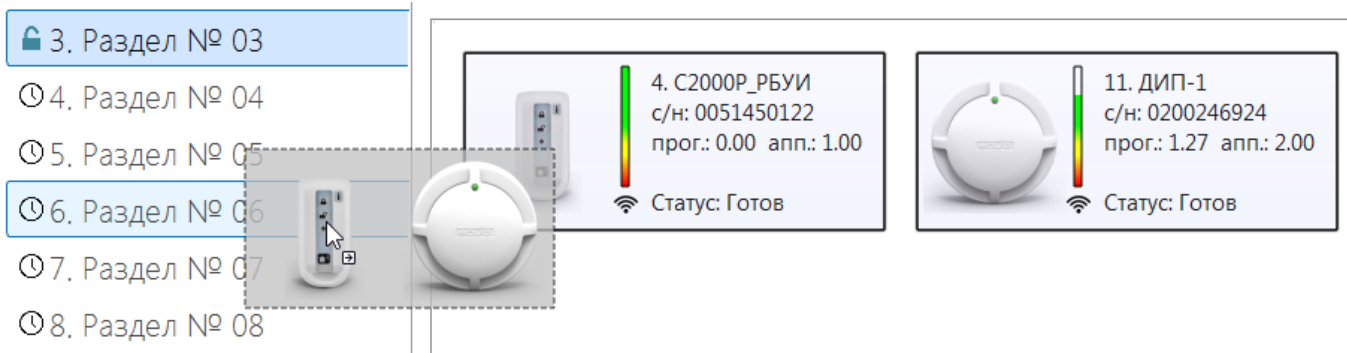

Включение радиобрелока в тот или иной раздел не ограничивает его возможностей управления другими разделами, но определяет, к какому разделу будет относиться вызываемые брелоком события «Тихая тревога» и «Батарея разряжена».

2.3.5.6 Настройка свойств разделов

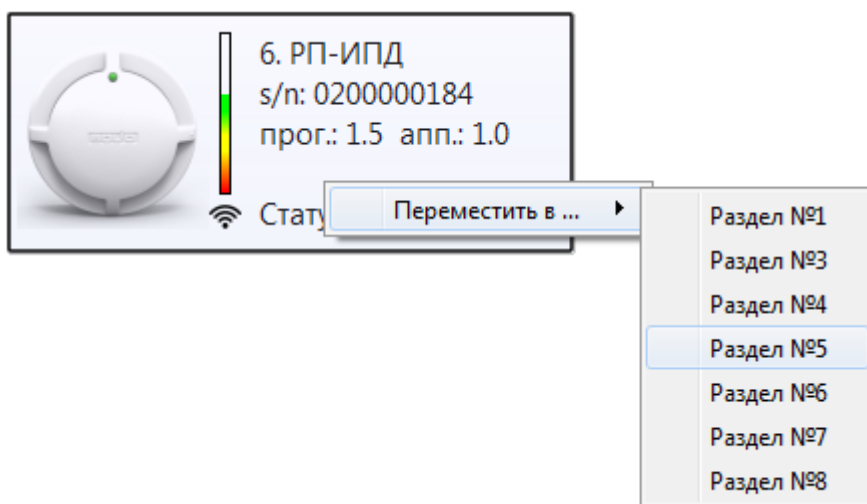
Каждый раздел, кроме раздела «Исполнительные устройства» и виртуального раздела «Все устройства», имеет ряд настроек, задаваемых индивидуально. Настройки разделов задаются на вкладке «Устройства», в «Поле настроек раздела» (см. Рисунок 2.3.20).



Настройка свойств разделов возможна только для разделов, снятых с охраны.

Рисунок 2.3.20 Настройки раздела

Настройки разделов:

- **«Номер»** – номер раздела, используемый в управляющих SMS-командах и при трансляции событий. Номер может задаваться в диапазоне от 1 до 99;



Номер раздела «17» зарезервирован для раздела «Исполнительные устройства» и не может быть задан другому разделу.

- **«Название»** – текстовый идентификатор раздела, который используется при записи событий в Журнал Блока, передаётся при трансляции SMS пользователю и выводится в поле «Список разделов». Максимальная длина названия раздела – 90 латинских символов или 40 кириллических символов;
- **«Управляющие разделы»** – выпадающий список для назначения разделов, чьё состояние является определяющим (управляющим) для данного раздела. При наличии назначенных управляющих разделов предполагается, что прямое управление разделом не осуществляется:
 - Когда хотя бы один из управляющих разделов снят с охраны, управляемый раздел так же снимается с охраны;
 - Когда все управляющие разделы взяты на охрану, управляемый раздел так же берётся на охрану;
 - При возникновении тревоги в управляющем разделе, состояние управляемого раздела не изменяется.



В качестве управляющего раздела не может быть выбран раздел, который сам является управляемым.

- **«Автовзятие из невязтия»** – функция автоматического взятия раздела на охрану в том случае, если после возникновения события невязтия все датчики, включённые в раздел, переходят в состояние «Норма» («Готов»). Период проверки состояния раздела для автовзятия задаётся на вкладке «Настройки», в группе «Объект» (см. Раздел «Настройка работы Сигнал-GSM-P»);
- **«Автовзятие из тревоги»** – функция автоматического взятия на охрану раздела в том случае, если после возникновения события тревоги все датчики, включённые в раздел, переходят в состояние «Норма» («Готов»). Период проверки состояния раздела для автовзятия задаётся на вкладке «Настройки», в группе «Объект» (см. Раздел «Настройка работы Сигнал-GSM-P»);

- **«Задержка взятия»** – включение отсрочки постановки раздела на охрану с момента передачи соответствующей команды. Длительность задержки взятия задаётся на вкладке «Настройки», в группе «Объект» (см. Раздел «Настройка работы Сигнал-GSM-P»). Задержка взятия может сопровождаться звуковой индикацией, подаваемой Блоком (см. Раздел «Индикация»).



При взятии на охрану нескольких разделов при помощи одного средства управления, если хотя бы один из совместно управляемых разделов настроен на задержку взятия, она распространяется на все совместно управляемые разделы.

- **«Сортировать по:»** – выбор способа сортировки РУ для вывода в «Поле устройств». Возможна сортировка по идентификатору (номеру) или по типу РУ.

Для применения и сохранения введённых настроек необходимо нажать кнопку «Сохранить».

Для сброса настроек на значения по умолчанию следует нажать кнопку «Сброс настроек».

2.3.6 Общие настройки и параметры радиоустройств

Задание настроек подключенных к Блоку радиоустройств (извещателей и датчиков, исполнительных устройств, брелоков) осуществляется на вкладке «Устройства» (см. Рисунок 2.3.15).

Для задания настроек следует выделить пиктограмму устройства в «Поле устройств», после чего текущие настройки и параметры будут выведены в «Поле данных и настройки устройств».



Заданные настройки будут переданы на РУ при следующем сеансе радиосвязи, в пределах периода опроса (см. Раздел «Группа настроек «Радио»»).

Общие	
Раздел	2
Родительское РУ	0. Сигнал GSMR
Установка РР	Настроить
Серийный номер	0200000248
Тип	C2000P-ИПР
Название	C2000P-ИПР
Уровень сигнала	0 дБм
Основные	
Включен	<input checked="" type="checkbox"/> Да
Состояние корпуса	Корпус закрыт
Индикация	Глобальная настройка
Питание	
Питание	Отсутствует
Напряжение питания	0 В
Резервный источник	Норма

Рисунок 2.3.21 Поле данных и настройки устройств

В зависимости от типа радиоустройства, ему может задаваться ряд персональных настроек, которые описаны в дальнейших разделах. При этом существуют группы свойств и настроек, которые являются общими для всех типов РУ (см. Рисунок 2.3.21).

Заголовки групп настроек снабжены пиктограммой папки. Список настроек каждой группы можно свернуть или развернуть двойным щелчком левой кнопкой мыши по заголовку группы.

- **Группа «Общие»:**
 - «Раздел» – номер раздела, в который включено данное РУ;
 - «Родительское РУ» – наименование первоочередного приёмника данных от радиоустройства. Это может быть РУ с функциями ретранслятора или сам Блок;
 - «Установка РР» – поле выбора первоочередного приёмника данных от радиоустройства (выбор РУ с функциями ретранслятора, или самого Блока). Используется для построения цепи ретрансляции вручную (см. Раздел «Радио-ретрансляция»);
 - «Серийный номер» – уникальный номер радиоустройства, присвоенный на заводе-изготовителе;
 - «Тип» – тип радиоустройства, соответствующий его назначению;
 - «Название» – редактируемое название РУ для удобства идентификации в рамках системы. Название используется при записи событий в Журнал и при формировании текстов транслируемых оповещений, а также выводится в подписи к пиктограмме в «Поле устройств». При пустом поле «Название» в подписи пиктограммы выводится тип радиоустройства;
 - «Уровень сигнала» – текущий уровень качества связи с радиоустройством;
- **Группа «Основные»:**
 - «Включен» – флаг включения/выключения контроля состояния РУ. Сообщения от РУ с выключенным контролем не фиксируются в Журнале, их состояние

не влияет на состояние разделов. При этом актуальное состояние РУ продолжает отслеживаться и отображаться в Конфигураторе;

- **«Тип зоны»** – выбор типа зоны (см. Раздел 1.4.4 «Типы зон (входов»)). Некоторые РУ могут не иметь типа зоны (например, радиобрелоки и термогигрометры);
- **«Состояние корпуса»** – поле вывода состояния датчика вскрытия корпуса (если предусмотрен конструкцией РУ);
- **«Индикация»** – выбор режима световой индикации радиоустройства (при наличии индикатора). Режим «Глобальная настройка» подразумевает работу индикации согласно настройкам Блока (см. Раздел «Группа настроек «Световая индикация»»). По умолчанию РУ подаёт индикацию согласно собственной программе;
- **Дополнительные поля** – в группу «Основные» могут входить дополнительные поля, в зависимости от типа РУ;
- **Группа «Питание»:**
 - **«Основной источник»** – вывод общего состояния основного источника питания;
 - **«Напряжение питания»** – вывод напряжения основного источника питания;
 - **«Резервный источник»** – вывод общего состояния резервного источника питания (если предусмотрен конструкцией).

2.3.7 Настройка радиобрелоков

Общие настройки радиоустройств описаны в Разделе 2.3.6 «Общие настройки радиоустройств».

Радиобрелоки имеют ряд персональных настроек, которые задаются на вкладке «Устройства», в «Поле данных и настройки устройств».

Управляемые разделы	
Раздел № 01	<input checked="" type="checkbox"/> Вкл.
Раздел № 02	<input checked="" type="checkbox"/> Вкл.
Window sill in the thi...	<input type="checkbox"/> Выкл.
Раздел № 04	<input type="checkbox"/> Выкл.
Раздел № 05	<input type="checkbox"/> Выкл.
Раздел № 06	<input type="checkbox"/> Выкл.
Раздел № 07	<input type="checkbox"/> Выкл.
Раздел № 08	<input type="checkbox"/> Выкл.
Раздел № 09	<input type="checkbox"/> Выкл.
Раздел № 10	<input type="checkbox"/> Выкл.
Раздел № 11	<input type="checkbox"/> Выкл.
Раздел № 12	<input type="checkbox"/> Выкл.
Раздел № 13	<input type="checkbox"/> Выкл.
Раздел № 14	<input type="checkbox"/> Выкл.
Раздел № 15	<input type="checkbox"/> Выкл.
Раздел № 16	<input type="checkbox"/> Выкл.
Брелок	
Пользователь	Администратор
Кнопка 1 альт.	Выкл.
Кнопка 2 альт.	Выкл.
Разрешить снятие	<input checked="" type="checkbox"/> Вкл.
Разрешить взятие	<input checked="" type="checkbox"/> Вкл.
Разрешить отключе...	<input type="checkbox"/> Выкл.
Тихая тревога	Зажать на 3 сек, нажать 1 раз

Рисунок 2.3.22 Персональные настройки радиобрелока

- **«Управляемые разделы»** – выбор разделов, управление которыми разрешено данному брелоку (список разделов по умолчанию свёрнут, чтобы его развернуть, следует произвести двойной щелчок левой кнопкой мыши по символу папки в строке «Управляемые разделы»);
- **«Пользователь»** – поле выбора авторизованного пользователя системы, за которым закреплён данный брелок (см. Раздел «Настройка пользователей»). Имя пользователя включается в текст записи в Журнале и в текст транслируемых оповещений. На вкладке «Пользователи», в строке соответствующего пользователя, выводится список связанных с ним брелоков (по номеру) и ключей.

Внимание! Брелоку нельзя назначить права управления системой, пока не выбран Пользователь;

- **«Кнопка 1 альт.»** – привязка управления группой выходов к дополнительной функции кнопки брелока «Взятие» (см. Раздел «Управление системой»);
- **«Кнопка 2 альт.»** – привязка управления группой выходов к дополнительной функции кнопки брелока «Снятие» (см. Раздел «Управление системой»);
- **«Разрешить взятие»** – разрешить брелоку взятие на охрану управляемых разделов;
- **«Разрешить снятие»** – разрешить брелоку снятие с охраны управляемых разделов;

- **«Разрешить отключение сирены»** – разрешить брелку остановку светового и звукового оповещения о событиях системы. Действует только при снятии (и наличии соответствующего права);
- **«Тихая тревога»** – поле выбора способа вызова Тихой тревоги (см. Раздел «Управление системой»):
 - **«Зажать на 3 сек, нажать 1 раз»** – режим отправки с подтверждением;
 - **«Зажать на 3-10 сек»** – режим отправки без подтверждения.

2.3.8 Настройка извещателей и датчиков

Настройка осуществляется на вкладке «Устройства» (см. Рисунок 2.3.15).

Общие настройки радиоустройств описаны в Разделе 2.3.6 «Общие настройки радиоустройств».

Различные устройства в зависимости от типа имеют ряд персональных настроек, которые задаются на вкладке «Устройства», в «Поле данных и настройки устройств».



Заданные настройки будут переданы на РУ при следующем сеансе радиосвязи, в пределах периода опроса (см. Раздел «Группа настроек «Радио»»).

2.3.8.1 Настройка и параметры С2000Р-ДИП

Основные	
Включен	<input checked="" type="checkbox"/> Да
Контроль состояния корпуса	<input checked="" type="checkbox"/> Вкл.
Состояние корпуса	Корпус закрыт
Индикация	Глобальная настройка
Питание	
Дымовой датчик	
Состояние	Норма
Запыленность	0 %
Задымленность	0,0 дБм
Ошибка датчика	Ошибок нет

Рисунок 2.3.23 Параметры С2000Р-ДИП

Дымовой извещатель С2000Р-ДИП поддерживает работу только с типом зоны «Пожарная», выбор типа зоны вручную не предусмотрен.

В дополнительных полях «Поля данных и настройки устройств» выводятся показания дымового датчика:

- **«Состояние»** – общее состояние извещателя;
- **«Запылённость»** – текущие показания по запылённости;
- **«Задымлённость»** – текущие показания по задымлённости;
- **«Ошибка датчика»** – вывод описания при выявлении ошибки самотестирования (например, при высокой запылённости дымовой камеры).

С2000Р-ДИП поддерживает функцию отключения контроля состояния корпуса. Управление контролем осуществляется в поле «Контроль состояния корпуса», в группе свойств «Основные».

2.3.8.2 Настройка и параметры С2000Р-ИП

📁 Основные	
🔧 Включен	<input checked="" type="checkbox"/> Да
🔧 Контроль состояния корпуса	<input checked="" type="checkbox"/> Вкл.
Состояние корпуса	Корпус закрыт
🔧 Индикация	Глобальная настройка
📁 Питание	
📁 Температурный датчик	
Температура	23 °C
🔧 Фиксировать события	Выкл.
🔧 Верхний порог	0 °C
🔧 Нижний порог	0 °C
🔧 Гистерезис	0 °C
Ошибка датчика	Ошибок нет

Рисунок 2.3.24 Настройки и параметры С2000Р-ИП

Тепловой извещатель С2000Р-ИП поддерживает работу только с типом зоны «Пожарная», выбор типа зоны вручную не предусмотрен.

В дополнительных полях «Поля данных и настройки устройств» выводятся показания теплового датчика и задаются режимы контроля состояния:

- «**Температура**» – текущие показания по температуре;
- «**Фиксировать события**» – выбор режима дополнительной обработки показаний температурного датчика. Дополнительная обработка позволяет фиксировать в Журнале события перехода показаний через заданные пороги. При выключенной дополнительной обработке фиксируются только сообщения «Пожар»:
 - «**Выкл.**» – не фиксировать переход через пороги;
 - «**По верхнему порогу**» – фиксировать только события превышения верхнего порога и возврата в норму;
 - «**По нижнему порогу**» – фиксировать только события падения ниже нижнего порога и возврата в норму;
 - «**По всем порогам**» – фиксировать события по обоим заданным порогам.
- «**Нижний порог**» – поле ввода нижнего порога температуры;
- «**Верхний порог**» – поле ввода верхнего порога температуры;
- «**Гистерезис**» – поле ввода гистерезиса при анализе показаний. Это допустимая величина отклонения показаний от заданного порога, в пределах этого отклонения события фиксироваться не будут. Применяется для защиты от частого срабатывания системы при работе в условиях, близких к заданному порогу;
- «**Ошибка датчика**» – вывод описания при выявлении ошибки самотестирования (например, при оседании конденсата на датчик).

С2000Р-ИП поддерживает функцию отключения контроля состояния корпуса. Управление контролем осуществляется в поле «Контроль состояния корпуса», в группе свойств «Основные».

2.3.8.3 Настройка и параметры С2000Р-ИПР

Кнопка	
Состояние	Норма
Кнопка	Отжата

Рисунок 2.3.25 Настройки и параметры С2000Р-ИПР

Ручной извещатель С2000Р-ИПР поддерживает работу только с типом зоны «Пожарная», выбор типа зоны вручную не предусмотрен.

В дополнительных полях «Поля данных и настройки устройств» выводится текущее состояние клавиши извещателя.

2.3.8.4 Настройка и параметры С2000Р-СМК

Основные	
Включен	<input checked="" type="checkbox"/> Да
Тип зоны	Охранная
Состояние корпуса	Корпус закрыт
Индикация	Глобальная настройка
Колокольчик	<input type="checkbox"/> Выключен
Питание	
Датчик	
Состояние	Норма
Статус СМК	2-ой геркон замкнут
Определение саботажа	<input type="checkbox"/> Отключено
Режим работы	Геркон
Статус КЦ	Выкл.

Рисунок 2.3.26 Настройки и параметры С2000Р-СМК

Магнитоконтактный извещатель С2000Р-СМК поддерживает работу с типом зоны «Охранная», «Входная» и «Тревожная» (см. Раздел «Типы зон (входов)»).

В дополнительных полях «Поля данных и настройки устройств» задаются режимы работы:

- **«Колокольчик»** – дополнительная функция Блока в группе настроек «Основные». При сработке снятого с охраны извещателя с типом зоны «Охранная» или «Входная» подаётся звуковой сигнал встроенного звукового излучателя Блока (см. Раздел «Группа настроек «Звуковая индикация»»);
- **«Датчик»** – группа свойств и настроек, связанных с сигнальным контактом извещателя:
 - **«Состояние»** – вывод общего состояния извещателя;
 - **«Статус СМК»** – вывод текущего состояния герконов извещателя;
 - **«Определение саботажа»** – флаг включения функции «Антисаботаж», защиты от маскирования геркона извещателя внешним магнитом (см. руководство по соответствующему радиоустройству);
 - **«Режим работы»** – выбор режима работы извещателя с собственной контролируемой цепью (см. руководство по соответствующему радиоустройству):
 - **«Геркон»** – контроль состояния только геркона;

- «Геркон и КЦ» – контроль состояния геркона и собственной контролируемой цепи.



Сигнал-GSM-P не поддерживает настройку контролируемой цепи С2000Р-СМК как самостоятельной зоны. Любое отклонение КЦ от состояния «Норма» вызывает тревогу по зоне С2000Р-СМК.

2.3.8.5 Настройка и параметры С2000Р-ИК, С2000Р-ИК исп.02, С2000Р-ШИК

Основные	
Включен	<input checked="" type="checkbox"/> Да
Тип зоны	Охранная
Состояние корпуса	Корпус закрыт
Индикация	Глобальная настройка
Колокольчик	<input type="checkbox"/> Выключен
Питание	
ИК датчик	
Состояние	Выключен
Режим тестирования	<input type="checkbox"/> Выкл.
Энергосбережение	<input type="checkbox"/> Выкл.
Чувствительность	Высокая

Рисунок 2.3.27 Настройки и параметры ИК-извещателей

Инфракрасные извещатели С2000Р-ИК, С2000Р-ИК исп.02 и С2000Р-ШИК поддерживают работу с типом зоны «Охранная», «Входная» и «Тревожная» (см. Раздел «Типы зон (входов)»).

В дополнительных полях «Поля данных и настройки устройств» задаются режимы работы:

- «**Колокольчик**» – дополнительная функция Блока в группе настроек «Основные». При сработке снятого с охраны извещателя с типом зоны «Охранная» или «Входная» подаётся звуковой сигнал встроенного звукового излучателя Блока (см. Раздел «Группа настроек «Звуковая индикация»»);
- «**ИК датчик**» – группа свойств и настроек, связанных с инфракрасным датчиком извещателя:
 - «**Состояние**» – поле вывода общего состояния извещателя;
 - «**Режим тестирования**» – управление запуском режима тестирования зоны обнаружения извещателя (см. руководство по соответствующему радиоустройству);
 - «**Энергосбережение**» – управление энергосберегающим режимом, в котором извещатель отключает чувствительный элемент при снятии с охраны и включает при взятии на охрану (см. руководство по соответствующему радиоустройству);



Энергосберегающий режим может использоваться только совместно с задержкой взятия раздела на охрану (см. Раздел «Настройка разделов»), со временем задержки не менее периода опроса датчиков (см. Раздел «Группа настроек «Радио»»).

- «*Чувствительность*» – выбор режима чувствительности извещателя (см. руководство по соответствующему радиоустройству):
 - Высокая;
 - Нормальная;
 - Низкая;
 - Минимальная.

2.3.8.6 Настройка и параметры С2000Р-ПИРОН, С2000Р-ПИРОН-Ш















 Основные	
 Включен	<input checked="" type="checkbox"/> Да
 Тип зоны	Охранная
Состояние корпуса	Корпус закрыт
 Индикация	Глобальная настройка
 Колокольчик	<input type="checkbox"/> Выключен
 Питание	
 ИК датчик	
 Состояние	
Ближняя зона	Норма
Дальняя зона 1	Норма
Дальняя зона 2	Норма
 Ближняя зона	<input checked="" type="checkbox"/> Вкл.
 Чувствительность	Низкая
 Дальняя зона	<input checked="" type="checkbox"/> Вкл.
 Чувствительность	Низкая
 Энергосбережение	<input type="checkbox"/> Выкл.
 Режим тестирования	<input type="checkbox"/> Выкл.

Рисунок 2.3.28 Настройки и параметры ИК-извещателей

Инфракрасные извещатели С2000Р-ПИРОН и С2000Р-ПИРОН-Ш поддерживают работу с типом зоны «Охранная», «Входная» и «Тревожная» (см. Раздел «Типы зон (входов)»).

В дополнительных полях «Поля данных и настройки устройств» задаются режимы работы:

- «*Колокольчик*» – дополнительная функция Блока в группе настроек «Основные». При сработке снятого с охраны извещателя с типом зоны «Охранная» или «Входная» подаётся звуковой сигнал встроенного звукового излучателя Блока (см. Раздел «Группа настроек «Звуковая индикация»»);
- «*ИК датчик*» – группа свойств и настроек, связанных с инфракрасным датчиком извещателя:
 - «*Состояние*» – поле вывода состояния датчика ближней зоны обнаружения и двух датчиков дальней зоны обнаружения (см. руководство по соответствующему радиоустройству);
 - «*Ближняя зона*» – флаг включения ближней зоны обнаружения;
 - «*Чувствительность*» – выбор режима чувствительности ближней зоны обнаружения (см. руководство по соответствующему радиоустройству);

- «Макс.»;
 - «Высокая»;
 - «Низкая»;
 - «Мин.».
- «**Дальняя зона**» – флаг включения дальней зоны обнаружения;
 - «**Чувствительность**» – выбор режима чувствительности дальней зоны обнаружения (см. руководство по соответствующему радиоустройству):
 - «Макс.»;
 - «Высокая»;
 - «Низкая»;
 - «Мин.».
 - «**Энергосбережение**» – управление энергосберегающим режимом, в котором извещатель отключает чувствительный элемент при снятии с охраны и включает при взятии на охрану (см. руководство по соответствующему радиоустройству);



Энергосберегающий режим может использоваться только совместно с задержкой взятия раздела на охрану (см. Раздел «Настройка разделов»), со временем задержки не менее периода опроса датчиков (см. Раздел «Группа настроек «Радио»»).

- «**Режим тестирования**» – управление запуском режима тестирования зоны обнаружения извещателя (см. руководство по соответствующему радиоустройству).

2.3.8.7 Настройка и параметры С2000Р-СТ исп.01









 Основные	
 Включен	<input checked="" type="checkbox"/> Да
 Тип зоны	Охранная
Состояние корпуса	Корпус закрыт
 Индикация	Глобальная настройка
 Колокольчик	<input type="checkbox"/> Выключен
 Питание	
 Датчик	
Состояние	Норма
Чувствительность	Максимум
 Энергосбережение	<input type="checkbox"/> Выкл.
 Режим тестирования	Включить

Рисунок 2.3.29 Настройки и параметры С2000Р-СТ исп.01

Извещатель разбития стекла С2000Р-СТ исп.01 поддерживает работу с типом зоны «Охранная» и «Тревожная» (см. Раздел «Типы зон (входов)»).

В дополнительных полях «Поля данных и настройки устройств» задаются режимы работы:

- **«Колокольчик»** – дополнительная функция Блока в группе настроек «Основные». При сработке снятого с охраны извещателя с типом зоны «Охранная» или «Входная» подаётся звуковой сигнал встроенного звукового излучателя Блока (см. Раздел «Группа настроек «Звуковая индикация»»);
- **«Датчик»** – группа свойств и настроек, связанных с датчиком извещателя:
 - **«Состояние»** – вывод текущего состояния датчика извещателя;
 - **«Чувствительность»** – поле вывода текущего режима чувствительности датчика, заданного переключателем на плате радиоустройства (см. руководство по соответствующему РУ);
 - **«Энергосбережение»** – управление энергосберегающим режимом, в котором извещатель отключает чувствительный элемент при снятии с охраны и включает при взятии на охрану (см. руководство по соответствующему РУ);



Энергосберегающий режим может использоваться только совместно с задержкой взятия раздела на охрану (см. Раздел «Настройка разделов»), со временем задержки не менее периода опроса датчиков (см. Раздел «Группа настроек «Радио»»).

- **«Режим тестирования»** – кнопка включения/выключения режима тестирования акустического датчика.

2.3.8.8 Настройка и параметры С2000Р-Сдвиг, -Сдвиг исп.01, -Сдвиг исп.02

Основное	
Включен	<input checked="" type="checkbox"/> Да
Тип зоны	Охранная
Состояние корпуса	Корпус закрыт
Индикация	Глобальная настройка
Колокольчик	<input type="checkbox"/> Выключен
Питание	
Акселерометр	
Статус	Норма
Контроль сдвига	<input checked="" type="checkbox"/> Вкл.
Чувствительность сдвига	8 - Максимальная
Контроль наклона	<input checked="" type="checkbox"/> Вкл.
Чувствительность наклона	3°
Запомнить текущее положение	<input type="button" value="Применить"/>
Фиксировать при взятии	<input type="checkbox"/> Выкл.
Энергосбережение	<input checked="" type="checkbox"/> Вкл.
Геркон	
Состояние геркона	Выключен
Включить	<input type="checkbox"/> Выкл.

Рисунок 2.3.30 Настройки и параметры С2000Р-Сдвиг

Извещатели охранные С2000Р-Сдвиг различных модификаций поддерживают работу с типом зоны «Охранная», «Входная» и «Тревожная» (см. Раздел «Типы зон (входов)»).



Извещатели С2000Р-Сдвиг всех модификаций по умолчанию работают в энергосберегающем режиме: чувствительный элемент включается при взятии на охрану и отключается при снятии с охраны и после перезагрузки.

В случае отключения энергосбережения (например, для тестов при пусконаладке системы), по окончании этих операций следует включить энергосбережение.

В дополнительных полях «Поля данных и настройки устройств» и задаются режимы работы:

- **«Колокольчик»** – дополнительная функция Блока в группе настроек «Основные». При сработке снятого с охраны извещателя с типом зоны «Охранная» или «Входная» подаётся звуковой сигнал встроенного звукового излучателя Блока (см. Раздел «Группа настроек «Звуковая индикация»»);
- **«Акселерометр»** – группа свойств и настроек, связанных с чувствительным элементом извещателя:
 - **«Статус»** – вывод общего состояния акселерометра извещателя;
 - **«Контроль сдвига»** – флаг включения контроля смещения извещателя вдоль плоскости крепления;

- «**Чувствительность сдвига**» – поле выбора чувствительности к сдвигу, выбирается один из восьми режимов, где 1 – минимальная чувствительность, 8 – максимальная;
- «**Контроль наклона**» – флаг включения контроля наклона извещателя относительно плоскости крепления;
- «**Чувствительность наклона**» – поле выбора чувствительности к наклону, выбирается один из восьми вариантов, в зависимости от выбора тревога фиксируется при наклоне от 3° до 45°;
- «**Запомнить текущее положение**» – кнопка отправки команды на запись текущего положения извещателя в память в качестве положения «Норма». Сохранение положения в память возможно только в снятом с охраны разделе. При отклонении от сохранённого положения извещатель сообщает о тревоге;
- «**Фиксировать при взятии**» – флаг включения режима автофиксации положения (см. руководство по соответствующему РУ). В режиме автофиксации при каждом взятии на охрану извещатель запоминает текущее положение и считает его «Нормой»;

Для корректной работы режима автофиксации необходимо включить энергосберегающий режим извещателя.



Режим автофиксации не совместим с режимами работы разделов «Автовзятие из тревоги» и «Автовзятие из невзятия», перед каждым взятием на охрану должна подаваться команда на снятие.

-
- «**Энергосбережение**» – управление энергосберегающим режимом, в котором извещатель отключает чувствительный элемент при снятии с охраны и включает при взятии на охрану (см. руководство по соответствующему РУ). По умолчанию энергосберегающий режим включен для продления срока службы источника питания;



Энергосберегающий режим может использоваться только совместно с задержкой взятия раздела на охрану (см. Раздел «Настройка разделов»), со временем задержки не менее периода опроса датчиков (см. Раздел «Группа настроек «Радио»»).

- «**Геркон**» – группа свойств и настроек, связанных с герконом извещателя:
 - «**Состояние геркона**» – вывод общего состояния геркона извещателя;
 - «**Включить**» – флаг включения/выключения контроля состояния геркона извещателя.

2.3.8.9 Настройка С2000Р-ВТИ, С2000Р-ВТИ исп.01

<div style="background-color: #f0e68c; padding: 2px;"> ■ Температура </div>	
Текущая	23,7 °C
Опорное значение	30,0 °C
<div style="background-color: #f0e68c; padding: 2px;"> ■ Влажность </div>	
Текущая	47,6 %
Опорное значение	70,0 %
<div style="background-color: #f0e68c; padding: 2px;"> ■ CO </div>	
Текущая	1,0 ppm
Опорное значение	40,0 ppm
<div style="background-color: #f0e68c; padding: 2px;"> ■ События по температуре </div>	
По верхнему порогу	<input type="checkbox"/> Выкл.
Верхний порог	40,0 °C
По нижнему порогу	<input type="checkbox"/> Выкл.
Нижний порог	20,0 °C
Гистерезис	5,0 °C
<div style="background-color: #f0e68c; padding: 2px;"> ■ События по влажности </div>	
По верхнему порогу	<input type="checkbox"/> Выкл.
Верхний порог	80,0 %
По нижнему порогу	<input type="checkbox"/> Выкл.
Нижний порог	60,0 %
Гистерезис	10,0 %
<div style="background-color: #f0e68c; padding: 2px;"> ■ События по CO </div>	
По верхнему порогу	<input type="checkbox"/> Выкл.
Верхний порог	40,0 ppm
Гистерезис	5,0 ppm

Рисунок 2.3.31 Настройки и параметры термогигрометра

Термогигрометры С2000Р-ВТИ различных модификаций не имеют типа зоны в рамках системы на базе Сигнал-GSM-Р.

Настройки и параметры термогигрометра:

- **«Температура»:**
 - «**Текущая**» – текущие показания РУ по температуре;
 - «**Опорная**» – заданное пороговое значение температуры, по превышении которого РУ отправляет на Радиоконтроллер срочное сообщение с показаниями;
- **«Влажность»:**
 - «**Текущая**» – текущие показания РУ по влажности;
 - «**Опорная**» – заданное пороговое значение влажности, по превышении которого РУ отправляет на Радиоконтроллер срочное сообщение с показаниями;
- **«СО»** (при наличии датчика углекислого газа):
 - «**Текущая**» – текущие показания РУ по концентрации СО;
 - «**Опорная**» – заданное пороговое значение концентрации СО, по превышении которого РУ отправляет на Радиоконтроллер срочное сообщение с показаниями;
- **«События по температуре»** – группа настроек фиксации событий системы на основании показаний РУ:

- «**По верхнему порогу**» – флаг включения фиксации событий по превышению заданного порога;
- «**Верхний порог**» – поле ввода порогового значения, по превышении которого должно формироваться событие системы;
- «**По нижнему порогу**» – флаг включения фиксации событий по снижению ниже заданного порога;
- «**Нижний порог**» – поле ввода порогового значения, по снижению ниже которого должно формироваться событие системы;
- «**Гистерезис**» – поле ввода гистерезиса при анализе показаний. Это допустимая величина отклонения показаний от заданного порога, в пределах этого отклонения события фиксироваться не будут. Применяется для защиты от частого срабатывания системы при работе в условиях, близких к заданному порогу.
- «**События по влажности**» – группа настроек фиксации событий системы на основании показаний РУ. Набор настроек аналогичен группе «События по температуре»;
- «**События по СО**» – (при наличии датчика углекислого газа) группа настроек фиксации событий системы на основании показаний РУ. Набор настроек аналогичен группе «События по температуре».

2.3.8.10 Настройка С2000Р-ДЗ, С2000Р-ДЗ исп.01



Рисунок 2.3.32 Параметры датчика затопления

Датчики затопления С2000Р-ДЗ и С2000Р-ДЗ исп.01 поддерживают работу только с типом зоны «Протечка», выбор типа зоны вручную не предусмотрен (см. Раздел «Типы зон (входов)»).

В «Поле данных и настройки устройств» выводится текущее состояние чувствительного элемента датчика.

2.3.9 Настройка исполнительных устройств и встроенных выходов Блока

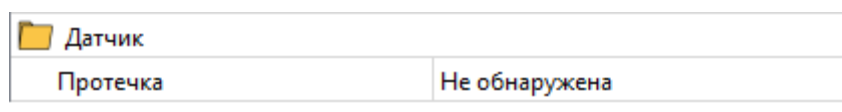
Общие настройки и параметры радиоустройств выводятся в «Поле данных и настройки устройств» и описаны в Разделе 2.3.6 «Общие настройки радиоустройств».

Для выходов системы (исполнительных устройств и встроенных выходов Блока) задаются программы управления выходами, связанные с событиями системы, либо командами управления от авторизованных пользователей системы.

2.3.9.1 Окно настроек

Для доступа к настройкам управления выходами следует выделить РУ или встроенный выход Блока в «Поле устройств» (в разделе системы «Исполнительные устройства» или «Все устройства») и открыть окно настроек нажатием кнопки «Настроить» в строке «Настройка выходов» в «Поле данных и настройки устройств».



Рисунок 2.3.33 Кнопка вызова окна настроек выходов

По нажатии кнопки «Настроить» открывается окно задания настроек работы выходов исполнительного устройства:



Рисунок 2.3.34 Окно настроек исполнительного устройства

В окне настроек для каждого выхода РУ предусмотрена отдельная вкладка. Для светозвуковых оповещателей (сирен) вкладки именуются «Световая индикация» и «Звуковая индикация»; для прочих РУ вкладки именуются «Выход 1» и «Выход 2»; встроенные выходы Блока имеют возможность задания наименования вручную.

На вкладке каждого выхода расположено поле выбора режима работы, доступные настройки выводятся в окне в зависимости от выбранного режима:

- **«Выкл.»** – условный режим работы, который предполагает отключение выхода и запрет на управление им.
- **«Событийный»** – режим отработки выходом событий указанных разделов.
- **«Управляемый»** – режим отработки выходом команд от авторизованных пользователей при помощи радиобрелока, SMS-сообщений или телефонного вызова.
- **«Температурный»** – (кроме сирен) режим отработки выходом событий температурных датчиков. В данном режиме возможно только два состояния выхода – включен или выключен.
- **«Влажность»** – (кроме сирен) режим отработки выходом событий датчиков влажности. В данном режиме возможно только два состояния выхода – включен или выключен.
- **«СО»** – (кроме сирен) режим отработки выходом событий датчиков угарного газа. В данном режиме возможно только два состояния выхода – включен или выключен.

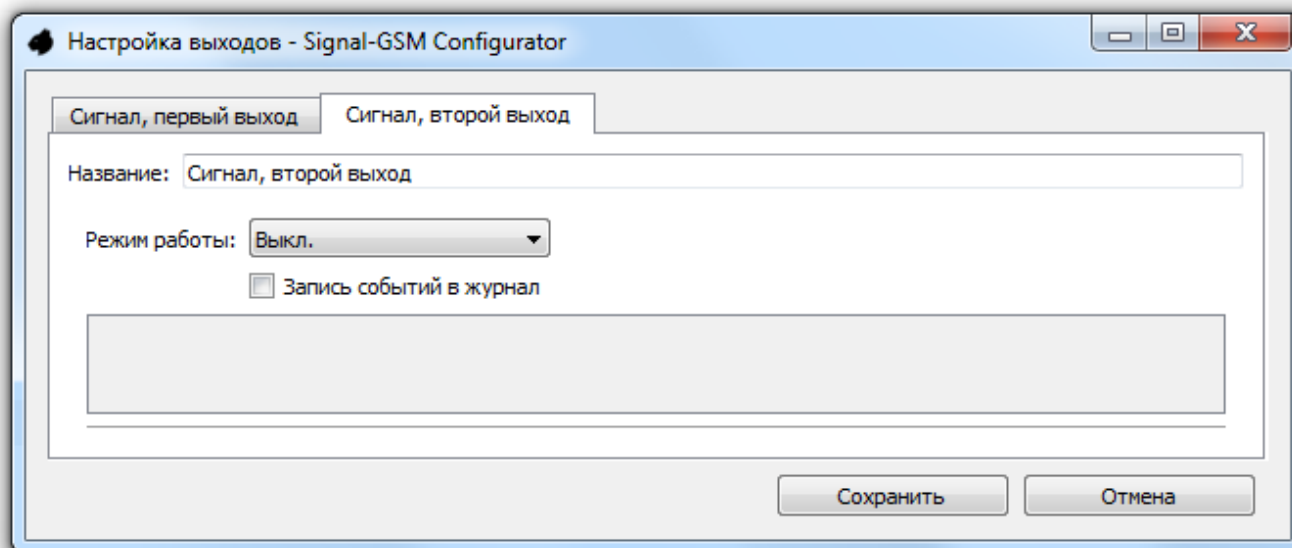
2.3.9.2 Режим работы «Событийный»

В событийном режиме работы выход обрабатывает события выбранных разделов.



Рисунок 2.3.35 Настройка событийного режима

Настройки режима:

- **«Запись событий в журнал»** – при установке данного флага все события включения и выключения выхода будут фиксироваться в Журнале;
- **«Предустановки (тактика управления выходом)»** – поле выбора шаблона типовой тактики управления выходом. Использование шаблона позволяет быстро установить режим работы выходом, избежав ручной настройки. Описание шаблонов приведено в Разделе «Приложение 3. Шаблоны тактик управления выходом». По нажатию кнопки с названием шаблона все настройки выхода, кроме разделов, будут автоматически заполнены и сохранены.

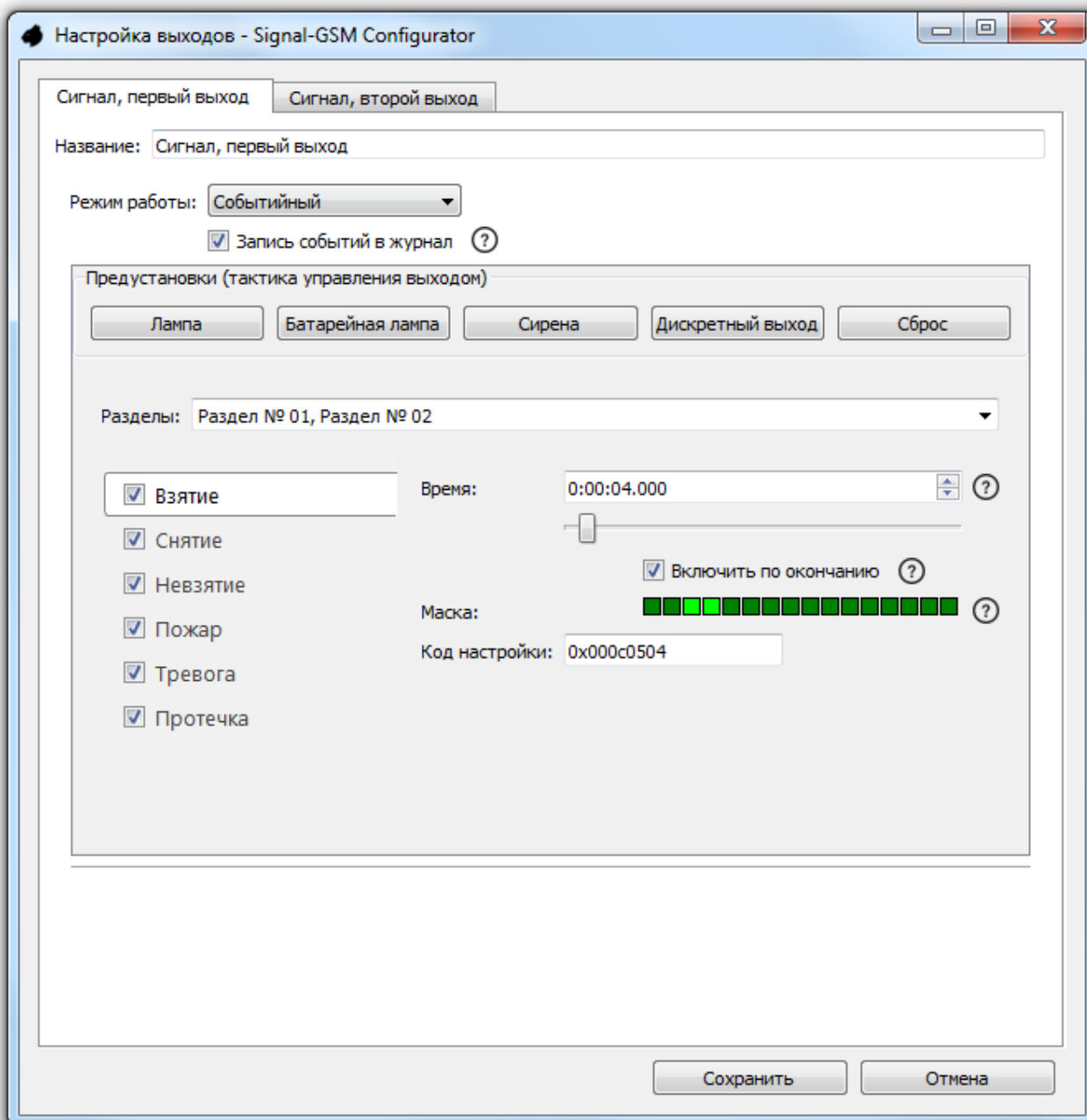

Автоматическое сохранение настроек из шаблона приведёт к потере настроек, заданных вручную для данного выхода.

- **«Разделы»** – поле выбора перечня управляющих разделов, события которых будут обрабатываться выходом;
- **Список событий** – список событий управляющих разделов, которые будут обрабатываться выходом. Для каждого типа событий задаётся ряд индивидуальных настроек. Для задания настроек следует выбрать событие в списке:
 - **Флаг включения** – флаг устанавливается рядом с названием события, если события данного типа требуется обрабатывать;
 - **«Время»** – время управления выходом при возникновении события. Время задаётся с шагом 125 мс, в диапазоне от 0 до 2 часов 16 минут. Грубая настройка задаётся ползунком, точная – кнопками увеличения и уменьшения значения, также доступен ручной ввод;
 - **«Громкость»** (только для выхода звукового оповещения) – ползунок выбора громкости звукового оповещения. Ползунок имеет 16 возможных положений;
 - **«Включить по окончании»** – при установке данного флага выход останется включённым по окончании отработки события;
 - **«Модуляция»** (только для выхода звукового оповещения) – флаг включения частотной модуляции оповещения (циклическое изменение тональности звука);
 - **«Маска»** – поле задания последовательности включения и выключения выхода исполнительного устройства. Маска разделена на 16 сегментов, каждый из которых соответствует длительности работы в 250 мс, полная длительность маски составляет 4 с.
Включение/выключение каждого сегмента осуществляется щелчком мыши. Включённые сегменты выделяются светло-зелёным цветом, выключенные – тёмно-зелёным.
Включённые сегменты соответствуют включению выхода исполнительного устройства, выключенные – выключению. За время работы выхода исполнительного устройства выполняется последовательность его включений и выключений в соответствии с заданной Маской. Если время работы выхода превышает длительность Маски, заданная последовательность циклически повторяется. Время работы выхода должно быть не менее длительности части Маски, необходимой к выполнению;
 - **«Код настройки»** – код заданных настроек работы выхода в шестнадцатеричном виде. При необходимости дублировать режим работы для других событий, выходов или исполнительных устройств, код настройки может быть скопирован и вставлен в соответствующее поле.

Для применения и сохранения введённых настроек необходимо нажать кнопку «Сохранить».

2.3.9.3 Режим работы «Управляемый»

В управляемом режиме работы выход обрабатывает команды авторизованного пользователя, поданные при помощи радиобрелока, SMS-команд, телефонного вызова или WEB.

Все выходы системы, работающие в режиме «Управляемый», распределяются между 16 группами совместно управляемых выходов. Команды управления распространяются на все выходы в составе группы. Права управления назначаются пользователям на группы выходов, а не на отдельные выходы системы.



Рисунок 2.3.36 Настройка управляемого режима

Настройки режима:

- **«Запись событий в журнал»** – при установке данного флага все события включения и выключения выхода будут фиксироваться в Журнале;
- **«Маска включения»** – группа настроек отработки команды включения выхода:
 - **«Время»** – время управления выходом при возникновении события. Время задаётся с шагом 125 мс, в диапазоне от 0 до 2 часов 16 минут. Грубая настройка задаётся ползунком, точная – кнопками увеличения и уменьшения значения, также доступен ручной ввод;
 - **«Громкость»** (только для выхода звукового оповещения) – ползунок выбора громкости звукового оповещения. Ползунок имеет 16 возможных положений;
 - **«Включить по окончании»** – при установке данного флага выход останется включённым по окончании отработки события;
 - **«Модуляция»** (только для выхода звукового оповещения) – флаг включения частотной модуляции оповещения (циклическое изменение тональности звука);
 - **«Маска»** – поле задания последовательности включения и выключения выхода исполнительного устройства. Маска разделена на 16 сегментов, каждый из которых соответствует длительности работы в 250 мс, полная длительность маски составляет 4 с.
Включение/выключение каждого сегмента осуществляется щелчком мыши. Включённые сегменты выделяются светло-зелёным цветом, выключенные – тёмно-зелёным.
Включённые сегменты соответствуют включению выхода исполнительного устройства, выключенные – выключению. За время работы выхода исполнительного устройства выполняется последовательность его включений и выключений в соответствии с заданной Маской. Если время работы выхода превышает длительность Маски, заданная последовательность циклически повторяется. Время работы выхода должно быть не менее длительности части Маски, необходимой к выполнению;
 - **«Код настройки»** – код заданных настроек работы выхода в шестнадцатеричном виде. При необходимости дублировать режим работы для других событий, выходов или исполнительных устройств, код настройки может быть скопирован и вставлен в соответствующее поле.
- **«Маска выключения»** – группа настроек отработки команды выключения выхода. Набор настроек аналогичен Маске включения;
- **«Номер группы выходов»** – присоединение данного выхода к одной из 16 групп управляемых выходов. В пределах группы управление всеми выходами запускается одновременно, одной командой. При назначении пользователям и брелокам прав управления, права выдаются на управление группой;
- **«Разрешить управление по SMS и WEB»** – флаг разрешения управления выходом посредством SMS-команд от авторизованного пользователя и через Личный кабинет на сайте online.bolid.ru (при подключении по Ethernet);
- **«Разрешить управление звонком»** – флаг разрешения управления выходом посредством телефонного вызова от авторизованного пользователя;
- **«Разрешить управление брелоком»** – флаг разрешения управления выходом при помощи радиобрелоков.

Для применения и сохранения введённых настроек необходимо нажать кнопку «Сохранить».

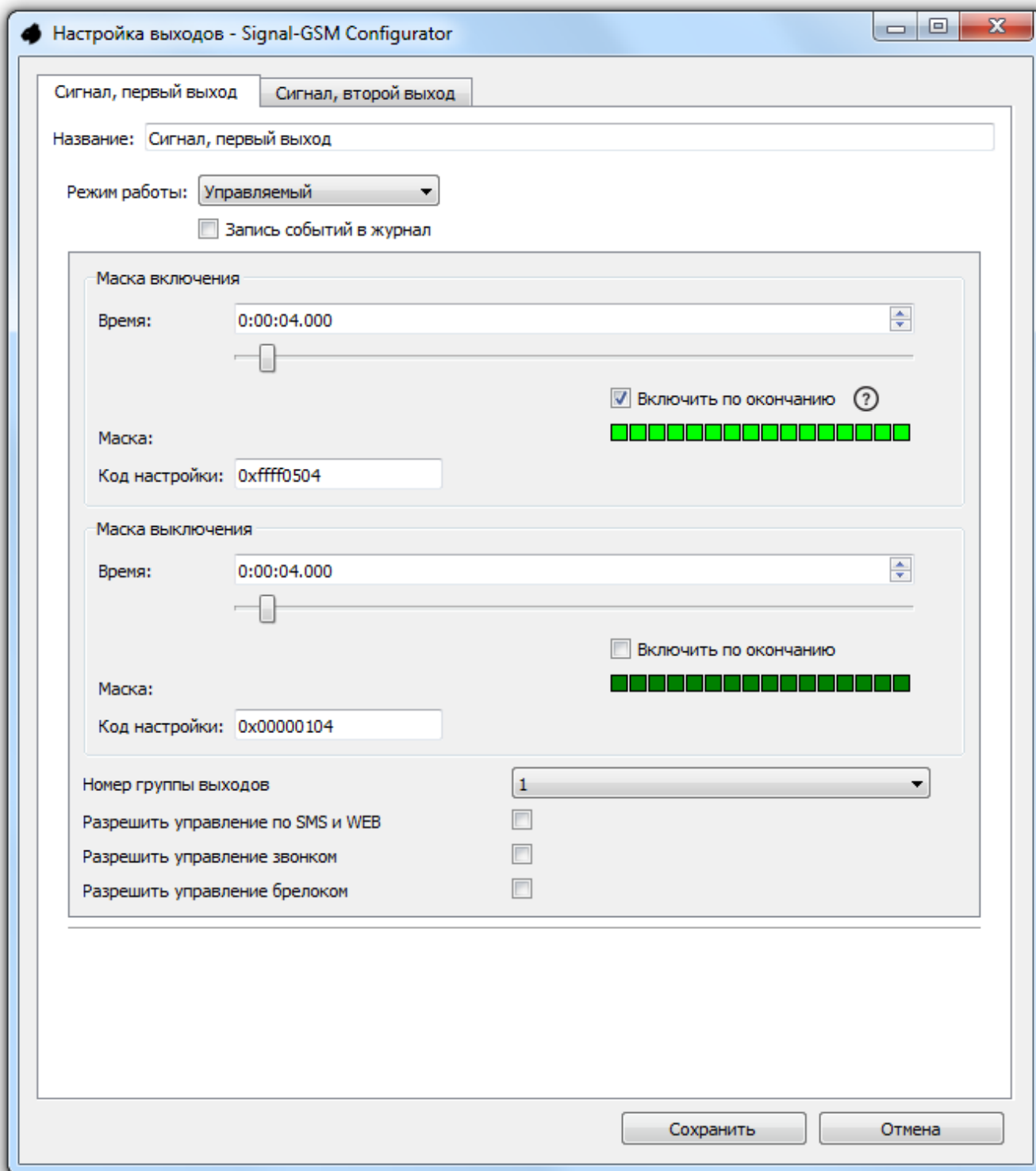
2.3.9.4 Режимы работы «Температурный», «Влажность» и «СО»

Режимы работы «Температурный», «Влажность» и «СО» предназначены для отработки событий датчиков температуры, влажности и угарного газа соответственно.

Для выхода в этих режимах задаётся порог показаний датчика. Выход будет включен при получении показаний выше порога (в инвертированном режиме – ниже порога), с учётом гистерезиса.

Настройки работы для этих трёх режимов аналогичны.



Рисунок 2.3.37 Настройка температурного режима

Настройки режима:

- **«Запись событий в журнал»** – при установке данного флага все события включения и выключения выхода будут фиксироваться в Журнале;
- **«Контрольный сенсор»** – выбор РУ или термодатчика, показания которого будут основанием для управления выходом. Выход будет включен, если показания Контрольного сенсора превысят установленный порог (Сигнал задания);
 - **Сигнал-GSM-P** имеет встроенный термодатчик и может выступать Контрольным сенсором в Температурном режиме работы.
- **«Сигнал задания»** – поле ввода порога показаний, по превышении которого выход будет включен. Единицы задания в режиме «температурный» – °С, в режиме «Влажность» – %, в режиме «СО» – ppm;
 - **Термогигрометры C2000P-ВТИ и C2000P-ВТИ исп.01** в роли Контрольного сенсора позволяют изменять пороги показаний (см. руководство по соответствующему РУ). При этом, если пороги будут изменены на стороне Блока, изменённое значение будет записано в память термогигрометра и распространится на все выходы, для которых он является Контрольным сенсором.
- **«Гистерезис»** – гистерезис при обработке показаний датчика. Это допустимая величина отклонения показаний от заданного порога, в пределах этого отклонения события фиксироваться не будут. Применяется для защиты от частого срабатывания системы при работе в условиях, близких к заданному порогу;
- **«Инверсия управления»** – при установке данного флага инвертируется состояние выхода в зависимости от показаний. Выход будет включен при снижении показаний ниже заданного порога.

Для применения и сохранения введённых настроек необходимо нажать кнопку «Сохранить».

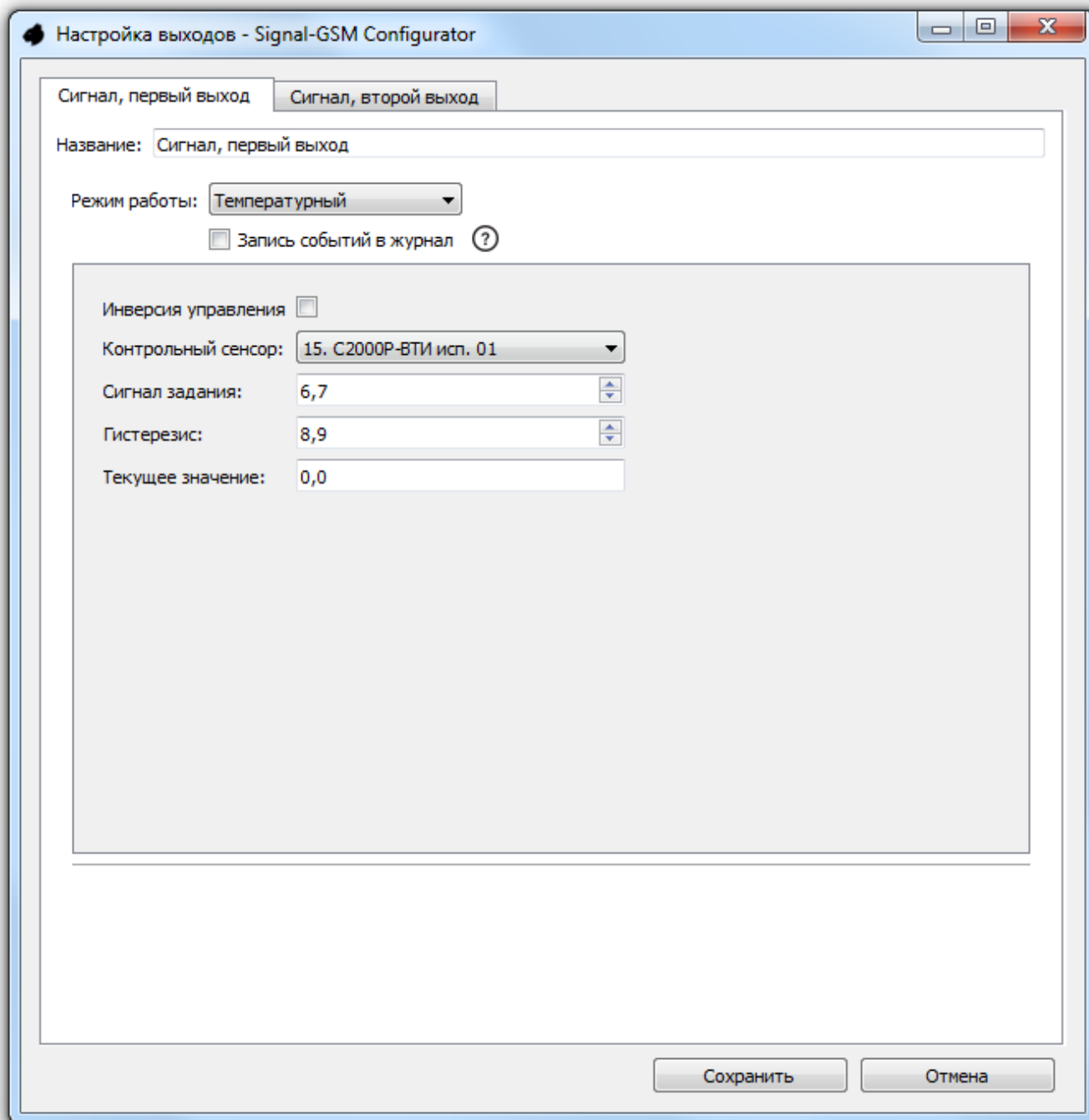
2.3.9.5 Персональные настройки исполнительных устройств

Некоторые исполнительные устройства имеют персональные настройки, которые задаются на вкладке «Устройства», в «Поле данных и настройки устройств».

2.3.9.5.1 Настройка C2000P-PM



Рисунок 2.3.38 Настройки C2000P-PM

Релейный модуль C2000P-PM поддерживает полноценную работу в двух режимах питания: от внешнего источника питания с резервной батареей, либо только от батареи.

Выбор режима питания заключается в назначении основным источником питания либо батареи, либо внешнего источника.

Выбор режима питания производится в дополнительных полях «Поля данных и настройки устройств»:

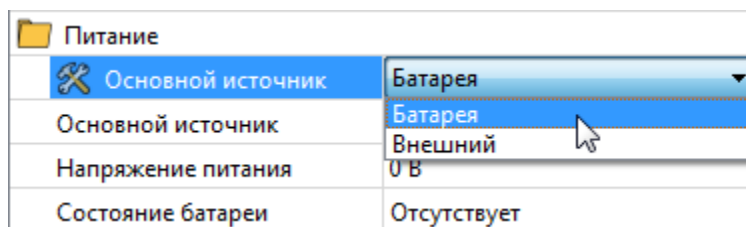
- **«Основной источник: Внешний»** – в данном режиме релейный модуль контролирует как состояние внешнего питания, так и напряжение батареи;
- **«Основной источник: Батарея»** – в данном режиме контролируется только состояние и напряжение батареи. Состояние внешнего источника не контролируется для экономии заряда батареи (при этом возможность питания от внешнего источника сохраняется).

При смене выбранного режима питания релейный модуль будет автоматически перезагружен.



Сигнал-GSM-P не поддерживает работу с КЦ С2000P-PM. Вход «КЦ» на плате С2000P-PM может быть использован только для подключения кнопки ручного управления Реле 1, либо выключен (см. руководство на С2000P-PM).

2.3.10 Настройка контролируемой цепи (КЦ) Сигнал-GSM-P

Собственная контролируемая цепь (КЦ) Сигнал-GSM-P поддерживает работу с типами зон «Охранная», «Тревожная», «Входная», «Пожарная» и «Протечка».

Принцип работы КЦ описан в Разделе «Шлейф сигнализации (Контролируемая цепь)».

Общие	
Тип	КЦ
Название	КЦ Сигнал-GSM-P
Основные	
Включен	<input checked="" type="checkbox"/> Да
Тип зоны	Охранная
Колокольчик	<input type="checkbox"/> Выкл.
Сопротивление	5.03 кОм

Рисунок 2.3.39 Настройки и параметры встроенной КЦ Блока

Настройка работы КЦ осуществляется на вкладке «Устройства», в «Поле данных и настройки устройств». Для доступа к настройкам следует выделить пиктограмму КЦ в «Поле устройств».

Настройки КЦ:

- **«Название»** – редактируемое название цепи для удобства идентификации в рамках системы. Название используется при записи событий в Журнал и при формировании текстов транслируемых оповещений;
- **«Включен»** – флаг включения/выключения контроля состояния КЦ. Если флаг снят, изменения состояния КЦ не фиксируются в Журнале, их состояние не влияет на состояние разделов;
- **«Тип зоны»** – выбор типа зоны контролируемой цепи. КЦ может иметь любой тип зоны;

- **«Колокольчик»** – дополнительная функция Блока, только для типов зоны «Охранная» и «Входная». Если влаг установлен, то при отклонении КЦ от состояния «Норма» подаётся звуковой сигнал встроенного звукового излучателя Блока (см. Раздел «Группа настроек «Звуковая индикация»»);
- **«Сопротивление»** – текущее значение сопротивления контролируемой цепи.

2.3.11 Настройка пользователей

Добавление, удаление и настройка прав пользователей системы осуществляется на вкладке «Пользователи».

Пользователь	Логин	Телефон	Брелоки	Ключи
1 Администратор	admin	+79269027230	Брелоки не назначены	Ключи не назначены
2 Пользователь №1	user		Брелоки не назначены	Ключи №: 1

Рисунок 2.3.40 Вкладка «Пользователи»

На вкладке в табличном виде выводятся свойства пользователей, включая номера закреплённых за каждым пользователем инструментов управления системой – ключей и радиобрелоков.

2.3.11.1 Добавление пользователей

Сигнал-GSM-P поддерживает регистрацию до 64 пользователей системы.

Для добавления нового пользователя системы необходимо нажать зелёную кнопку «+ Добавить пользователя» в верхнем правом углу вкладки «Пользователи». При этом будет автоматически создан пустой шаблон пользователя и открыто окно для его настройки.

2.3.11.2 Настройка пользователей

Задание и изменение настроек Пользователя осуществляется в отдельном окне. Окно настроек открывается по двойному щелчку левой кнопкой мыши по строке соответствующего Пользователя в списке.

При создании нового Пользователя окно настроек открывается автоматически.

Привязка к Пользователю ключей управления системой производится на вкладке «Ключи», привязка брелоков производится в настройках конкретного брелока на вкладке «Устройства».

Изменение/добавление пользователя - Signal-GSM Configurator

Данные нового пользователя:

Общие настройки

Администратор Режим Эгида3

Имя пользователя: Пользователь №2 ✓

Логин: _____ ✓

Пароль: _____ ✓

Повтор: _____ ✓

Телефон: _____ ✓

Перенаправление сообщений оператора

Отправка вне трансляций

Управление через SMS, USB, WEB

Разрешить взятие Разрешить снятие

Разрешить управление по WEB

Управляемые разделы: Не выбраны ▾

Пароль SMS (5 цифр): _____ ✓

Повторите пароль: _____ ✓

Выходы

Группа выходов с управлением по SMS и WEB: Выкл. ▾

Группа выходов с управлением звонком: 1 ▾

Рисунок 2.3.41 Вкладка «Пользователи»

Настройки пользователя:

- **«Общие настройки»:**
 - **«Администратор»** – флаг предоставления пользователю прав администратора для доступа к настройкам системы;
 - **«Режим Эгида-3»** – флаг установки режима работы с АРМ. Данный флаг необходимо установить, если пользователь создаётся для обеспечения управления системой со стороны АРМ посредством управляющих SMS-сообщений в формате «Эгида-3»;
 - **«Имя пользователя»** – поле ввода имени пользователя системы. При получении команд управления от пользователя его имя записывается в Журнал и используется при формировании текстов транслируемых оповещений;
 - **«Логин»** – поле ввода имени пользователя для запуска Конфигуратора;
 - **«Пароль»** – поле ввода пароля пользователя для запуска Конфигуратора;
 - **«Повтор»** – поле ввода контрольного повтора пароля;
 - **«Телефон»** – поле ввода номера телефона пользователя. Номер телефона используется как идентификатор пользователя при управлении системой посредством SMS и телефонного вызова, а также для трансляции оповещений;
 - **«Перенаправление сообщений оператора»** – при установке данного флага пользователю будут перенаправляться сообщения, поступившие на номер Блока от оператора связи и с других «коротких номеров»;
 - **«Отправка вне трансляций»** – при установке данного флага пользователю будет отправляться SMS-оповещение об управлении системой при помощи брелоков и ключей, привязанных к данному пользователю, даже если на его номер не настроена трансляция событий.

- **«Управление через SMS, USB, WEB»** – группа настроек управления системой посредством SMS-сообщений, Конфигуратора и через сеть интернет:
 - **«Разрешить взятие»** – флаг разрешения на взятие на охрану управляемых разделов по SMS и USB (и WEB, если разрешено);
 - **«Разрешить снятие»** – флаг разрешения на снятие с охраны управляемых разделов по SMS и USB (и WEB, если разрешено);
 - **«Разрешить управление по WEB»** – флаг разрешения на удалённое управление системой через WEB-интерфейс, если разрешены Взятие и/или Снятие;
 - **«Управляемые разделы»** – выпадающий список для выбора разделов системы, управление которыми разрешено данному пользователю;
 - **«Пароль SMS (5 цифр)»** – поле ввода пароля пользователя для управления системой посредством SMS-сообщений;
 - **«Повторите пароль»** – поле ввода контрольного повтора пароля.
- **«Выходы»** – группа настроек управления выходами посредством SMS-сообщений и телефонного вызова с номера пользователя:
 - **«Группа выходов с управлением по SMS»** – выпадающий список для выбора групп выходов (см. Раздел 2.3.9 «Настройка исполнительных устройств и встроенных выходов Блока»), управление которыми по SMS разрешено данному пользователю;
 - **«Группа выходов с управлением звонком»** – выпадающий список для выбора одной группы выходов (см. Раздел 2.3.9 «Настройка исполнительных устройств и встроенных выходов Блока»), управление которой по телефонному вызову разрешено данному пользователю.

Для сохранения изменений или добавления в систему пользователя с заданными настройками необходимо нажать кнопку «Сохранить» или «Добавить» соответственно.

2.3.11.3 Удаление пользователей

Для удаления Пользователя системы следует выделить одну или несколько соответствующих строк в списке Пользователей и нажать кнопку « X Удалить пользователя» в верхнем правом углу вкладки «Пользователи», или нажать кнопку «Delete» на клавиатуре ПК.



Внимание! При удалении Пользователя также удаляются связанные с ним ключи и брелоки управления системой!

Удалённые брелоки и ключи потребуют повторного добавления в систему.



При удалении Пользователей невозможно удалить всех пользователей с правами Администратора.

2.3.12 Настройка ключей

Добавление и удаление ключей, назначение им прав управления и привязка к Пользователям осуществляется на вкладке «Ключи».

Сигнал-GSM-P поддерживает регистрацию до 64 ключей управления системой.

Статус	Журнал	Устройства	Направления	Пользователи	Ключи	Настройки	Обновление
--------	--------	------------	-------------	--------------	-------	-----------	------------

		<input checked="" type="checkbox"/> Добавить через считыватель	<input checked="" type="checkbox"/> Добавить вручную	<input type="checkbox"/> Удалить
Идентификатор	Разделы	Разрешения	Пользователь	
1 AA0B4B10	Раздел № 01, Раздел № 02	Взятие/снятие разделов	Администратор	

Рисунок 2.3.42 Вкладка «Ключи»

2.3.12.1 Добавление ключей

Добавление ключей возможно двумя способами: касанием считывателя и вручную.

Добавление ключей касанием считывателя

Добавление ключей возможно при помощи считывателя, подключенного к Блоку.

Для добавления ключа следует перевести Сигнал-GSM-P в режим добавления ключей. Вход в режим осуществляется нажатием кнопки «Добавить через считыватель» на вкладке «Ключи». Кнопка при этом «утапливается» и остаётся нажатой.

Для выхода из режима добавления ключей следует повторно нажать кнопку «Добавление касанием».



Рисунок 2.3.43 Управление режимом добавления ключей

В режиме добавления ключей достаточно осуществить касание считывателя ключом, при этом на вкладке «Ключи» будет создана новая запись, включающая считанный идентификатор ключа.

Добавление ключей вручную

Для добавления ключа вручную должен быть известен его цифровой код.

Для создания новой записи в списке ключей следует нажать кнопку «Добавить вручную» на вкладке «Ключи», при этом откроется окно ручного ввода цифрового кода ключа. Цифровой код должен вводиться в шестнадцатеричном виде.



Рисунок 2.3.44 Ввод кода ключа вручную

Редактирование кода ключа

Редактирование кода ключа доступно по двойному щелчку мыши по соответствующей строке в столбце «Идентификатор».

2.3.12.2 Настройка параметров ключей

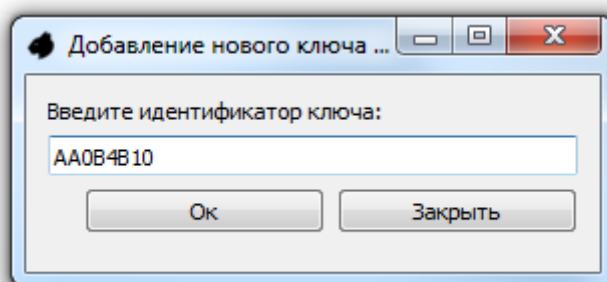
Для ключей задаётся ряд настроек, значения которых выбираются из выпадающих списков, открываемых при щелчке мышью по соответствующей графе.



Рисунок 2.3.45 Настройки ключа

Настройки ключа:

- **«Разделы»** – назначение разделов, на которые распространяются права управления данного ключа;
- **«Разрешения»** – назначение набора прав управления:
 - **«Не настроен»** – нет прав управления;
 - **«Взятие/снятие разделов»** – права как на взятие, так и на снятие с охраны назначенных разделов;
 - **«Взятие разделов»** – права только на взятие на охрану назначенных разделов;
 - **«Снятие разделов»** – права только на снятие с охраны назначенных разделов;
 - **«Отметка наряда»** – только отметка наряда;
- **«Пользователь»** – назначение пользователя, за которым закреплён данный ключ. Имя пользователя записывается в Журнал при использовании ключа. Выбор осуществляется из списка существующий пользователей системы (см. Раздел «Настройка пользователей»).

2.3.12.3 Удаление ключей

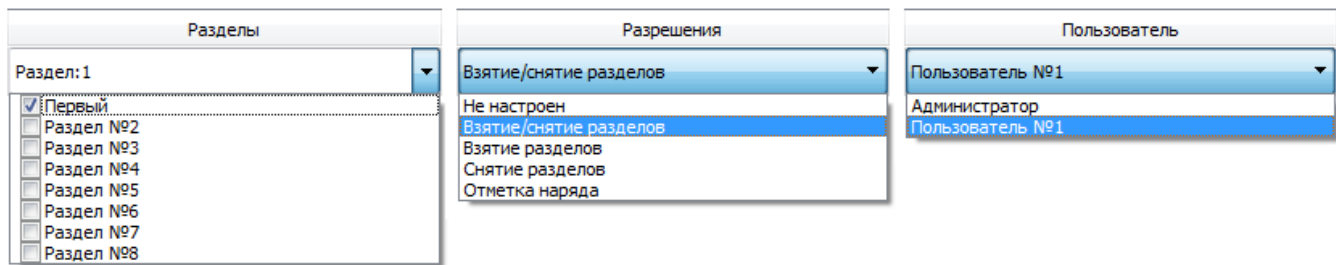
Для удаления ключа из системы следует выделить его в списке посредством щелчка мыши по соответствующей строке в столбце «Идентификатор», а затем нажать кнопку «Удалить».

Возможно групповое удаление ключей, для этого следует выделить несколько строк и нажать кнопку «Удалить».



Рисунок 2.3.46 Удаление ключа

2.3.13 Настройка трансляции событий

Выбор состава транслируемых оповещений и настройка отправки их абонентам осуществляется на вкладке «Направления».

Совокупность настроек, включающая способ трансляции, перечень транслируемых оповещений и назначение абонентов, называется «направлением трансляции».

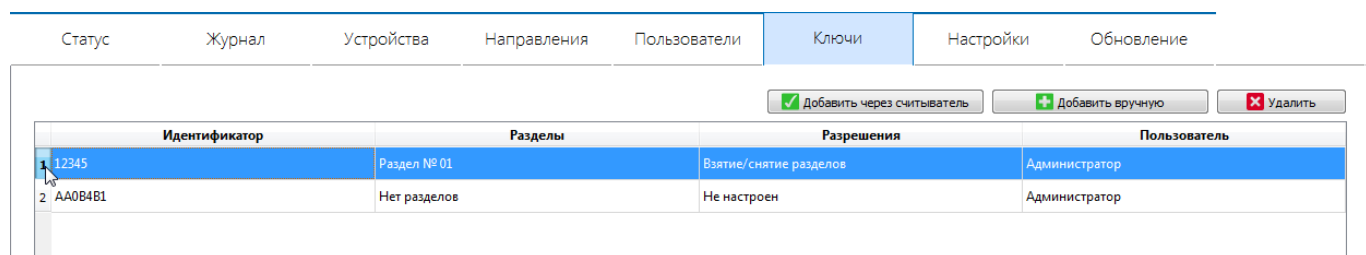
Сигнал-GSM-P поддерживает до 10 самостоятельных направлений трансляции одновременно, для каждого направления задаётся основной канал оповещения и могут быть заданы два резервных канала.



Рисунок 2.3.47 Вкладка «Направления»

На вкладке «Направления» расположены следующие поля:

- **Список направлений** – список направлений трансляции с цветовыми маркерами состояния каналов оповещения этого направления;
- **«Имя направления»** – поле ввода имени выбранного направления. Имя направления используется при записи событий в Журнал;
- **«Обрабатываемое событие»** – поле вывода события системы, которое транслируется в данный момент;
- **Поле настройки каналов** – поле с тремя вкладками («Основной», «Резервный 1» и «Резервный 2»), в котором задаются настройки каналов оповещения, входящих в состав выбранного направления;
- **Поле «Разделы»** – поле выбора разделов, события которых должны транслироваться по данному направлению;
- **Поле «Отправляемые события»** – поле выбора перечня событий выбранных разделов, которые должны транслироваться по данному направлению;
- **Кнопка «Настройки»** – кнопка включения/выключения видимости поля настройки каналов;
- **Кнопка «Разделы и события»** – кнопка включения/выключения видимости полей «Разделы» и «Отправляемые события».

2.3.13.1 Трансляция без настройки направления

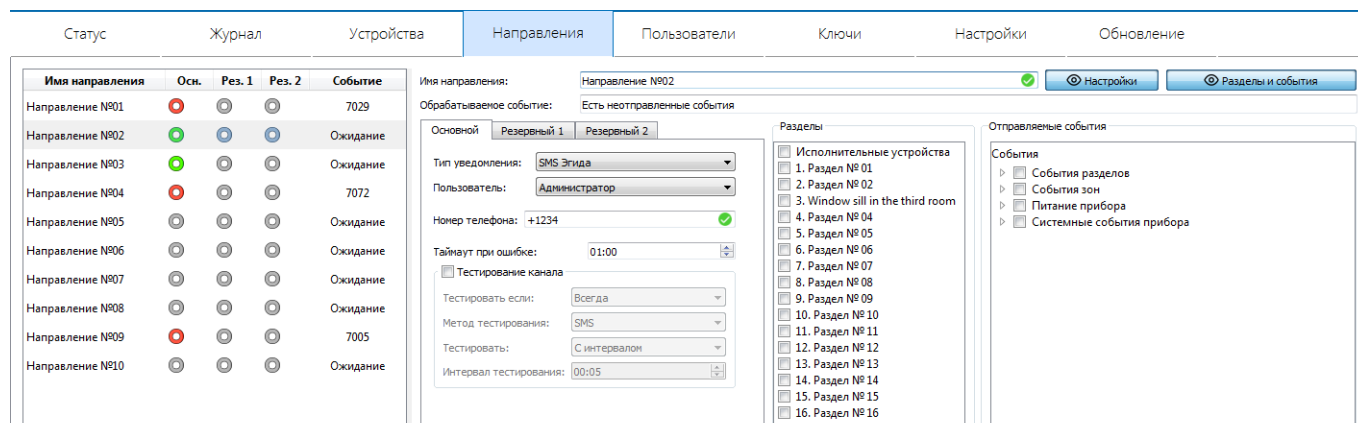
Сигнал-GSM-P поддерживает трансляцию определённых событий в формате SMS без настройки направления трансляции.

Если в настройках Пользователя установлен флаг «Отправка вне трансляций» и указан номер телефона, то на этот номер будут отправляться SMS-сообщения о событиях управления системой при помощи ключей и брелоков, привязанных к данному Пользователю (см. Раздел «Настройка пользователей»).

Если же по номеру телефона Пользователя настроено направление трансляции, отдельная отправка SMS производиться не будет.

2.3.13.2 Приоритет трансляции

Первое направление трансляции является приоритетным.

При ожидании трансляции множества оповещений, сначала транслируются все оповещения по первому направлению. Оповещения по остальным направлениям транслируются с равным приоритетом (итеративно по одному оповещению на каждое направление).

При этом наиболее приоритетной является «Отправка вне трансляций» (см. Раздел «Трансляция без настройки направления»). Приоритет «Отправки вне трансляций» превышает приоритет первого направления.

2.3.13.3 Список направлений

Для настройки направления трансляции следует выделить его в списке.

Каждому направлению может быть задано имя, которое используется при записи событий в Журнал и в текстах транслируемых сообщений.

Поле ввода имени выбранного направления расположено рядом с головой списка. При изменении имени, для применения и сохранения изменений следует нажать кнопку «Сохранить» в нижней части вкладки «Направления».

Имя направления	Осн.	Рез. 1	Рез. 2	Событие	Имя направления: <input type="text" value="Направление №02"/>
Направление №01	<input type="radio"/>	<input type="radio"/>	<input type="radio"/>	7029	<input checked="" type="checkbox"/>
Направление №02	<input checked="" type="radio"/>	<input type="radio"/>	<input type="radio"/>	Ожидание	<input type="checkbox"/>
Направление №03	<input checked="" type="radio"/>	<input type="radio"/>	<input type="radio"/>	Ожидание	<input type="checkbox"/>
Направление №04	<input type="radio"/>	<input type="radio"/>	<input type="radio"/>	7072	<input type="checkbox"/>

Рисунок 2.3.48 Список направлений

В строке с именем каждого направления расположены индикаторы текущего состояния каналов оповещения. Слева направо это основной канал, первый резервный и второй резервный.

Индикаторы передают состояние каналов цветом:

- **Серый** – канал не используется;
- **Зелёный** – канал исправен;
- **Жёлтый** – канал проверяется;
- **Красный** – нарушение канала.

В графе «Событие» указывается номер события в Журнале, оповещение по которому ожидает отправки.

2.3.13.4 Настройка каналов оповещения

По каждому направлению трансляции доступно назначение основного канала оповещения и до двух резервных каналов.

Настройка основного и резервных каналов производится аналогично.

Рисунок 2.3.49 Настройка канала оповещения

Главным параметром канала является типа уведомления. В зависимости от типа уведомления задаются дополнительные настройки:

- **«Отключено»** – условный тип уведомления, обозначающий неиспользуемые каналы;
- **«SMS пользователю»** – передача оповещений в формате читаемого человеком текста. Дополнительные настройки:
 - **«Пользователь»** – выбор адресата оповещения из списка зарегистрированных пользователей системы. Если адресат не включён в реестр пользователей, следует выбрать вариант «Отсутствует»;
 - **«Номер телефона»** – поле ввода номера телефона для передачи оповещения. Заполняется автоматически, если выбран пользователь;
 - **«Язык»** – выбор языка текстов оповещений;
 - **«Отправлять время события»** – при снятии данного флага в текст оповещения не будет включаться время события;
 - **«Отправлять дату события»** – при снятии данного флага в текст оповещения не будет включаться дата события.
- **«SMS Эгида»** – передача оповещений на АРМ в формате кодов «Эгида-3». Дополнительные настройки:
 - **«Пользователь»** – выбор адресата оповещения из списка зарегистрированных пользователей системы. Если адресат не включён в реестр пользователей, следует выбрать вариант «Отсутствует»;
 - **«Номер телефона»** – поле ввода номера телефона для передачи оповещения. Заполняется автоматически, если выбран пользователь.

- **«Звонок»** – передача оповещений в формате телефонного вызова адресата. Оповещение считается доставленным, когда адресат принимает вызов («берёт трубку»). Дополнительные настройки:
 - **«Пользователь»** – выбор адресата оповещения из списка зарегистрированных пользователей системы. Если адресат не включён в реестр пользователей, следует выбрать вариант «Отсутствует»;
 - **«Номер телефона»** – поле ввода номера телефона для передачи оповещения. Заполняется автоматически, если выбран пользователь;
 - **«Количество повторов»** – поле выбора количества повторных попыток дозвона до адресата оповещения. Попытки идут одна за другой, если по истечении всех попыток нет ответа от адресата, оповещение считается недоставленным, а канал – неисправным.
- **«DC-09»** – передача оповещений на АРМ по протоколу DC-09.



Сигнал-GSM-P поддерживает в сумме до 4х каналов DC-09.

Дополнительные настройки:

- **«Адрес»** – IP-адрес получателя оповещения;
- **«Порт»** – номер порта для получения оповещений на стороне адресата;
- **«Канал соединения»** – выбор канала передачи оповещений:
 - **«Ethernet»** – передавать только по Ethernet;
 - **«GPRS»** – передавать только по GPRS;
 - **«Авто»** – передавать по доступному в данный момент каналу. Если доступны оба канала, приоритет у Ethernet.
- **«Таймаут подтверждения»** – поле выбора длительности ожидания подтверждения о получении со стороны адресата. Значение задаётся в секундах. По истечении заданного времени оповещение считается недоставленным, а канал – неисправным;
- **«Шифрование»** – флаг включения шифрования соединения с адресатом;
- **«Ключ»** – поле ввода ключа шифрования оповещений. Ключ задаётся в шестнадцатеричном виде и имеет длину 16 байт. При использовании шифрования необходимо задавать одинаковый ключ шифрования на стороне Блока и на стороне АРМ.

Для применения и сохранения введённых настроек необходимо нажать кнопку «Сохранить».

2.3.13.5 Тестирование каналов и переход на резервный канал

Переход на резервный канал оповещения производится в случае, когда основной канал признаётся неисправным (сбой отправки SMS, нет ответа от адресата). Аналогично происходит переход с первого резервного канала на второй. Канал признаётся неисправным после трёх попыток отправки SMS-сообщения, либо по истечении указанного количества повторов для других типов оповещения.

Возврат на канал оповещения с более высоким приоритетом может происходить двумя способами: по таймауту ошибки, или по результатам тестирования каналов (см. Рисунок 2.3.49).

Таймаут при ошибке – это время в минутах, которое задаётся в настройках канала оповещения.

Таймаут при ошибке:

Рисунок 2.3.50 Задание таймаута ошибки

Если канал признаётся неисправным, и происходит переход на резервный канал, то по истечении заданного времени признанный неисправным канал снова становится активным.

При трансляции следующего оповещения снова будет производиться попытка отправки по данному каналу.

Тестирование канала – это регулярная отправка адресату тестовых сообщений. Настройки тестирования задаются индивидуально для каждого канала оповещения.

Тестирование канала

Тестировать если:

Метод тестирования: DC09

Тестировать:

Пн	Вт	Ср	Чт	Пт	Сб	Вс
00:00	01:00	02:00	03:00	04:00	05:00	
06:00	07:00	08:00	09:00	10:00	11:00	
12:00	13:00	14:00	15:00	16:00	17:00	
18:00	19:00	20:00	21:00	22:00	23:00	

Рисунок 2.3.51 Настройка тестирования канала

Настройки тестирования канала:

- **«Тестирование канала»** – флаг включения тестирования канала оповещения;
- **«Тестировать если:»** – выбор режима тестирования:
 - **«Канал активен»** – отправлять тестовые сообщения, только если канал считается активным (независимо от исправности);
 - **«Всегда»** – отправлять тестовые сообщения независимо от активности канала;
- **«Метод тестирования»** – выбор типа тестовых сообщений, в зависимости от выбранного для канала типа уведомления;
- **«Тестировать»** – выбор интервала или расписания отправки тестовых сообщений:
 - **«С интервалом»** – отправка с заданным интервалом. Интервал задаётся в дополнительном поле, в часах и минутах;
 - **«По расписанию»** – отправка в заданное время выбранных дней недели. Выбор времени и дней недели осуществляется в дополнительном поле-календаре.

Для применения и сохранения введённых настроек необходимо нажать кнопку «Сохранить».

2.3.13.6 Настройка перечня транслируемых событий

Перечень транслируемых событий является общим для всех каналов оповещения в рамках выбранного направления трансляции.



Рисунок 2.3.52 Перечень транслируемых событий

В поле «Разделы» следует отметить все разделы, события которых должны транслироваться по данному направлению.

В поле «Отправляемые события» следует отметить все типы событий, трансляция которых требуется по данному направлению.

Выбор событий из групп «События разделов» и «События зон» является общим для всех выбранных разделов.

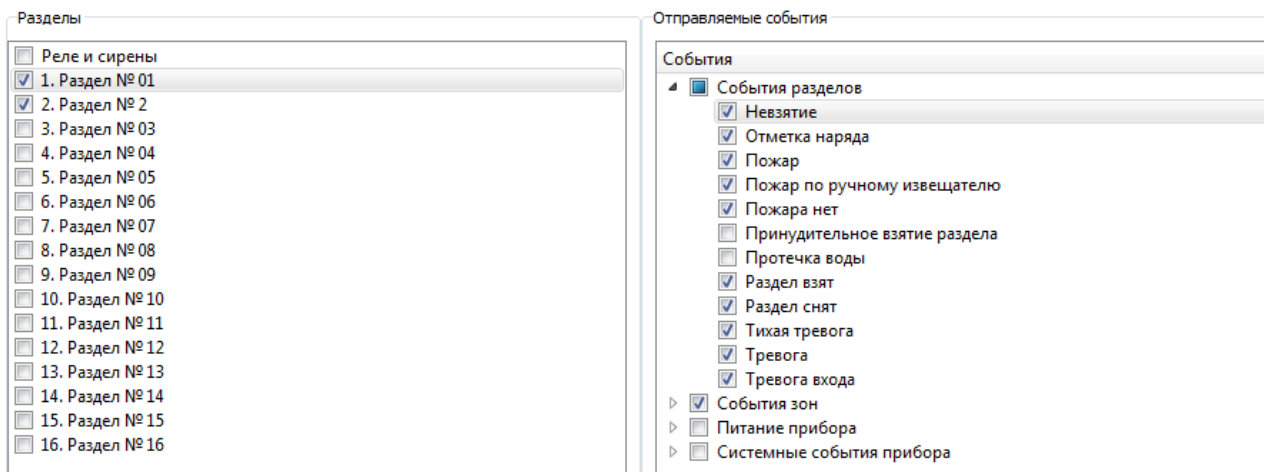
При выборе событий из групп «Питание прибора» и «Системные события прибора» трансляция будет осуществляться, даже если не выбран ни один раздел.

Для применения и сохранения введённых настроек необходимо нажать кнопку «Сохранить».

2.3.13.7 Примеры работы направлений в зависимости от настроек

Примеры и подробное описание приведены в приложении 1.

2.3.14 Импорт и экспорт конфигурации Сигнал-GSM-P

Сигнал-GSM-P поддерживает сохранение копии конфигурации прибора в файл и чтение конфигурации из файла.

2.3.14.1 Экспорт конфигурации в файл

Для записи конфигурации прибора в файл следует открыть меню «Файл» на Панели управления и выбрать пункт «Сохранение конфигурации в файл», а затем указать путь для сохранения файла.



Рисунок 2.3.53 Меню «Файл»

Далее следует выбрать имя и путь для сохранения файла и в открывшемся окне выбрать группы настроек и элементы данных, которые необходимо сохранить в файл, и нажать кнопку «Применить».



Рисунок 2.3.54 Выбор настроек для экспорта в файл

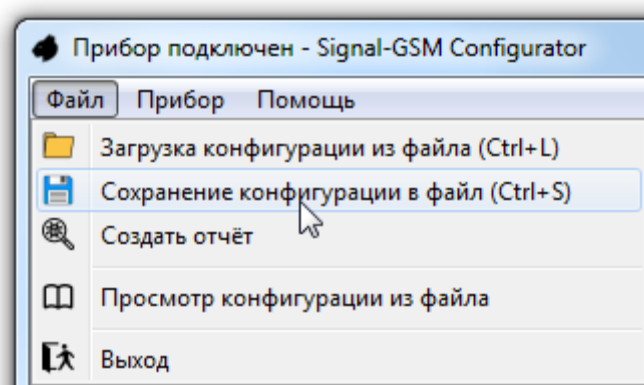

Внимание! В целях повышения безопасности пароли пользователей не сохраняются в файл. При чтении настроек пользователей из файла соответствующие пароли должны быть заданы заново.

2.3.14.2 Импорт конфигурации из файла

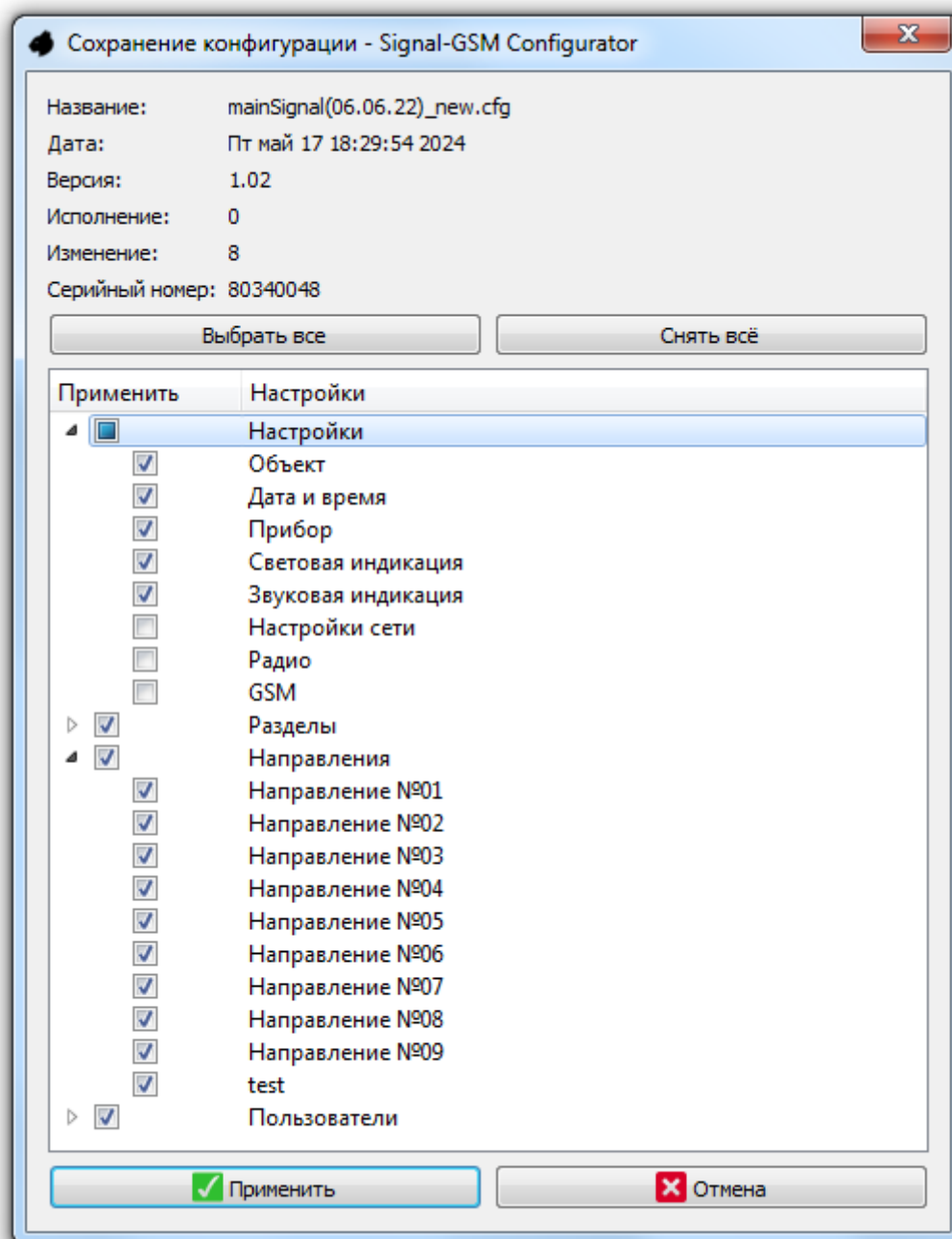
Для чтения конфигурации из файла и записи в прибор следует открыть меню «Файл» на Панели управления и выбрать пункт «Загрузка конфигурации из файла» (см. Рисунок 2.3.53), а затем указать путь к файлу.

Далее в открывшемся окне следует выбрать группы настроек, которые необходимо загрузить из файла, и нажать кнопку «Применить» (см. Рисунок 2.3.54). После чтения настроек из файла Конфигуратор будет автоматически перезагружен.

При загрузке файла конфигурации, созданного на другом Сигнал-GSM-P (с другим серийным номером), для восстановления радиосвязи потребуются повторное подключение всех радиоустройств без удаления их из памяти блока.

При этом заново подключенным РУ будут присвоены те адреса радиосети и настройки работы, которые были заданы в файле конфигурации.



Внимание! В целях повышения безопасности пароли пользователей не сохраняются в файл. При чтении настроек пользователей из файла соответствующие пароли должны быть заданы заново.

2.3.14.3 Просмотр файла конфигурации

Для просмотра файла конфигурации без записи в прибор (а также без подключения прибора) следует открыть меню «Файл» на Панели управления и выбрать пункт «Просмотр конфигурации из файла» (см. Рисунок 2.3.53), а затем указать путь к файлу.

2.3.15 Обновление программного обеспечения

Сигнал-GSM-P поддерживает обновление ПО как самого Блока, так и подключенных к нему радиоустройств.

Обновление ПО осуществляется на вкладке «Обновление».

Датчик	апп.	прог.	Состояние	Загружено
8 <input type="checkbox"/> 2. С2000P-PM	1.00	1.09	Отключен	
9 <input type="checkbox"/> 3. С2000P-ИПР	3.00	0.00	Отключен	
10 <input type="checkbox"/> 4. С2000P-ДИП	1.01	1.29	Подключен	
11 <input type="checkbox"/> 5. С2000P-Сирена	1.00	0.00	Отключен	
12 <input type="checkbox"/> 6. С2000P-ИПР	1.06	1.05	Подключен	
13 <input type="checkbox"/> 15. С2000P-ВТИ исп. 01	1.01	0.00	Отключен	
14 <input type="checkbox"/> 16. С2000P-КП	1.00	0.00	Отключен	
15 <input type="checkbox"/> 7. С2000P-ДИП	2.00	1.29	Подключен	апп. вер. 2.03, прог. вер. 1.29 (11.12.2023 [понедельник] 17:41:12)

Тип	Текущая версия	Загружено
<input type="checkbox"/> Основное	1.46 (14.05.2024 [вторник] 18:25:50)	
<input type="checkbox"/> Загрузчик	2.11 (11.04.2024 [четверг] 10:43:02)	
<input type="checkbox"/> Радио	1.13 (25.04.2024 [четверг] 17:27:58)	
<input type="checkbox"/> Веб-интерфейс	1.05 (25.04.2024 [четверг] 13:51:00)	
Базовое основное	1.46 (04.04.2024 [четверг] 11:41:08)	
Базовое радио	1.13 (30.11.2023 [четверг] 16:46:03)	

Рисунок 2.3.55 Вкладка «Обновление»

2.3.15.1 Обновление ПО Сигнал-GSM-P

Текущая версия ПО

Текущие версии компонентов ПО Блока выводятся в нижней части вкладки «Обновление» (см. Рисунок 2.3.56).

Сигнал GSM-P Версия: **1.0** Исполнение: **0** Изменение: **8** Серийный номер: **80340048**

	Тип	Текущая версия	Загружено
<input checked="" type="checkbox"/>	Основное	1.46 (14.05.2024 [вторник] 18:25:50)	1.46 (14.05.2024 [вторник] 18:01:57)
<input type="checkbox"/>	Загрузчик	2.11 (11.04.2024 [четверг] 10:43:02)	
<input type="checkbox"/>	Радио	1.13 (25.04.2024 [четверг] 17:27:58)	
<input type="checkbox"/>	Веб-интерфейс	1.05 (25.04.2024 [четверг] 13:51:00)	
	Базовое основное	1.46 (04.04.2024 [четверг] 11:41:08)	
	Базовое радио	1.13 (30.11.2023 [четверг] 16:46:03)	

Рисунок 2.3.56 Вкладка «Обновление»

Текущие версии компонентов ПО:

- **«Основное»** – версия основного программного обеспечения Блока;
- **«Загрузчик»** – версия программного обеспечения, отвечающего за обновление ПО;
- **«Радио»** – версия ПО радиомодуля;
- **«Веб-интерфейс»** – версия встроенного WEB-интерфейса Блога;
- **«Базовое основное»** – версия резервной заводской копии основного ПО Блока;
- **«Базовое радио»** – версия резервной заводской копии ПО радиомодуля.

В отдельных полях выводится серийный номер, а также аппаратная версия прибора, которая включает числовые идентификаторы «Исполнение» (номер функциональной модификации прибора) и «Изменение» (номер аппаратной модификации прибора).

Эти параметры могут влиять на совместимость прибора с новым ПО.

Обновление ПО Блока

Обновляемое программное обеспечение Блока состоит из трёх частей: основное ПО, ПО радиомодуля и ПО встроенного WEB-интерфейса. Эти части обновляются отдельно, но хранятся в едином файле.

Обновление Загрузчика также возможно, но требуется только в исключительных случаях.

Для обновления компонентов ПО следует нажать кнопку «Открыть файл» в верхней части вкладки «Обновление» и указать путь к соответствующему файлу программного обеспечения.

После открытия файла в списке «Загруженное ПО:», выводится перечень ПО в открытом файле, с указанием версии и даты выпуска. При этом в списке текущих версий ПО Блока выводится сравнение текущей версии сегмента ПО и версии в файле (см. Рисунок 2.3.57).



Рисунок 2.3.57 Выбор ПО Блока для обновления

Для запуска обновления следует установить флаги напротив сегментов ПО, которые требуют обновления, и нажать кнопку «Обновить». По окончании обновления Блок будет автоматически перезагружен.

При необходимости процедуру обновления можно прервать, нажав кнопку «Остановить».

2.3.15.2 Обновление ПО РУ

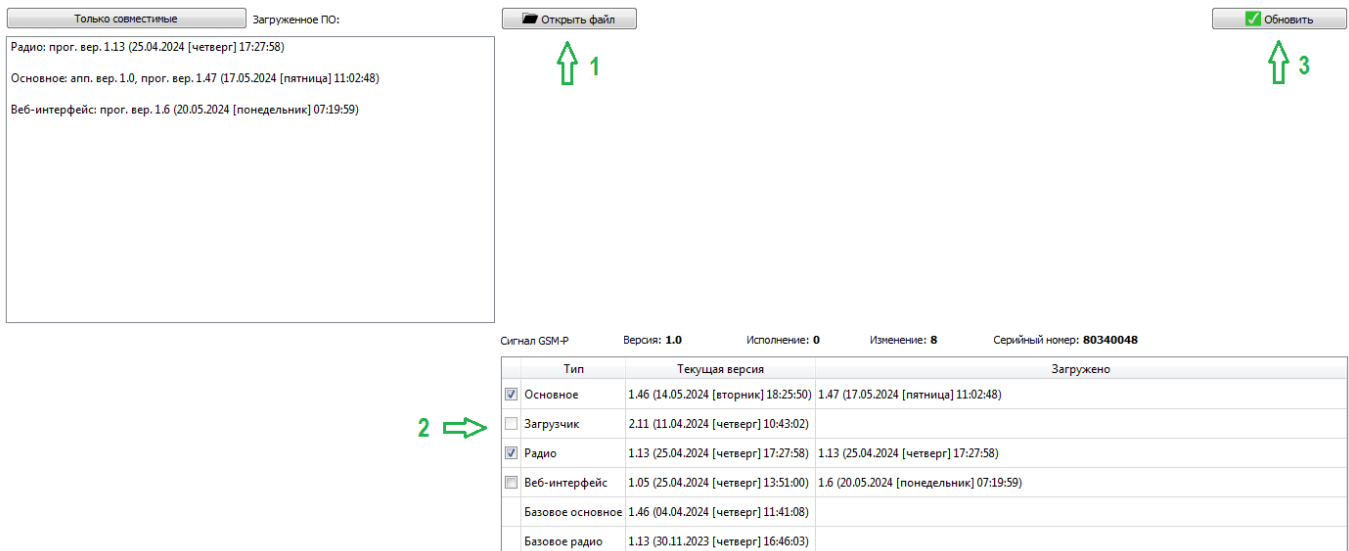
Для обновления ПО РУ следует нажать кнопку «Открыть файл» и указать путь к соответствующему файлу программного обеспечения.

После открытия файла в списке «Загруженное ПО:», выводится перечень ПО в этом файле, с указанием типов РУ, версий и дат выпуска. При этом в списке радиоустройств, подключенных к Блоку, становятся активными поля РУ, для которых в открытом файле имеется совместимое ПО (см. Рисунок 2.3.58).



Рисунок 2.3.58 Выбор обновляемых РУ

Для быстрого выбора обновляемых РУ можно использовать дополнительные кнопки «Выбрать все» и «Выбрать устаревшие».

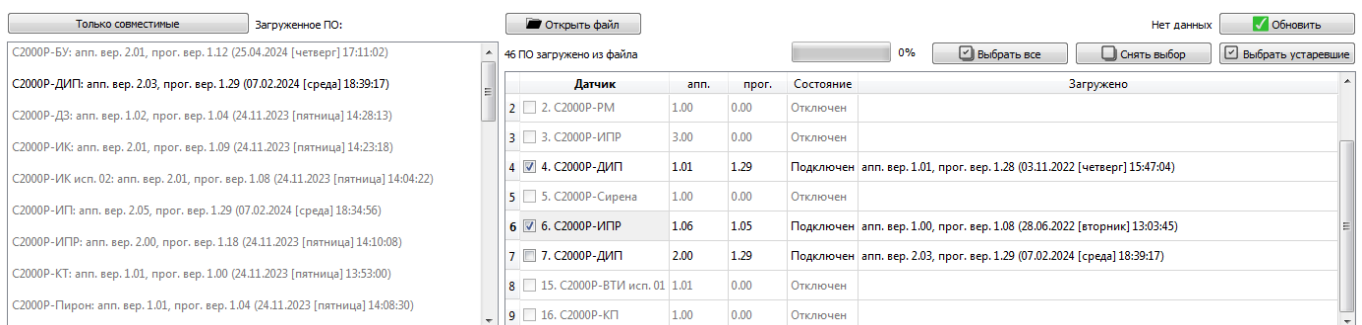

Внимание! РУ, которые подключены к Блоку, но с которыми нарушена радиосвязь (состояние «Потерян»), не включаются в список радиоустройств, доступных для обновления ПО!

Для запуска обновления следует установить флаги рядом с устройствами в списке, ПО которых необходимо обновить, и нажать кнопку «Обновить».

Все выделенные устройства будут обновлены по очереди.

Передача нового ПО конкретному РУ по радиоканалу начинается в момент следующего сеанса связи с этим РУ.



Внимание! Радиобрелоки не осуществляют регулярных сеансов радиосвязи. Для старта обновления ПО радиобрелока необходимо инициировать сеанс связи, нажав кнопку запроса состояния разделов (кнопка « O »).

При необходимости процедуру обновления можно прервать, нажав кнопку «Остановить».

2.3.15.3 Переход на резервную копию ПО Сигнал-GSM-P

При необходимости основное ПО Блока может быть заменено на базовую, заводскую версию. Для этого необходимо отключить все источники питания Блока, нажать кнопку «Сброс настроек» (см. Рисунок 2.2.3), а затем вновь подать питание, не отпуская кнопку.

При запуске с зажатой кнопкой Блок подаст световую индикацию: двойная вспышка зелёным цветом на всех светодиодах.

После световой индикации следует в течение 2 секунд отпустить кнопку «Сброс настроек», после чего запустится процедура обновления ПО.

При переходе на резервную копию ПО конфигурация Блока остаётся неизменной.

2.3.15.4 Ручной запуск загрузчика Сигнал-GSM-P

При неисправности обновления ПО Блока, либо при неисправности подключения Блока к ПК по USB у текущей версии ПО, существует возможность вручную запустить программный загрузчик Блока, после чего обновить ПО на исправную актуальную версию через USB интерфейс загрузчика.

Для ручного запуска загрузчика необходимо отключить все источники питания Блока, нажать кнопку «Сброс настроек» и кнопку вскрытия корпуса (см. Рисунок 2.2.3), а затем вновь подать питание, удерживая кнопки зажатыми.

При запуске с зажатыми кнопками Блок подаст световую индикацию: двойная вспышка красным цветом на всех светодиодах.

После световой индикации следует в течение 2 секунд отпустить кнопки, после чего загрузчик будет запущен. Процедура обновления ПО в режиме загрузчика аналогична процедуре в обычном режиме работы.

В режиме загрузчика пользователю доступно только вычитывание журнала событий и обновление ПО. Загрузчик никак не воздействует на конфигурацию Блока.

2.3.16 Настройка в АРМ «Орион Про»

Блок Сигнал-GSM-P совместим с АРМ «Орион Про» версии 1.20.3 и выше.

Ниже приводятся указания по настройке АРМ «Орион Про» для работы с Сигнал-GSM-P.

2.3.16.1 Настройка GSM-модема

При добавлении GSM-модема в дерево устройств АРМ «Орион Про» необходимо в настройках модема, в поле «Объекты», задать номера телефонов основной и резервной SIM-карт, установленных в Сигнал-GSM-P.

2.3.16.2 Настройка Удалённого объекта (Абонента)

При создании в дереве устройств АРМ «Орион Про» Удалённого объекта (Абонента), соответствующего блоку Сигнал-GSM-P, необходимо задать настройки:

- **«Абонентский номер»** – номер объекта, указанный в настройках Сигнал-GSM-P в группе настроек «Объект»;
- **«Номера телефонов»** – номера основной и резервной SIM-карты, установленных в гнезда Блока. Если предполагается удалённое управление системой при помощи АРМ «Орион Про», для номеров телефонов необходимо задать 5-значные пароли, соответствующие паролю пользователя Сигнал-GSM-P, который ассоциирован с АРМ «Орион Про».

2.3.16.3 Настройка Разделов

При создании логических разделов в АРМ «Орион Про» необходимо задавать значение поля «Номер раздела» равным номеру соответствующего раздела в Сигнал-GSM-P.

2.3.16.4 Настройка Зон охраны

При создании в дереве устройств АРМ «Орион Про» Зон охраны, соответствующих устройствам, подключенным к Сигнал-GSM-P, необходимо задавать значение параметра «Номер зоны Contact ID» равным номеру устройства в памяти блока (в «Конфигураторе Сигнал-GSM-P» номер устройства выводится как префикс к имени устройства, на вкладке «Устройства», в «Поле устройств»).

2.3.16.5 Настройка Сотрудников

При создании новой карточки сотрудника в АРМ «Орион Про» необходимо задавать значение параметра «Contact ID number» равным номеру соответствующего Пользователя в настройках Сигнал-GSM-P.

2.3.16.6 Настройка удалённого управления

Для обеспечения удалённого управления разделами системы из АРМ «Орион Про» необходимо в настройках Сигнал-GSM-P создать соответствующего Пользователя.

В настройках Пользователя необходимо задать номер телефона, соответствующий SIM-карте, установленной в GSM-модем, который зарегистрирован в АРМ «Орион Про».

Значение поля «Пароль SMS» должно соответствовать значению, указанному в поле «Пароль» в настройках телефонного номера Абонента в дереве устройств АРМ «Орион Про». Пароль должен состоять из 5 цифр.

Также следует установить флаги «Разрешить взятие по SMS» и/или «Разрешить снятие по SMS» и выбрать управляемые разделы Пользователя в настройках Сигнал-GSM-P.

2.4 WEB-интерфейс

При подключении Блока по Ethernet, Сигнал-GSM-P поддерживает удалённую настройку и управление системой через встроенный WEB-интерфейс, а также через Личный кабинет на сайте bolid.ru

Управление системой также доступно при помощи мобильного приложения.



Внимание! Добавление Сигнал-GSM-P в Личный кабинет, управление и настройка блока через него доступны только при Ethernet-соединении.

При GPRS-соединении в Личном кабинете доступен только просмотр Журнала.

2.4.1 Настройка Сигнал-GSM-P посредством WEB-интерфейса

Настройка работы Блока, подключение и настройка РУ и другие настройки задаются аналогично настройке при помощи программного средства «Конфигуратор Сигнал-GSM-P», которая описана в Разделе 2.3 «Настройка» данного руководства. Отличие заключается только во внешнем виде полей и вкладок интерфейса.



Рисунок 2.4.1 Внешний вид WEB-интерфейса

2.4.2 Встроенный WEB-интерфейс

Доступ к встроенному WEB-интерфейсу Блока осуществляется посредством Ethernet-соединения, через браузер.

2.4.2.1 Первичная настройка через WEB-интерфейс

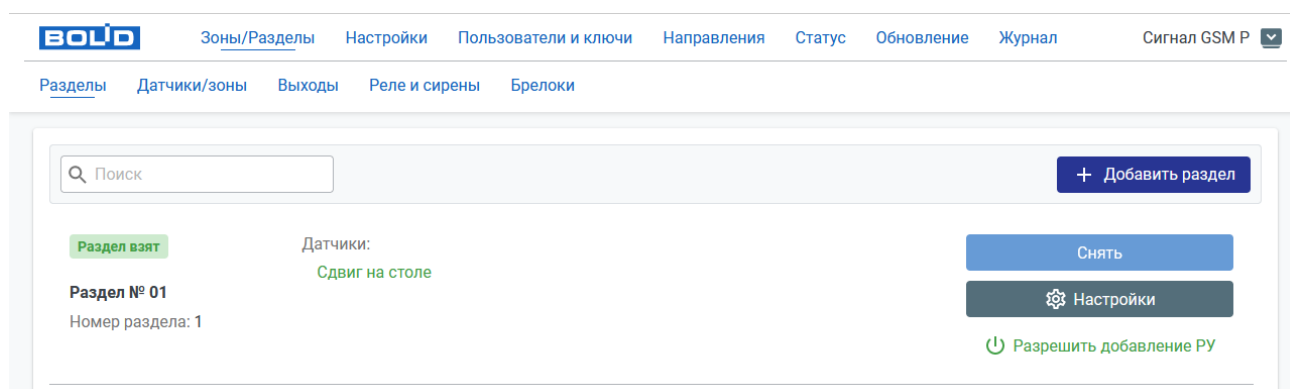
Если Блок ранее не настраивался, он будет работать в режиме сервера, с IP-адресом по умолчанию 192.168.1.1 и с именем сервера по умолчанию signalgsmr (см. Раздел «Группа настроек «Настройка сети»»).

Для доступа к WEB-интерфейсу в данном режиме следует подключить Блок по Ethernet непосредственно к ПК и настроить соединение с Блоком в качестве сервера. Затем следует ввести в адресной строке браузера:

<http://192.168.1.1/> или <http://signalgsmr/>

При подключении запрашивается авторизация, по умолчанию логин администратора «admin», пароль «admin».

После запуска WEB-интерфейса следует отключить режим сервера, задать требуемые настройки работы в сети и задать уникальное имя сервера (доменное имя).

2.4.2.2 Запуск WEB-интерфейса настроенного блока

После настройки параметров сети Сигнал-GSM-P, для запуска WEB-интерфейса можно использовать как заданный IP-адрес, так и доменное имя («имя сервера»), если подключение к интерфейсу производится из той же подсети.

Имя сервера по умолчанию – signalgsmr.

<http://signalgsmr/>



Для корректной работы WEB-интерфейса настоятельно рекомендуется при настройке задать Блоку уникальное доменное имя в рамках подсети.

2.4.2.3 Управление Разделами Сигнал-GSM-P (взятие/снятие)

WEB-интерфейс Сигнал-GSM-P поддерживает управление разделами (взятие и снятие с охраны). Управление осуществляется на вкладке «Зоны/Разделы» (см. Рисунок 2.4.1).



Для доступа к управлению Разделами пользователю должны быть назначены соответствующие права (см. Раздел «Настройка пользователей»).

2.4.3 Личный кабинет

Личный кабинет на сайте bolid.ru позволяет зарегистрировать любое количество блоков Сигнал-GSM-P и других приборов, имеющих WEB-интерфейс, получать доступ к их настройкам, контролировать текущее состояние и объединять зарегистрированные приборы в логические Объекты для группового контроля состояния.

Личный кабинет доступен по ссылке:

<https://online.bolid.ru>

Также регистрация в Личном кабинете требуется для использования мобильного приложения.



Внимание! Добавление Сигнал-GSM-P в Личный кабинет, управление и настройка блока через него доступны только при Ethernet-соединении.

При GPRS-соединении в Личном кабинете доступен только просмотр Журнала.

2.4.3.1 Регистрация и авторизация

При открытии страницы Личного кабинета запрашивается авторизация пользователя.

Для регистрации следует нажать кнопку «Регистрация» в правом верхнем углу страницы, указать адрес электронной почты и задать пароль.

Регистрация потребует подтверждения, письмо со ссылкой подтверждения будет отправлено на указанный адрес электронной почты.

После подтверждения регистрации доступ в Личный кабинет будет доступен по адресу электронной почты и заданному паролю.



Рисунок 2.4.2 Авторизация в Личном кабинете

2.4.3.2 Интерфейс Личного кабинета

Интерфейс Личного кабинета состоит из нескольких вкладок:

- **«Объекты»** – список логических Объектов для группового контроля состояния зарегистрированных приборов;
- **«Устройства»** – список приборов, зарегистрированных в Личном кабинете;
- **«Видеокамеры»** – список зарегистрированных видеокамер;
- **«Настройки пользователя»** – изменение регистрационных данных.

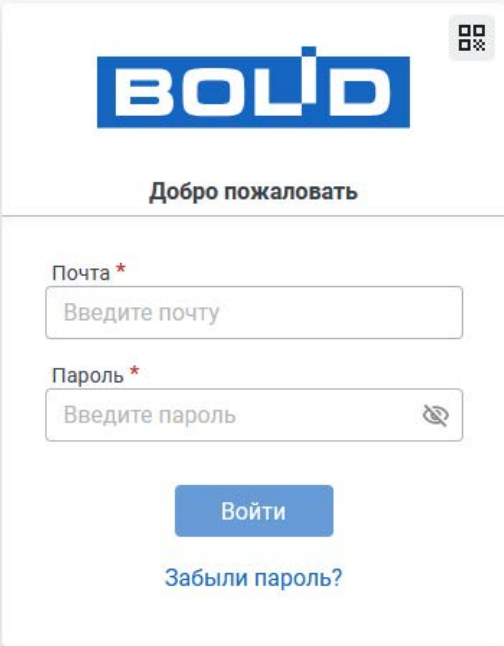
Рисунок 2.4.3 Интерфейс Личного кабинета

2.4.3.3 Регистрация приборов в Личном кабинете



Для регистрации в Личном кабинете прибор должен быть включен и подключен к сети по Ethernet.

Регистрация приборов производится на вкладке «Устройства». Для регистрации следует нажать кнопку «Добавить устройство» и ввести данные прибора:

- **«Серийный номер»** – серийный номер прибора, указанный на его корпусе, а также на странице встроенного WEB-интерфейса и в Конфигураторе на вкладках «Статус» и «Обновление». После ввода серийного номера следует нажать кнопку поиска для подключения к прибору в сети;

- «Код доступа» – запрашивается после ввода серийного номера. Код доступа следует получить на странице встроенного WEB-интерфейса прибора, либо в Конфигураторе, нажав кнопку «Получить код доступа» на вкладке «Настройки сети». После ввода кода доступа следует нажать кнопку «Проверить».

Рисунок 2.4.4 Регистрация прибора в Личном кабинете

На финальном этапе регистрации предлагается задать наименование прибора, под которым он будет числиться в Личном кабинете, а также выбрать Объекты, с которыми следует связать данный прибор (см. Раздел «Объекты»).

Рисунок 2.4.5 Окончание регистрации

По окончании регистрации прибора в Личном кабинете, на вкладке «Устройства» появится пиктограмма прибора с заданным наименованием.

Рядом с пиктограммой прибора выводится его серийный номер, кнопки доступа к настройкам и метка общего состояния прибора (норма/тревога).



Рисунок 2.4.6 Зарегистрированный прибор

2.4.3.4 Настройка и удаление зарегистрированных приборов

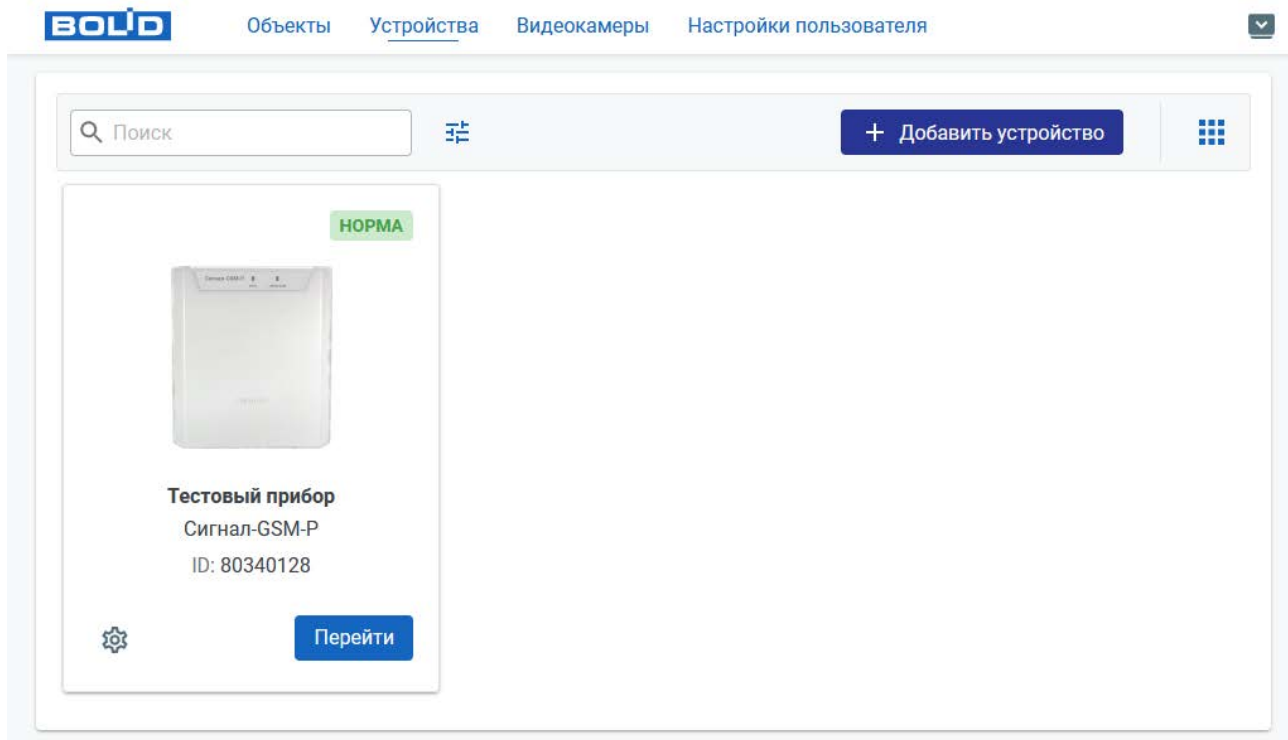

Для настройки через Личный кабинет прибор должен быть включен и подключен к сети по Ethernet.

Для изменения наименования прибора в Личном кабинете, для изменения перечня связанных с прибором Объектов, или для удаления прибора из Личного кабинета следует на вкладке «Устройства» нажать на символ шестерёнки рядом с пиктограммой соответствующего прибора.

Для перехода к настройкам работы прибора следует на вкладке «Устройства» нажать кнопку «Перейти» рядом с пиктограммой соответствующего прибора. При этом будет открыта страница WEB-интерфейса прибора.



Рисунок 2.4.7 Настройка и удаление приборов

2.4.3.5 Объекты

Объект в Личном кабинете – это объединение нескольких зарегистрированных приборов для удобства отслеживания их общего состояния и удобства отслеживания состава приборов в рамках Объекта.

Управление Объектами осуществляется на вкладке «Объекты».

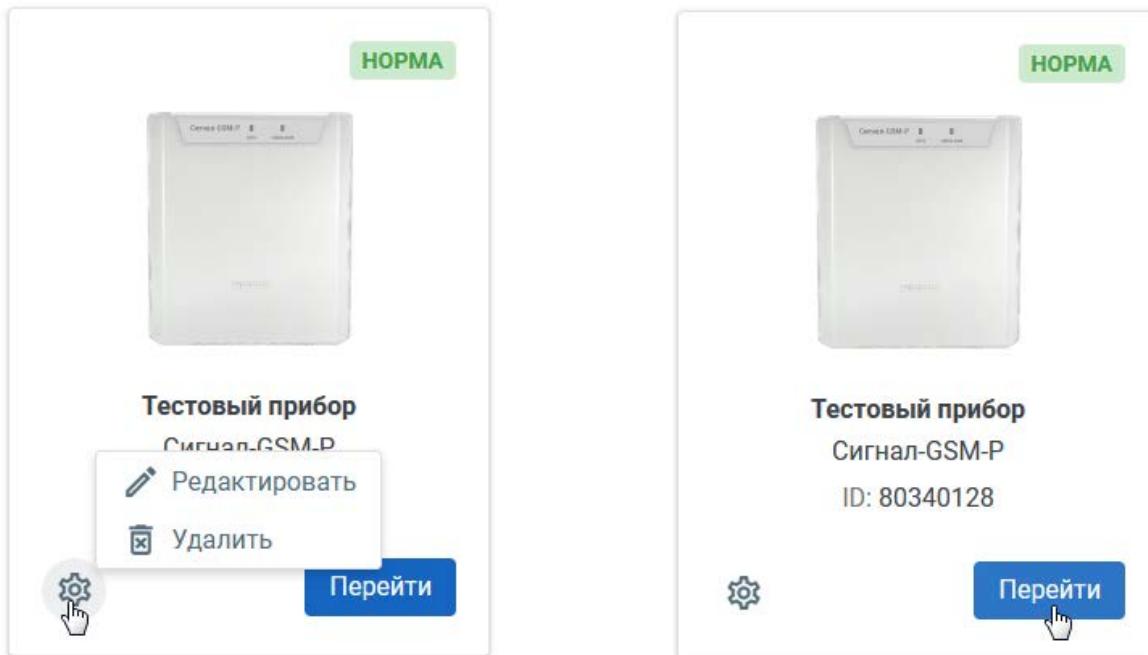
2.4.3.5.1 Добавление Объектов

Для добавления Объекта следует нажать кнопку «Добавить объект» на вкладке «Объекты», указать наименование и адрес размещения Объекта.

Добавить объект

Наименование:

Адрес объекта: *

Нет устройств

Добавить устройства

Отменить
Сохранить

Рисунок 2.4.8 Добавление Объекта

По нажатию кнопки «Добавить устройства» открывается список всех приборов, зарегистрированных в Личном кабинете, для добавления в Объект.

Один и тот же прибор может быть добавлен в несколько Объектов.



Рисунок 2.4.9 Добавление приборов в Объект

После добавления Объекта в Личный кабинет, на вкладке «Объекты» появится его пиктограмма с заданным названием.

Рядом с пиктограммой Объекта выводятся кнопки доступа к настройкам и просмотра состава Объекта, а также метка общего состояния приборов Объекта (норма/тревога).

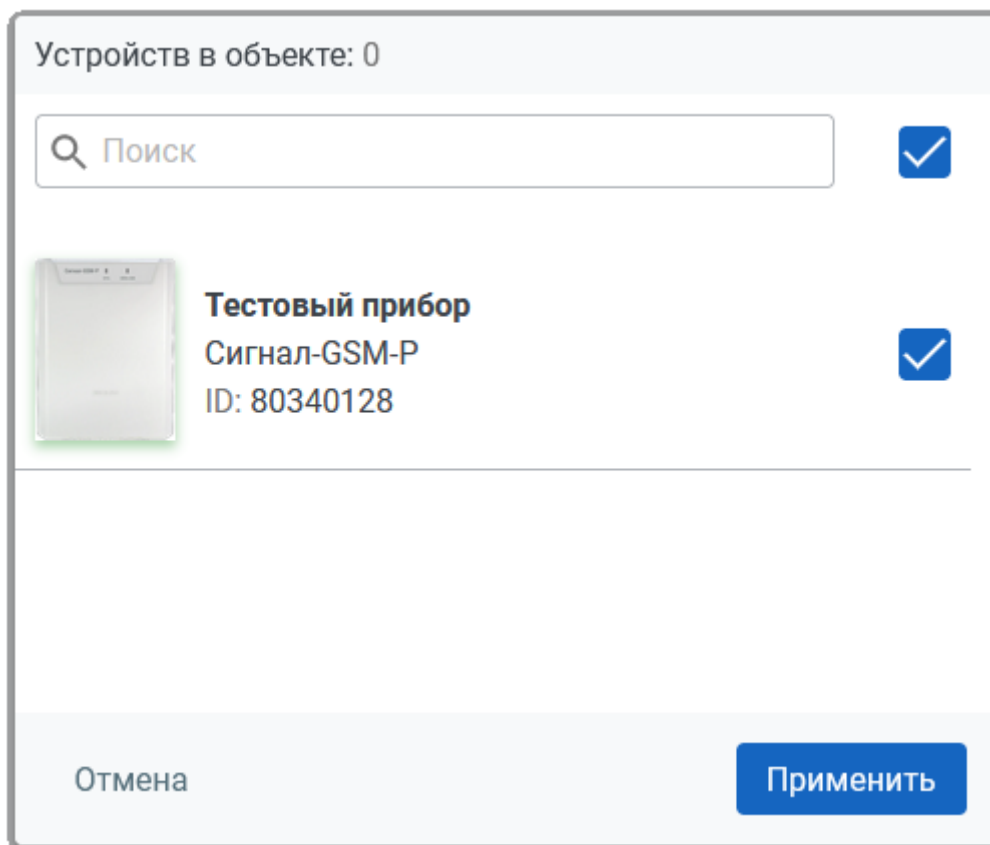

Рисунок 2.4.10 Добавленный Объект

2.4.3.5.2 Настройка, просмотр и удаление Объектов

Для изменения состава приборов в Объекте, для изменения его наименования и адреса, или для удаления Объекта из Личного кабинета следует на вкладке «Объекты» нажать на символ шестерёнки рядом с пиктограммой соответствующего Объекта.

Для просмотра состава приборов Объекта следует нажать кнопку «Устройства» рядом с пиктограммой Объекта. При этом будет открыт список всех зарегистрированных приборов, добавленных в данный Объект.

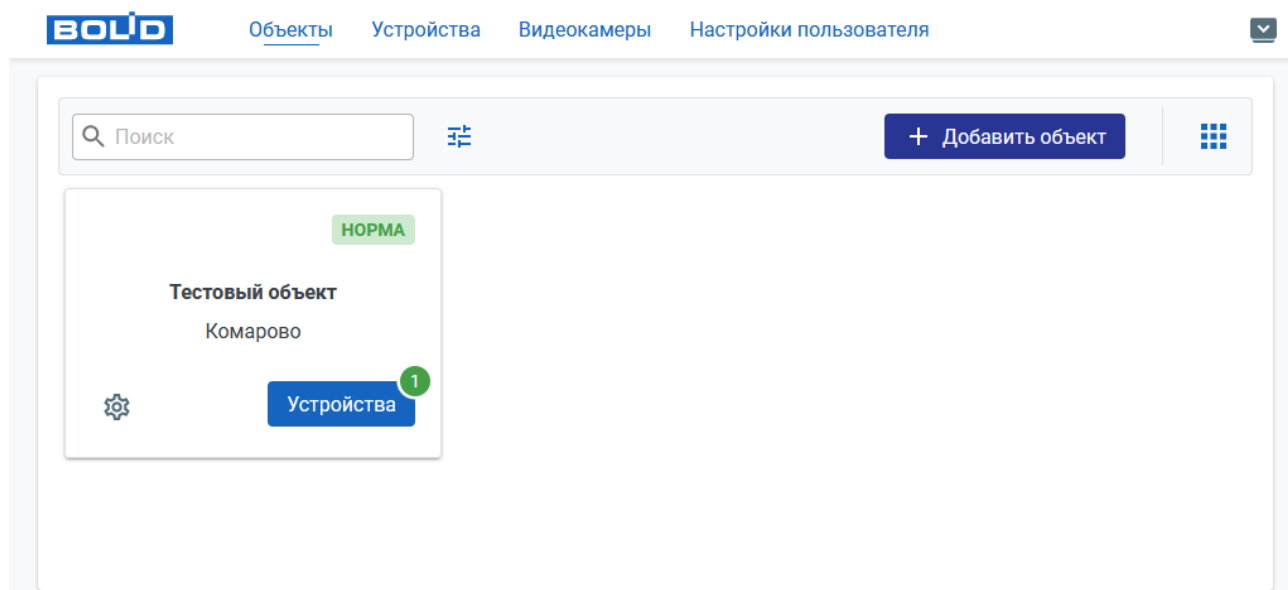

Рисунок 2.4.11 Настройка и удаление Объектов

2.4.4 Мобильное приложение «Signal GSM»

Мобильное приложение «Signal GSM» позволяет управлять разделами и группами разделов системы на базе Сигнал-GSM-P, просматривать состав разделов и Журнал Блока и получать push-уведомления о событиях системы.

Мобильное приложение доступно в магазинах приложений RuStore (для Android) и App Store (для iOS).



Для корректной работы push-уведомлений необходим доступ к сервисам Google Play.



Для управления при помощи мобильного приложения, Блок должен быть подключен в сеть по Ethernet-соединению.

2.4.4.1 Авторизация

Для авторизации в мобильном приложении необходимо зарегистрироваться в Личном кабинете на сайте online.bolid.ru и добавить в Личный кабинет Сигнал-GSM-P (см. Раздел «Личный кабинет»).

Вход в мобильное приложение осуществляется по учётной записи Личного кабинета (адрес электронной почты и пароль, заданный при регистрации).



Рисунок 2.4.12 Авторизация в мобильном приложении

После авторизации в меню «Настройки» можно подключить вход в приложение по PIN-коду и/или по биометрии.

2.4.4.2 Подключение к Сигнал-GSM-P

Для подключения мобильного приложения к Сигнал-GSM-P, прибор должен быть зарегистрирован в Личном кабинете (см. Раздел «Личный кабинет»).

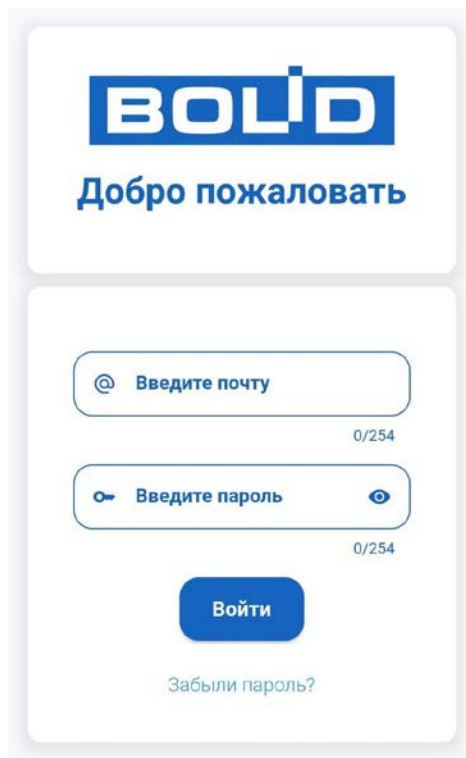
В мобильном приложении, в меню «Устройства» выводятся все Сигнал-GSM-P, зарегистрированные в Личном кабинете. Для подключения к прибору следует нажать кнопку «Войти», ввести логин и пароль пользователя Сигнал-GSM-P, а затем подтвердить назначение данного прибора прибором по умолчанию.



Рисунок 2.4.13 Подключение к Сигнал-GSM-P

После подключения и выбора прибора по умолчанию, в приложении будет доступен просмотр состава разделов, функции управления разделами (взятие/снятие) и настройка push-уведомлений.

2.4.4.3 Интерфейс приложения

Интерфейс приложения состоит из нескольких страниц, навигация по которым осуществляется с помощью бокового меню:

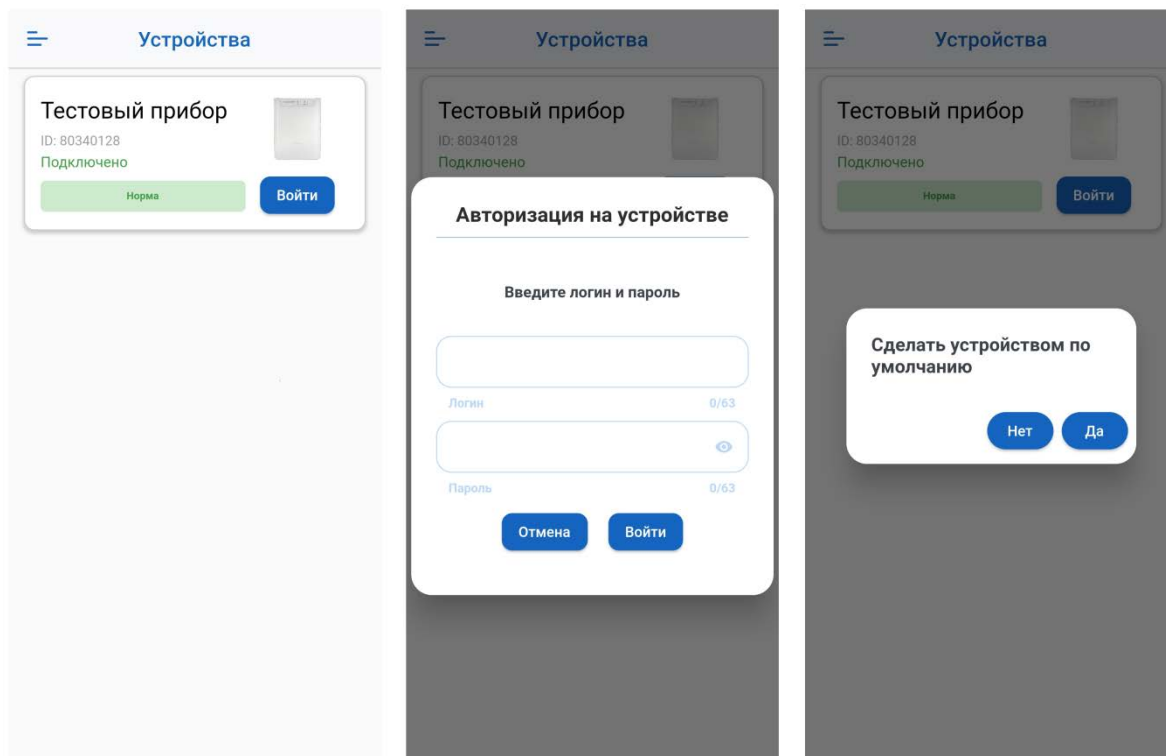

Рисунок 2.4.14 Меню мобильного приложения

- **«Главная»** – на данной странице выводится подключенный Сигнал-GSM-P, выбранный устройством по умолчанию, и созданные группы разделов (см. далее Раздел 2.4.4.4 «Управление системой»);
- **«Разделы»** – вывод списка всех разделов системы с органами управления взятием/снятием. Каждый раздел может быть открыт для просмотра состава, параметров и состояния входящих в него устройств;
- **«Датчики»** – вывод перечня всех подключенных устройств и собственных зон Сигнал-GSM-P (аналог виртуального раздела «Все устройства» в «Конфигураторе»), с выводом их параметров и состояния;
- **«Журнал»** – просмотр журнала событий подключенного Сигнал-GSM-P;
- **«Устройства»** – вывод перечня всех Сигнал-GSM-P, зарегистрированных в Личном кабинете;
- **«Настройка»** – страница настройки доступа в приложение (пароль, биометрия) и настройки перечня событий системы, по которым должны формироваться push-уведомления;
- **«QR-код»** – запуск считывателя QR-кодов для быстрого входа в Личный кабинет.

2.4.4.4 Управление системой

Команды взятия и снятия с охраны разделов системы могут подаваться двумя способами.

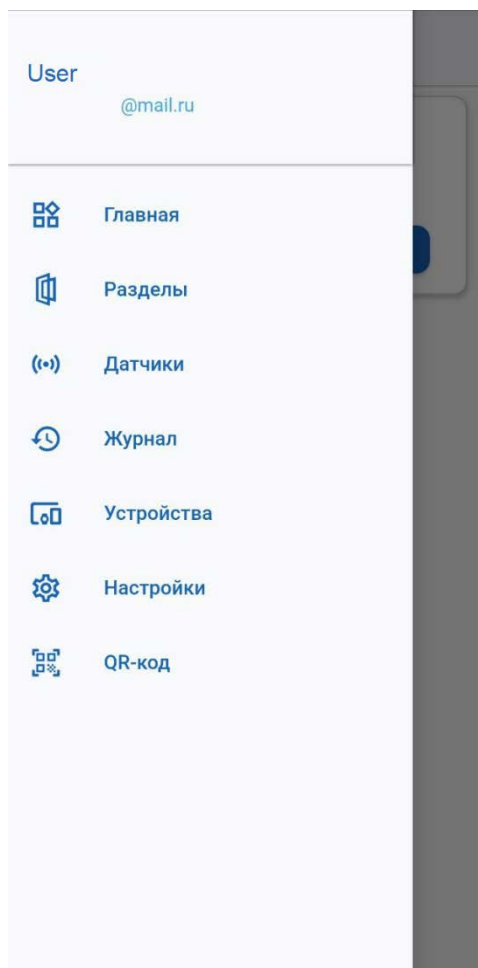
Первый способ – на странице «Разделы» доступна отправка индивидуальных команд управления отдельным разделам.

Второй способ – на странице «Главная» доступно создание групп разделов. Отправка команд управления группе распространяется на все разделы в её составе.



Рисунок 2.4.15 Способы отправки команд управления

2.5 Использование изделия

2.5.1 Световая индикация

Сигнал-GSM-P имеет два двухцветных светодиодных индикатора:

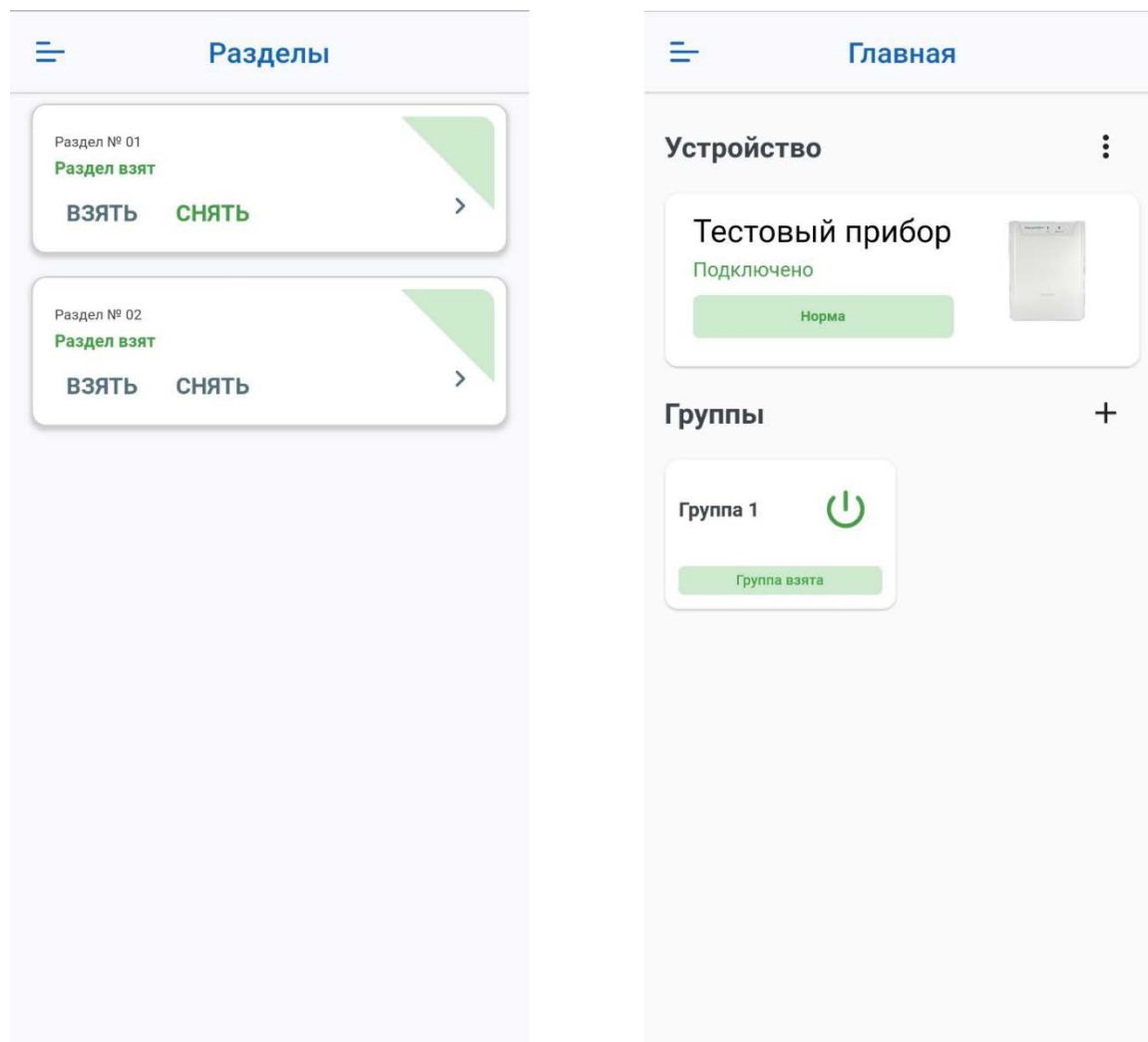
- «**Питание**» – состояние источников питания;
- «**Связь GSM**» – состояние настроенных GSM-каналов оповещения.

Таблица 2.5.1 Индикация в дежурном режиме работы

Индикатор	Индикация
«Питание»	- Горит зелёным – «Норма», внешнее питание исправно (ОИП), аккумулятор заряжен (РИП), подключение РУ запрещено. - Мигает зелёным с частотой 5 Гц – разрешено подключение РУ. - Мигает жёлтым с частотой 2 Гц – неисправность внешнего питания (ОИП). - Мигает жёлтым с частотой 0.5 Гц – неисправность или разряд аккумулятора (РИП).
«Связь GSM»	- Горит зелёным – все настроенные GSM-каналы оповещения исправны. - Горит жёлтым – неисправность одного из настроенных GSM-каналов связи.

Таблица 2.5.2 Индикация запуска (режим загрузчика)

Режим работы	Индикация
Режим ожидания (при ручном запуске загрузчика)	«Питание» и «Связь GSM» попеременно мигают зелёным с частотой 1 Гц
Проверка целостности ПО	«Питание» и «Связь GSM» мигают зелёным с частотой 1 Гц, с перекрытием в 0.2 с
Очистка памяти	«Питание» горит красным, «Связь GSM» мигает красным с частотой 1 Гц
Запись ПО	«Питание» и «Связь GSM» мигают красным с частотой 1 Гц, с перекрытием в 0.2 с
Ошибка загрузчика	«Питание» мигает красным с частотой 5 Гц, «Связь GSM» горит красным

2.5.2 Звуковая индикация

Сигнал-GSM-P имеет встроенный звуковой излучатель для подачи звуковой индикации.

Разрешение звуковой индикации различных событий системы задаётся индивидуально (см. Раздел «Группа настроек «Звуковая индикация»»).

Таблица 2.5.3 Звуковая индикация

Событие	Индикация
«Тревога»	Непрерывный двухтональный переменный сигнал заданной длительности
«Пожар»	Прерывистый двухтональный переменный сигнал заданной длительности
«Взятие на охрану»	Однократный сигнал длительностью 0.5 с
«Снятие с охраны»	Двукратный сигнал длительностью по 0.25 с
«Задержка взятия на охрану»	Периодический сигнал с частотой 0.5 Гц и с частотой 2 Гц последние 15 секунд
«Невзятие»	Однократный сигнал длительностью 1 с
«Частичное взятие разделов»	Троекратный сигнал длительностью 0.25 с
«Добавление датчика»	Однократный сигнал длительностью 0.25 с
«Сработка в снятом разделе» («Колокольчик»)	Однократный сигнал длительностью 0.25 с

2.5.3 Восстановление связи РУ с Сигнал-GSM-P

При кратковременном нарушении радиообмена восстановление связи происходит в течение одного периода опроса РУ (см. Раздел «Группа настроек «Радио»»).

При длительной потере радиосвязи (например, при длительном отключении питания Блока), с целью экономии заряда источников питания интервал между сеансами радиосвязи увеличивается с каждым периодом дежурного опроса и может достигать 17 минут. Таким образом, при восстановлении возможности радиообмена после длительного нарушения, связь с радиоустройствами может восстанавливаться на протяжении часа.

При необходимости срочного восстановления связи после длительного нарушения следует запустить на РУ процедуру «Тестирование качества связи» (см. руководство по соответствующему радиоустройству). Для большинства РУ процедура запускается по короткому нажатию кнопки «Прог.» на плате устройства.

2.5.4 Проверка работоспособности

Проверка работоспособности производится в соответствии с Разделом 3.4 настоящего руководства.

2.5.5 Действия в экстремальных ситуациях



В случае обнаружения в месте установки изделия искрения, возгорания, задымленности, запаха горения изделие должно быть обесточено и передано в ремонт.

2.5.6 Возможные неисправности и способы их устранения

2.5.6.1 Неполадки взаимодействия с радиоустройствами

Возможные неисправности взаимодействия Блока с подключенными РУ приведены в Таблице 2.5.4.

Таблица 2.5.4 Неисправности и способы устранения

Проблема	Решение
Радиоустройство не запускается	<i>Признаки:</i> После установки батареи отсутствует индикация запуска и индикация теста качества радиосвязи. <i>Методы устранения:</i> <ul style="list-style-type: none">- Убедитесь, что держатели батареи плотно прилегают к контактам батареи;- При помощи цифрового мультиметра проверьте напряжение батареи на соответствие номиналу, указанному в руководстве на устройство, или замените заведомо исправной батареей;- Если проблема сохраняется, обратитесь в службу поддержки для получения квалифицированной помощи.
Не удается перевести Блок в режим добавления устройств	<i>Методы устранения:</i> <ul style="list-style-type: none">- Убедитесь, что адресное пространство Блока не заполнено. Максимальное количество подключаемых устройств – 100.

Проблема	Решение
<p>Не удаётся подключить РУ к Сигнал-GSM-P</p>	<p><i>Признаки:</i> Блок находится в режиме подключения устройств, но подключаемое РУ при длительном нажатии кнопки «Прог.» подаёт индикацию отсутствия подключения (см. руководство по соответствующему радиоустройству, для большинства РУ – индикатор горит красным на протяжении 2 секунд).</p> <p><i>Методы устранения:</i></p> <ul style="list-style-type: none"> - Убедитесь, что Блок находится в режиме подключения устройств; - Убедитесь, что поблизости отсутствуют источники интенсивного излучения, и на выбранном радиоканале работает не более допустимого количества Блоков. При обнаружении подобных помех, устраните их и повторите попытку подключения; - Убедитесь, что РУ совместимо с данной версией Блока; - Убедитесь, что текущая версия ПО радиомодуля Блока совместима с текущей версией ПО РУ. При обнаружении расхождений, обновите ПО Блока до версии, совместимой с ПО РУ, и повторите попытку подключения.
<p>Неполадки в работе РУ после обновления ПО</p>	<p><i>Признаки:</i> После обновления ПО устройство потеряло связь с Блоком, и тест качества связи, запущенный на РУ, индицирует отсутствие связи.</p> <p><i>Методы устранения:</i> Убедитесь, что версия обновлённого ПО совместима с текущей версией ПО радиочасти Блока. При обнаружении расхождений, следуйте указаниям в пункте «Не удаётся подключить РУ к Сигнал-GSM-P».</p> <p><i>Признаки:</i> После обновления ПО устройство потеряло связь с радиорасширителем, световой индикатор горит постоянно, и не удаётся запустить тест качества связи.</p> <p><i>Методы устранения:</i></p> <ul style="list-style-type: none"> - Перезагрузите радиоустройство: обесточьте РУ, дождитесь, пока погаснет световой индикатор, и снова подайте питание. Если устройство пришло в норму, повторите процедуру обновления ПО РУ; - Если перезагрузка не дала результатов, следует перевести РУ на резервную копию ПО (см. руководство по соответствующему радиоустройству). <p><i>При возникновении подобных проблем, убедитесь, что используете корректное ПО РУ.</i></p>

2.5.6.2 Неполадки работы Блока

При возникновении неисправности в работе Блока следует обратиться в службу поддержки. К описанию проблемы следует приложить файл конфигурации Блока (см. Раздел «Импорт и экспорт конфигурации Сигнал-GSM-P»), а также сформированный в Конфигураторе файл отчёта о работе прибора.

Для формирования файла отчёта следует открыть меню «Файл» на Панели управления и выбрать пункт «Создать отчёт», а затем указать путь для сохранения файла.



Рисунок 2.5.1 Создание файла отчёта

3 Техническое обслуживание изделия

3.1 Общие указания

Техническое обслуживание прибора производится по планово-предупредительной системе, которая предусматривает ежегодное плановое техническое обслуживание.

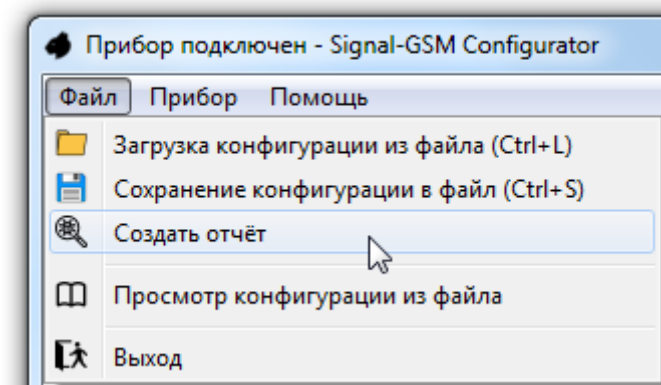
3.2 Меры безопасности

Техническое обслуживание Блока должно производиться лицами, имеющими квалификационную группу по электробезопасности не ниже второй.

3.3 Порядок технического обслуживания изделия



Внимание!

Извлечение платы прибора из корпуса автоматически аннулирует гарантийные обязательства изготовителя.

Работы по плановому техническому обслуживанию включают в себя:

- Проверку внешнего состояния прибора, при необходимости чистку;
- Проверку надёжности крепления прибора;
- Проверку состояния внешних и внутренних монтажных проводов, контактных соединений;
- Проверку состояния аккумуляторной батареи (если используется): отсутствие деформации корпуса и утечек электролита, проверка срока службы согласно руководству по эксплуатации батареи;
- Проверку работоспособности согласно Разделу 3.4 настоящего руководства.

3.4 Проверка работоспособности изделия

3.4.1 Процедура проверки



Внимание!

Перед началом проверки работоспособности необходимо убедиться, что вскрытие корпуса прибора не вызовет запуска охранных систем, систем оповещения и т.п.

Процедура проверки работоспособности выполняется в следующем порядке:

- Убедитесь, согласно подаваемой индикации, что питание прибора исправно;
- Убедитесь, согласно подаваемой индикации, что отсутствует нарушение каналов оповещения;
- Откройте корпус прибора и убедитесь, что подписанным адресатам доставлено сообщение о вскрытии корпуса;
- Подключите Конфигуратор, либо WEB-интерфейс Блока и убедитесь, что связь со всеми подключенными РУ исправна;
- При использовании аккумуляторной батареи:
 - Отключите внешнее питание Блока на время не менее 5 минут;
 - Убедитесь, что Блок исправно функционирует при питании от аккумуляторной батареи;
 - Убедитесь, что Блок подаёт световую индикацию неисправности внешнего источника питания;
 - Восстановите внешнее питание.
- Закройте корпус прибора и убедитесь, что подписанным адресатам доставлено сообщение о закрытии корпуса.

3.4.2 Обновление программного обеспечения

Обновление ПО Блока подробно описано в Разделе 2.3.14.

3.5 Техническое освидетельствование

Техническое освидетельствование изделия не предусмотрено.

3.6 Консервация (расконсервация, переконсервация)

Консервация изделия не предусмотрена.

4 Текущий ремонт

Текущий ремонт неисправного изделия производится на предприятии-изготовителе или в авторизированных ремонтных центрах. Отправка изделия для проведения текущего ремонта оформляется в соответствии с СТО СМК 8.5.3-2015, размещенном на сайте компании: <https://bolid.ru/support/remont/>.

Внимание!



Оборудование должно передаваться для ремонта в собранном и чистом виде, в комплектации, предусмотренной технической документацией.

Претензии принимаются только при наличии приложенного рекламационного акта с описанием возникшей неисправности.

Выход изделия из строя в результате несоблюдения потребителем правил монтажа или эксплуатации не является основанием для рекламации и гарантийного ремонта.

Рекламации направлять по адресу:

ЗАО НВП «Болид», Россия, 141070, Московская область, г. Королёв, ул. Пионерская, 4.

Тел.: +7 (495) 775-71-55, электронная почта: info@bolid.ru.

При затруднениях, возникших при эксплуатации изделия, рекомендуется обращаться в службу технической поддержки по телефону +7 (495) 775-71-55 или по электронной почте: support@bolid.ru.

5 Хранение

В транспортной таре допускается хранение при температуре окружающего воздуха от минус 30 до плюс 50 °С и относительной влажности до 95 % при температуре плюс 35 °С.

В потребительской таре допускается хранение только в отапливаемых помещениях при температуре от плюс 5 до плюс 40 °С и относительной влажности до 80 % при температуре плюс 20 °С.

6 Транспортирование

Транспортировка приборов допускается в транспортной таре при температуре окружающего воздуха от минус 50 до плюс 50 °С и относительной влажности до 95 % при температуре плюс 35 °С.

7 Утилизация

Утилизация прибора производится с учётом отсутствия в нём токсичных компонентов.

Резервный источник питания блока (аккумулятор) относятся ко 2 классу опасности, утилизация аккумуляторов после окончания срока эксплуатации производится специализированной организацией, имеющей лицензию на осуществление данной деятельности.

Содержание драгоценных материалов: не требует учёта при хранении, списании и утилизации (п. 1.2 ГОСТ 2.608-78).

Содержание цветных металлов: не требует учёта при списании и дальнейшей утилизации изделия.

8 Гарантии изготовителя

Изготовитель гарантирует соответствие требованиям технических условий при соблюдении потребителем правил транспортирования, хранения, монтажа и эксплуатации.

Гарантийный срок эксплуатации – 18 месяцев со дня ввода в эксплуатацию, но не более 24 месяцев со дня выпуска изготовителем.

9 Сведения о сертификации

Блок радиоканальный объектовый «Сигнал-GSM-P» АЦДР.425513.020 соответствует требованиям Технического регламента Таможенного союза ТР ТС 004/2011 «О безопасности низковольтного оборудования», Технического регламента Таможенного союза ТР ТС 020/2011 «Электромагнитная совместимость технических средств» и имеет декларацию о соответствии ЕАЭС N RU Д-РУ.РА10.В.75688/24.

Производство Блока имеет сертификат соответствия ГОСТ Р ИСО 9001. Сертификат соответствия размещен на сайте <https://bolid.ru> в разделе «О компании».

10 Сведения о ранее выпущенных версиях

Аппаратная версия	Программная версия	Начало выпуска	Содержание отличий
1.0	1.01	07.2024	Начало выпуска

Приложение 1. Примеры работы направлений трансляции событий.

Следует обратить внимание на следующие особенности работы системы:

- Попытка отправки события в канал осуществляется три раза для SMS-сообщений, или заданное количество повторов для оповещений другого типа, после чего происходит перевод этого канала в режим ожидания (таймаут) и переход на резервный канал;
- При неудаче отправки тестового события, переход на резервный канал осуществляется сразу, в отличие от отправки обычного события;
- Отправка тестовых событий не синхронизирована между разными каналами или направлениями, поскольку в общем случае для каждого канала задаётся свой уникальный период тестирования;
- Период тестирования канала может смещаться в случае отправки через этот канал обычного события. Это сделано с целью экономии средств на счёте SIM-карты, во избежание избыточного количества SMS-сообщений или звонков. Новый период тестирования будет отсчитываться от последней успешной отправки события по данному каналу;
- При необходимости иметь жёсткую синхронизацию отправок тестовых событий по времени, рекомендуется использовать режим тестирования по расписанию;
- Переход на вторую SIM-карту осуществляется в автоматическом режиме по ряду критериев, свидетельствующих о проблемах в сети GSM, или о низком балансе на счёте SIM-карты. Также переход на вторую SIM-карту осуществляется после нескольких неудачных попыток отправки событий подряд. Это могут быть как события одного направления и одного канала, так и разные события в разных направлениях. Число неудачных попыток отправки до смены сим-карты определяется количеством настроенных каналов отправки событий и составляет от 2 до 8 попыток отправки.

Пример 1. Временная диаграмма работы направления при отсутствии событий для отправки и отправки тестовых событий в активный канал.

Настройки: тест «Основной канал» с периодом 1 час, тест «Резерв 1» с периодом 2 часа, тест «Резерв 2» с периодом 3 часа. Все тесты проводятся, если канал активен. Таймаут по ошибке для каждого канала 5.5 часов.

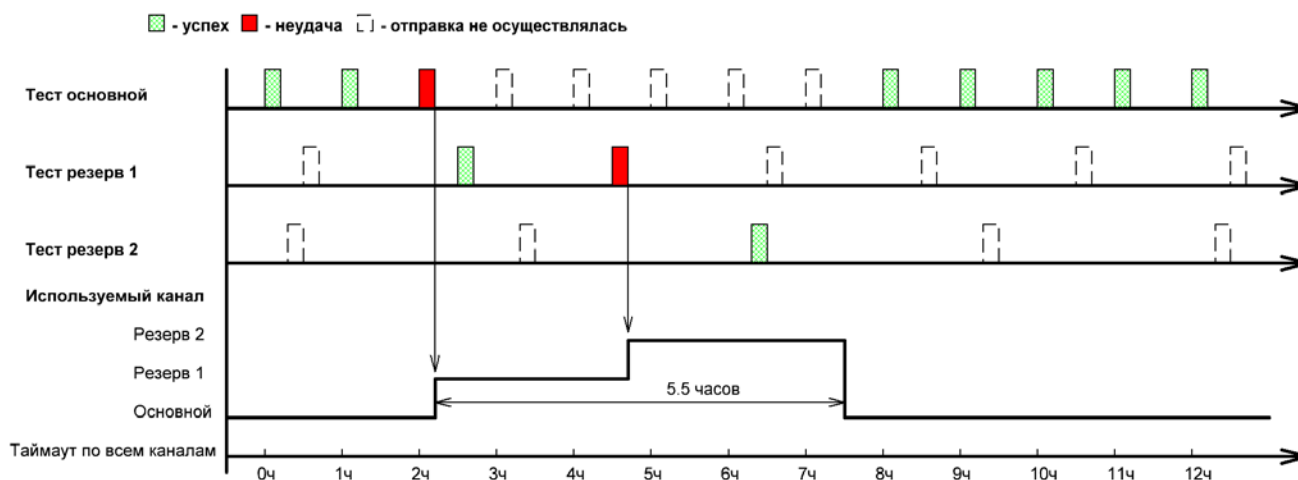

Описание: прибор производит отправку тестовых сообщений в активный канал данного направления. При наличии ошибок в отправке осуществляется переход на резервные каналы.

Следует обратить внимание на то, что общее количество отправляемых сообщений небольшое, при этом реакция системы на проблемы в отправке событий достаточно высокая.

Активный канал меняется с «Резерв 2» на «Основной канал» по истечении таймаута основного канала.

Пример 2. Временная диаграмма работы направления при отсутствии событий для отправки и отправке тестовых событий во все каналы.

Настройки: тест «Основной канал» с периодом 1 час, тест «Резерв 1» с периодом 2 часа, тест «Резерв 2» с периодом 3 часа. Все тесты проводятся независимо от того, какой канал активен. Таймаут по ошибке для каждого канала 5.5 часов.

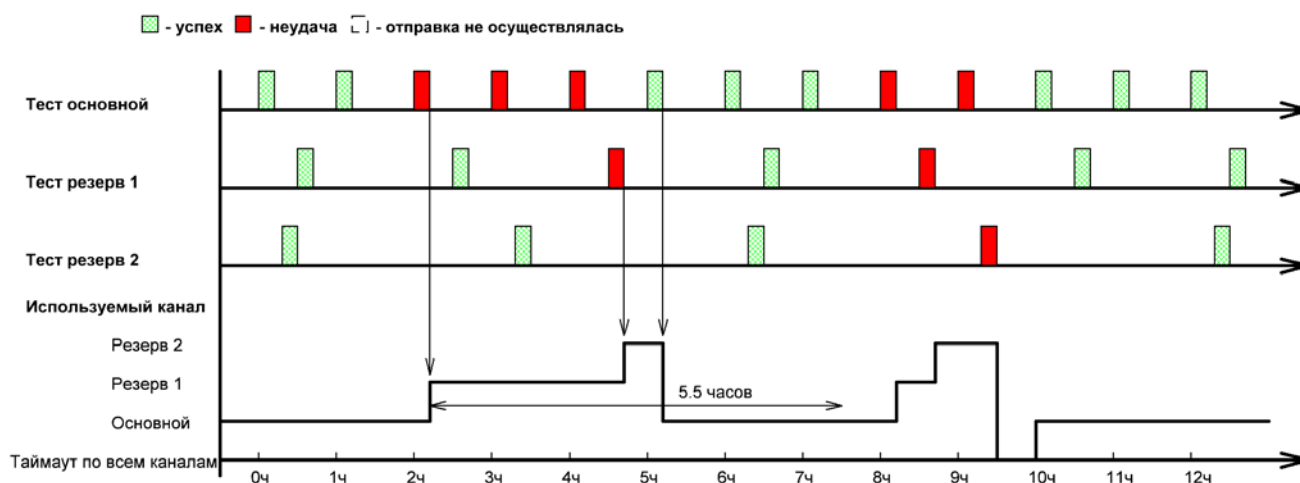

Описание: прибор производит отправку тестовых сообщений во все настроенные каналы данного направления. При наличии ошибок в отправке осуществляется переход на резервные каналы.

Следует обратить внимание на то, что общее количество отправляемых сообщений значительно больше, однако реакция системы на проблемы в отправке событий несколько выше, чем в предыдущем случае.

Дополнительно показана ситуация, в которой все каналы перешли в режим ожидания и «Основной канал» снова становится активным после успешного прохождения тестирования.

Пример 3. Временная диаграмма работы направления при отправке события и отправке тестовых событий в активный канал.

Настройки: тест «Основной канал» с периодом 1 час, тест «Резерв 1» с периодом 2 часа, тест «Резерв 2» с периодом 3 часа. Все тесты проводятся, если канал активен. Таймаут по ошибке для каждого канала 5.5 часов.

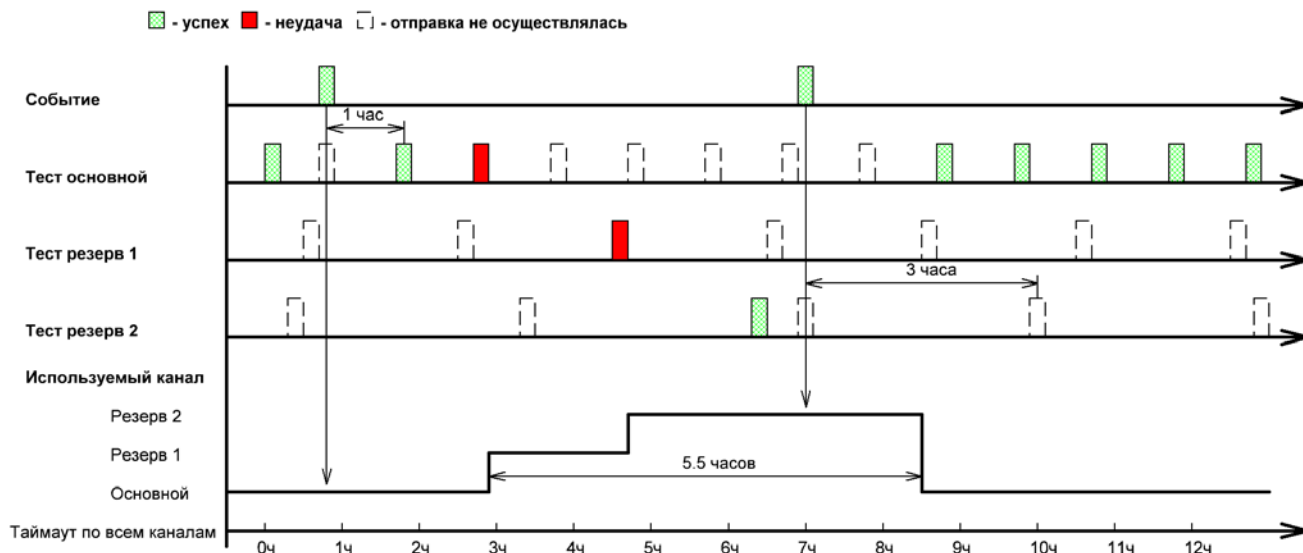

Описание: как и в первом примере, прибор отправляет тестовые сообщения в активный канал. В момент появления события для отправки производится его передача через активный канал, при этом период тестирования активного канала смещается, то есть успешная отправка события является прямой заменой теста канала и воспринимается прибором как успешно выполненный тест.

Смещение можно видеть в тесте «Основного канала» и канала «Резерв 2». При этом следует обратить внимание на то, что первое событие отправляется через «Основной канал», а второе событие отправляется через «Резерв 2».

Пример 4. Временная диаграмма работы направления при неудачной отправке события и отправке тестовых событий в активный канал.

Настройки: тест «Основной канал» с периодом 1 час, тест «Резерв 1» с периодом 1 час, тест «Резерв 2» с периодом 1 час. Все тесты проводятся, если канал активен. Таймаут по ошибке для каждого канала 2 часа.

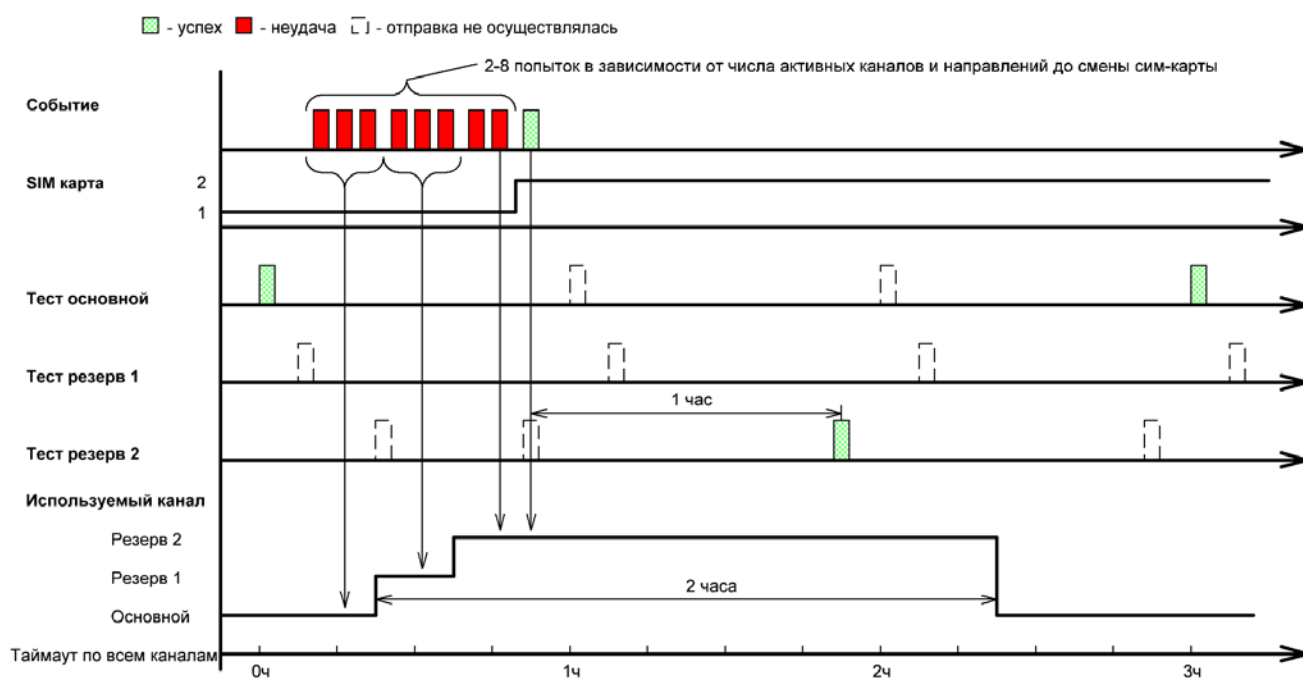

Описание: при трёх неудачных попытках отправки события в «Основной канал», происходит переключение на канал «Резерв 1», при этом основной канал переходит в режим ожидания, далее производятся три неудачные попытки отправить событие в «Резерв 1», после чего направление переключается на «Резерв 2» и производит ещё две попытки отправки. После этого счётчик неудачных отправок составляет 8 попыток подряд, что вызывает переключение на вторую SIM-карту и ещё одну попытку отправки события, которая успешно производится.

Следует обратить внимание на то, что период тестирования канала «Резерв 2» при этом смещается. Вторая SIM-карта при этом остаётся активной до тех пор, пока обеспечивается корректная отправка событий.

Пример 5. Отправка одного события в четыре направления, отправка четырёх событий в четыре направления и отправка четырёх событий в четыре направления с проблемой отправки по «Направлению 2».

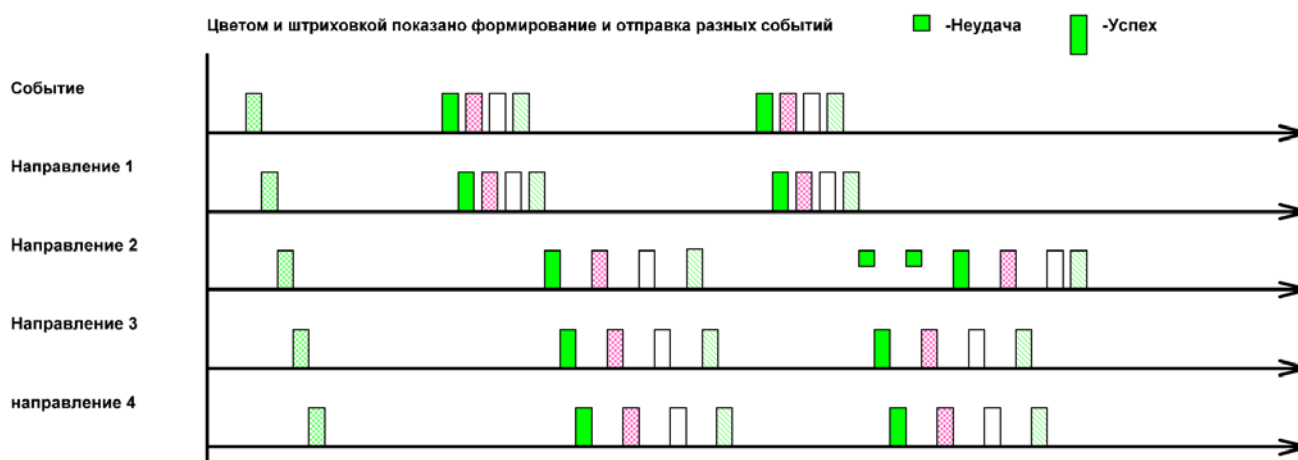

Описание: при одном событии в очереди отправки, оно последовательно отправляется во все необходимые направления.

Если отправляется несколько событий, то сначала все они будут отправлены в «Направление 1», после чего события будут отправляться в каждое направление по очереди.

При наличии проблем отправки в направление, длительность отправки событий в это направление увеличится за счёт повторов отправки события.

Следует обратить внимание на то, что прибор не будет отправлять в направление новые события, пока не будут отправлены старые.

В данном примере все события нужно отправить во все четыре направления. Если некоторые события не нужно отправлять в какое-то направление, в таком случае событие для этого направления будет пропущено, и по направлению будет отправляться следующее событие.

Пример 6. Отправка событий в четыре направления с проблемой отправки в «Направление 1».

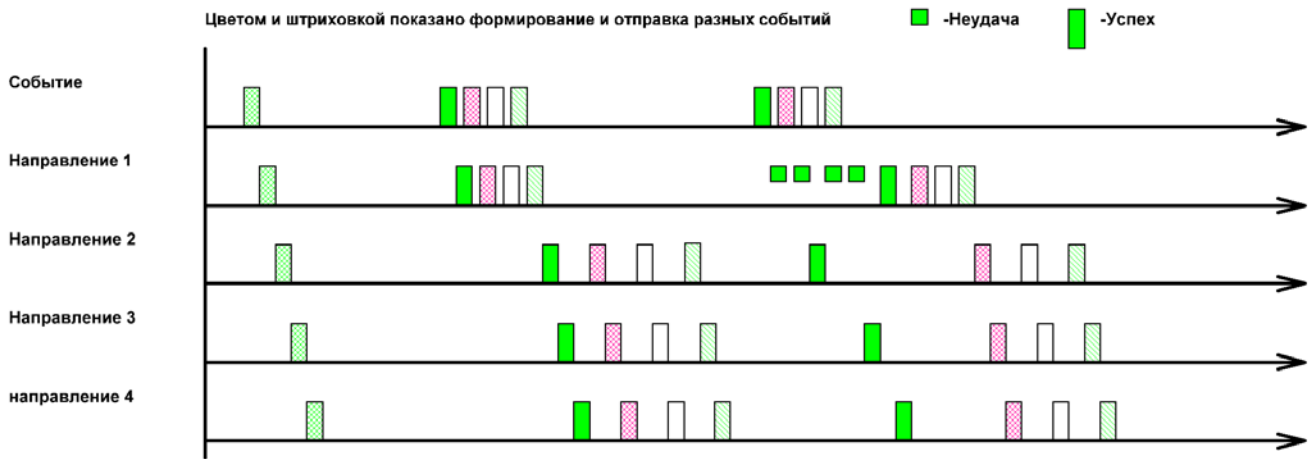

Описание: при наличии проблем в отправки событий по «Направлению 1» происходит две попытки отправки, после чего прибор однократно переходит к отправки по другому направлению и возвращается к «Направлению 1», совершая ещё две попытки отправки. Так продолжается, пока событие в «Направлении 1» не будет успешно отправлено, после чего прибор продолжит отправлять события в обычном режиме с приоритетом «Направления 1».

Пример 7. Приближенная к реальной настройка работы направления.

Настройки: задействованы основной канал и один резервный. Тест основного канала с периодом 2 часа. Тест проводится, если канал активен. Таймаут по ошибке для основного канала 1 час.

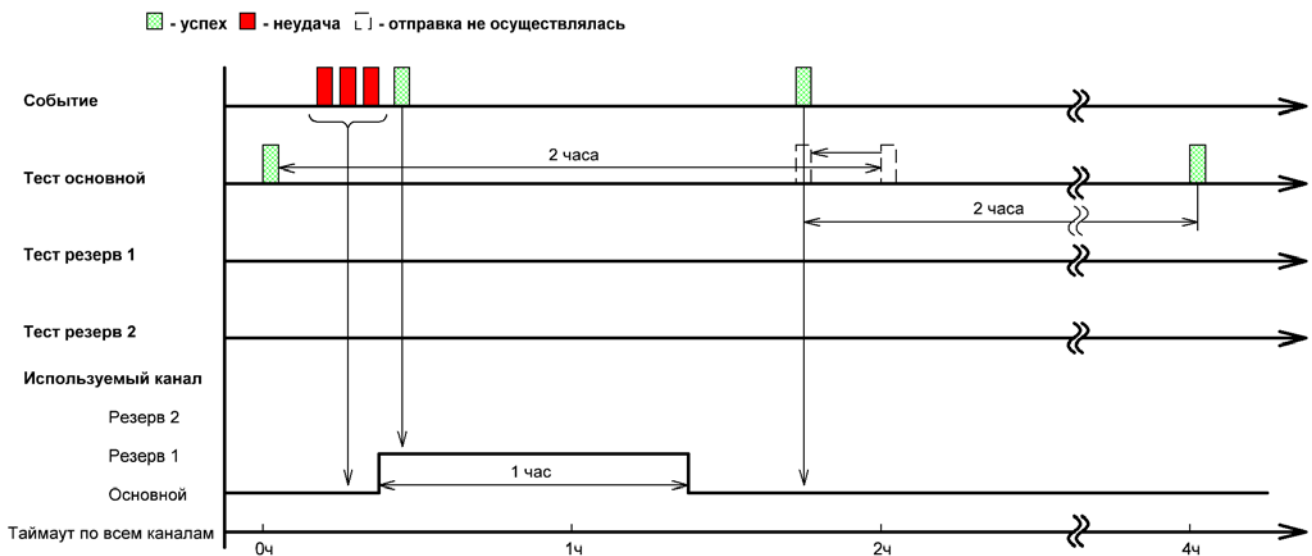

Описание: при попытке отправки события через основной канал возникли проблемы, в результате после трёх неудачных попыток прибор перешёл на резервный канал и успешно отправил событие.

Основной канал восстановился спустя один час, дальнейшая отправка событий снова осуществляется через основной канал. Тестирование основного канала производится через два часа после последней успешной отправки события в этот канал, на графике показано смещение периода тестирования в связи с отправки событий по основному каналу.

Приложение 2. Общие рекомендации по настройке направления.

Таймаут канала является защитным механизмом, предотвращающим потенциальную возможность бесконечной отправки данных через GSM сеть в случае каких-либо сбоев у оператора или при ошибках в номере телефона.

Рекомендуется выбирать значение таймаута исходя из степени важности доставки события по данному каналу максимально быстро. Рекомендуемое значение таймаута – от 30 минут до 2 часов.

Если степень важности высокая, лучшим вариантом будет добавить этому направлению один или два резервных канала, вместо того чтобы уменьшать таймаут на единственном канале.

Настройку тестирования канала «Если канал активен» рекомендуется выбирать для резервных направлений. Для основного направления рекомендуется использовать настройку «Тестировать всегда», это повысит приоритет основного канала над резервными и ускорит переход на основной канал при его восстановлении.

Настройка количества повторов звонка используется для обозначения степени важности уведомления. Рекомендуется устанавливать количество попыток от 1 до 3, поскольку совершение звонков существенно замедляет отправку SMS-сообщений и данных по GPRS.

В случае, если прибор успешно начал звонок, но абонент не берёт трубку, прибор совершает число повторных попыток, указанное в настройках канала, после чего канал переходит в режим ожидания (таймаут), и направление переключается на резервный канал.

Фактически настройка количества повторов звонка работает аналогично трёхкратной попытке отправки SMS-сообщения, отличаясь лишь тем, что со стороны оператора или сети GSM нет никаких ошибок совершения звонка. Если при попытке совершить звонок ошибка исходит от оператора или сети GSM, то прибор, как и в случае с SMS, совершит три попытки и перейдёт на резервный канал.

Приложение 3. Шаблоны тактик управления выходом.

Тактика	Событие	Работа выхода	Длительность
«Лампа»	Взятие	Включение на 0.5 с, пауза 3 с, включение по окончанию	4 с
	Снятие	Два включения на 0.25 с с периодом 0.5 с, пауза 3 с	4 с
	Невзятие	Включение на 0.5 с, пауза 0.25 с, включение на 0.25 с, пауза 3 с	4 с
	Пожар	«Мигание» с периодом 0.5 с	32 с
	Тревога	«Мигание» с периодом 1 с	32 с
	Протечка	«Мигание» с периодом 2 с	32 с
«Батарейная лампа»	Взятие	Включение на 0.5 с, пауза 3 с	4 с
	Снятие	Два включения на 0.25 с с периодом 0.5 с, пауза 3с	4 с
	Невзятие	Включение на 0.5с, пауза 0.25с, включение на 0.25 с, пауза 3 с	4 с
	Пожар	«Мигание» с периодом 0.5 с	32 с
	Тревога	«Мигание» с периодом 1 с	32 с
	Протечка	«Мигание» с периодом 2 с	32 с
«Сирена»	Взятие (выключено)	Включение на 0.5 с, пауза 3 с	4 с
	Снятие (выключено)	Два включения на 0.25 с с периодом 0.5 с, пауза 3 с	4 с
	Невзятие	Включение на 0.5 с, пауза 0.25 с, включение на 0.25 с, пауза 3 с	4 с
	Пожар	Включение на 1.5 с с периодом 2 с	32 с
	Тревога	Включение постоянно	32 с
	Протечка (выключено)	Нет	0 с
«Дискретный выход»	Взятие	Включение постоянно	4 с
	Снятие	Выключение	4 с
	Невзятие (выключено)	Нет	4 с
	Пожар (выключено)	Нет	32 с
	Тревога (выключено)	Нет	32 с
	Протечка (выключено)	Нет	32 с